

# CENNIK KATALOGOWY SIKA POLAND



BUILDING TRUST



# KONTAKT

## **Sika Poland – Siedziba**

ul. Karczunkowska 89  
02-871 Warszawa  
tel. (0-22) 27-28-700  
[sika.poland@pl.sika.com](mailto:sika.poland@pl.sika.com)

## **SIECI HANDLOWE, DYSTRYBUTORZY, KLIENCI INDYWIDUALNI**

tel. (0-22) 27-28-760  
[dystrybucja.poland@pl.sika.com](mailto:dystrybucja.poland@pl.sika.com)

## **CONCRETE**

### **Technologie Betonu**

tel. (0-22) 27-28-550  
[technologie\\_betonu@pl.sika.com](mailto:technologie_betonu@pl.sika.com)

## **FLOORING, PROTECTIVE COATINGS, ROOFING, WATERPROOFING**

### **Posadzki, Powłoki Ochronne, Pokrycia Dachowe, Hydroizolacje.**

tel. (0-22) 27-28-940  
[fprw@pl.sika.com](mailto:fprw@pl.sika.com)

## **SEALING & BONDING, BUILDING FINISHING, REFURBISHMENT, RAILFIXING**

### **Kleje i materiały uszczelniające, Wykończenie obiektów i mieszkań, Renowacje, naprawa i wzmocnienia konstrukcji, Nawierzchnie torowe.**

tel. (0-22) 27-28-900  
[infrastruktura@pl.sika.com](mailto:infrastruktura@pl.sika.com)

## **INDUSTRY**

### **Kleje i uszczelniacze przemysłowe, Motoryzacyjny rynek wtórny, Przemysł morski.**

tel. (0-22) 27-28-650  
[industry.poland@pl.sika.com](mailto:industry.poland@pl.sika.com)

## **DZIAŁ OBSŁUGI KLIENTA**

tel. (0-22) 27-28-700  
[dok@pl.sika.com](mailto:dok@pl.sika.com)

## **FINANSE**

tel. (0-22) 27-28 -726  
[finanse@pl.sika.com](mailto:finanse@pl.sika.com)

### Nasze media społecznościowe:

 **Facebook:** <https://www.facebook.com/Sika-Poland-100571068276736>

 **LinkedIn:** <https://pl.linkedin.com/company/sika>

 **Instagram:** [https://www.instagram.com/sika\\_poland/](https://www.instagram.com/sika_poland/)

 **Strona internetowa:** [www.sika.pl](http://www.sika.pl)

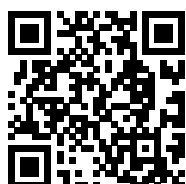

# NASZA HISTORIA

Sika Poland jest częścią międzynarodowego koncernu Sika – jednego ze światowych liderów na rynku producentów specjalistycznych produktów chemicznych dla branży budowlanej oraz przemysłu.

W Polsce istniejemy od roku 1991, jednakże materiały Sika znane są w naszym kraju od dziesięcioleci. Na przestrzeni lat istnienia na rodzimym rynku, osiągnęliśmy wiodącą pozycję w sektorze specjalistycznej chemii budowlanej dla budownictwa inżynieryjnego i jesteśmy obecni we wszystkich segmentach tej branży, oferując wysokiej jakości domieszki do betonów, specjalistyczne zaprawy, uszczelniacze i kleje, materiały wygłuszające i wzmacniające, systemy wzmacniania konstrukcyjnego, posadzki przemysłowe i membrany.

Od ponad 30 lat z dumą spoglądamy na nasze wspólne projekty i cieszymy się z dużego zaufania, jakim nas obdarzono. Obecnie każda podróż przez Polskę dostarcza wiele satysfakcji – setki obiektów mostowych, kilometry dróg, torów kolejowych i tramwajowych, niezliczone wręcz budowle w mniejszych i większych miastach.



# SPIS TREŚCI

## **8 BUILDING FINISHING / WYKOŃCZENIE OBIEKTÓW I MIESZKAŃ**

**9** Kleje

**14** Fugi

**16** Materiały uszczelniające

**19** Materiały wyrównawcze

**20** Grunty

**21** Impregnaty

## **24 CONCRETE / TECHNOLOGIE BETONU**

**25** Plastyfikatory do betonu

**25** Superplastyfikatory tradycyjne

**26** Superplastyfikatory polimerowe do betonu towarowego

**28** Superplastyfikatory polimerowe do prefabrykacji

**30** Przyspieszacze do betonu

**30** Opóźniacze do betonu

**31** Domieszki napowietrzające

**31** Domieszki do elementów wibroprasowanych

**32** Domieszka do betonów ekstremalnie wysokich szczelności

**32** Pozostałe domieszki do betonu

**33** Środki pielęgnujące

**33** Środki antyadhezyjne

**34** Włókna do zbrojenia konstrukcyjnego

**35** Środki uzupełniające

## **36 FLOORING / POSADZKI**

**37** Materiały stanowiące barierę przeciwwilgociową

**37** Materiały wyrównujące do posadzek przemysłowych i użyteczności publicznej

**41** Żywiczne materiały gruntujące

**42** Materiały do wykonywania posadzek dekoracyjnych oraz typu Comfortfloor®

**44** Systemy balkonowe i tarasowe

**46** Żywiczne posadzki przemysłowe

**48** Posadzki antyelektrostatyczne

**50** Elastyczne systemy posadzkowe do garaży i na mosty

**52** Posadzki cementowe utwardzane powierzchniowo

**54** Posadzki poliuretanowo-cementowe dla przemysłu spożywczego i chemicznego

**56** Powłoki żywiczne na ściany w pomieszczeniach czystych i przemysłowych

**57** Materiały pomocnicze

**58 INDUSTRY / KLEJE PRZEMYSŁOWE****60** Motoryzacyjny rynek wtórny**66** Pojazdy użytkowe**70** Przemysł morski**72** Urządzenia przemysłowe i HVAC**74** Okiennictwo**75** Fasady**78** Laminacja przemysłowa**80** Energia odnawialna**81** Akcesoria**82** Przygotowanie powierzchni**84 REFURBISHMENT / RENOWACJE, NAPRAWA I WZMOCNIENIA KONSTRUKCJI  
SPRĘŻYSTE MOCOWANIE SZYN****85** Dodatki do zapraw**86** Zaprawy naprawcze**92** Zaprawy montażowe**95** Impregnaty**96** Powłoki ochronne**99** Kotwienie**100** Wzmocnienia konstrukcji**105** Gruntowanie, kotwienie, klejenie**106** Mocowanie ciągłe szyn**107** Mocowanie punktowe szyn**107** Podlewki i naprawy**108** Maty podpłytowe**109** Maty podtłuczniowe

## **110 ROOFING / POKRYCIA DACHOWE**

**111** Membrany PVC

**113** Membrany PVC na ścieżki komunikacyjne

**113** Membrany PVC niezbrojone, do obróbki detali

**114** Blachy powlekane PVC

**115** Kleje i środki czyszczące do PVC

**116** Dodatkowe akcesoria dachowe PVC

**118** Membrany FPO

**120** Membrany FPO na ścieżki komunikacyjne

**120** Membrany FPO niezbrojone, do obróbki detali

**121** Blachy powlekane FPO

**121** Kleje i środki czyszczące do FPO

**122** Dodatkowe akcesoria dachowe FPO

**123** Warstwy paroizolacyjne, rozdzielające, ochronne, wyrównawcze

**125** Materiały bitumiczne

**127** Membrany płynne

**132** Izolacje termiczne

**133** Dachy zielone

**135** SikaRoof Control / Monitoring System

## **137 SEALING & BONDING / KLEJE I MATERIAŁY USZCZELNIAJĄCE**

**138** Kleje

**140** Kleje do podłóg

**144** Piany montażowe

**146** Uszczelniacze

**152** Akcesoria

## **154 WATERPROOFING / HYDROIZOLACJE**

**155** Membrany polimerowe

**159** Membrany bitumiczne

**160** Zaprawy hydroizolacyjne

**162** Membrany hydroizolacyjne płynne

**164** Taśmy uszczelniające

**168** Materiały pęczniejące

**169** Iniekcje

## **172 GRUPY KOLORYSTYCZNE**

**173** INDEKS

BUILDING TRUST



# BUILDING FINISHING WYKOŃCZENIE OBIEKTÓW I MIESZKAŃ









Sika od kilku lat wychodzi naprzeciw potrzebom klientów, którzy chcą korzystać ze sprawdzonych i niezawodnych materiałów. Posiadamy szeroki wybór produktów przeznaczonych do kompleksowych zastosowań zgodnie z naszą zasadą: „od fundamentów po dach”.

Kleje							
Nazwa i opis produktu	Zużycie/wymiary/ typy taśm	Cena EUR	Jednostka ceny	Opakowanie	Ilość sztuk w opakowaniu	Kolor	SGAN
 <p><b>SikaCeram®-213 Extra</b></p> <p><b>Elastyczny klej o podwyższonych parametrach do układania płytek</b></p> <p>Klej cementowy o podwyższonych parametrach, zmniejszonym spływie i wydłużonym czasie otwartym. Klasa C2 TE wg PN-EN 12004. Cechuje się doskonałą urabialnością. Przeznaczony do płytek o większych rozmiarach, do przyklejania chłonnych i niechłonnych płytek.</p>	<p>Zużycie: paca zębata 6 mm, płytki o typowych rozmiarach: ~ 3,5 kg/m<sup>2</sup></p>	0,49	kg	WOREK	25 kg	Szary	677712
 <p><b>SikaCeram®-253 Flex</b></p> <p><b>Wysokoelastyczny klej o podwyższonych parametrach do układania płytek</b></p> <p>Klej cementowy o podwyższonych parametrach, odkształcalny (elastyczny), o zmniejszonym spływie i wydłużonym czasie otwartym. Klasa C2 TE S1 wg PN-EN 12004. Przeznaczony do płytek wielkoformatowych, do stosowania na ścianach i podłogach wewnątrz i na zewnątrz pomieszczeń.</p>	<p>Zużycie: paca zębata 6 mm, płytki o typowych rozmiarach: ~ 3,2 kg/m<sup>2</sup></p>	0,70	kg	WOREK	25 kg	Szary	677713
 <p><b>SikaCeram®-113 Classic</b></p> <p><b>Klej do układania płytek gresowych</b></p> <p>Normalnie wiążący klej cementowy o zmniejszonym spływie, klasa C1 T wg PN-EN 12004. Do stosowania wewnątrz pomieszczeń na ścianach i podłogach.</p>	<p>Zużycie: paca zębata 6 mm, płytki o typowych rozmiarach: ~ 3,5-4,0 kg/m<sup>2</sup></p>	0,34	kg	WOREK	25 kg	Szary	677711
 <p><b>SikaCeram®-260 StarFlex</b></p> <p><b>Klej montażowy i do mocowania płytek</b></p> <p>Klej cementowy o podwyższonych parametrach, zmniejszonym spływie i wydłużonym czasie otwartym, odkształcalny. Przeznaczony jest do stosowania na ścianach i podłogach, wewnątrz i na zewnątrz pomieszczeń. Zawiera lekkie wypełniacze i przeznaczony jest do układania płytek metodą cienko- i średniowarstwową w warstwach o grubości do 25 mm. Jest klasyfikowany jako C2 TE S1 zgodnie z PN-EN 12004. Klej stosuje się m.in. do: układania płytek w pomieszczeniach i obszarach mokrych, takich jak: baseny, łaźnie parowe, elewacje, posadzki przemysłowe oraz na podłogach z ogrzewaniem podłogowym; układania płytek ceramicznych (głównie gresu porcelanowego), układania płytek wielkoformatowych. Może być stosowany na ścianach i podłogach wewnątrz i na zewnątrz pomieszczeń; układania płytek na istniejące płytki wewnątrz pomieszczeń, a przypadku wersji białej: układania prześwitujących, niewrażliwych na przebarwienia i odkształcenia kamieni naturalnych oraz mozaiki szklanej.</p>	<p>Zużycie zależy od profilu i szorstkości podłoża, rodzaju płytek, konsystencji.</p> <p>Rozmiar pacy ząbkowanej: (zużycie)</p> <p>4 mm ~ 1,3 kg/m<sup>2</sup>, 6 mm ~ 1,9 kg/m<sup>2</sup>, 8 mm ~ 2,4 kg/m<sup>2</sup>, 10 mm ~ 2,8 kg/m<sup>2</sup></p>	1,38	kg	WOREK	25 kg	Szary, Biały	496589

## Kleje

Nazwa i opis produktu	Zużycie/wymiary/ typy taśm	Cena EUR	Jednostka ceny	Opakowanie	Ilość sztuk w opakowaniu	Kolor	SGAN
 <p><b>SikaCeram®-290 StarLight</b></p> <p><b>Elastyczny, cementowy klej o zmiennej konsystencji i zredukowanym pyleniu przeznaczony do układania płytek na ścianach i podłogach</b></p> <p>Klej cementowy o zmiennej konsystencji, zredukowanym pyleniu, podwyższonych parametrach, zmniejszonym spływie i wydłużonym czasie otwartym, odkształcalny. Przeznaczony jest do stosowania na ścianach i podłogach, wewnątrz i na zewnątrz pomieszczeń. Zawiera lekkie wypełniacze i surowce pochodzące z recyklingu. Charakteryzuje się wysoką wydajnością (do 80% w stosunku do standardowych klejów). Przeznaczony jest do przyklejania następujących rodzajów płytek: gres porcelanowy, płytki ceramiczne, płytki gliniane, mozaika, płytki szklone, marmur i inne kamienie naturalne niewrażliwe na przebarwienia, płytki porcelanowe, kamionka, lastryko oraz płytki nieszkliwione. Może być zastosowany: na balkony, tarasy, łazienki, w obiektach komercyjnych, przemysłowych i mieszkalnych, na elewacjach, podłogach z ogrzewaniem podłogowym (systemy wodne lub elektryczne), w kuchaniach, centrach handlowych, ośrodkach SPA oraz basenach.</p>	<p><b>NOWOŚĆ</b></p> <p>Zużycie zależy od profilu i szorstkości podłoża, rozmiaru płytek a także od metody nakładania.</p> <p>Orientacyjnie dla pojedynczej warstwy kleju:</p> <p>Rozmiar płytek:</p> <p>Małe 6 mm ~ 1,3 kg/m<sup>2</sup></p> <p>Średnie 8 mm ~ 1,6 kg/m<sup>2</sup></p> <p>Duże 10 mm ~ 2,0 kg/m<sup>2</sup></p>	1,04	kg	WOREK	15 kg	Szary	478330
 <p><b>SikaCeram®-295 StarS2</b></p> <p><b>Elastyczny, lekki klej cementowy o zmiennej konsystencji przeznaczony do układania płytek na ścianach i podłogach</b></p> <p>Przeznaczony jest do przyklejania następujących rodzajów płytek: wszystkie rodzaje płytek ceramicznych na podłożach, na których mogą wystąpić naprężenia spowodowane ruchem podłoża lub obciążeniem, gres porcelanowy, płytki ceramiczne surowe, płytki gliniane, mozaika, marmur i inne kamienie naturalne niewrażliwe na przebarwienia oraz kamionka.</p> <p>Zastosowanie: odkształcalna warstwa odsprężająca, balkony i elewacje, podłogi przemysłowe i o dużym natężeniu ruchu, podłogi z ogrzewaniem podłogowym (systemy wodne lub elektryczne), ściany wykończone płytą gipsowo-kartonową, baseny (w tym baseny z wodą morską), układanie płytek metodą cienkowarstwową na świeżych jastrychach (nieogrzewanych) do 5 dni od ich ułożenia, łąźnie parowe, układanie płytek na istniejące płytki ceramiczne lub kamienne wewnątrz pomieszczeń.</p>	<p><b>NOWOŚĆ</b></p> <p>Zużycie zależy od profilu i szorstkości podłoża, a także od metody nakładania. (nakładanie na jedną powierzchnię/ metoda narzucania lub nakładanie na obie powierzchnie/ metoda narzucania i rozprowadzania).</p> <p>Płytki małe 6 mm ~ 1,7 kg/m<sup>2</sup></p> <p>płytki średnie 8 mm ~ 2,2 kg/m<sup>2</sup></p> <p>płytki duże 10 mm ~ 2,7 kg/m<sup>2</sup></p>	2,20	kg	WOREK	25 kg	Szary	531650
 <p><b>SCHÖNOX® Q2 RAPID</b></p> <p><b>Szybkowiązący, elastyczny klej o zredukowanym pyleniu</b></p> <p>Nadaje się zwłaszcza do układania pełnoszkliwionych płyt i płytek metodą cienko i średniowarstwową. Na ściany, podłogi, płyty miękkie i konstrukcyjne oraz na podłoża z ogrzewaniem podłogowym. Do wewnątrz i na zewnątrz.</p>	<p>(składnik sypki):</p> <p>~ 2,1 kg/m<sup>2</sup> (6 mm paca zębata)</p> <p>~ 2,6 kg/m<sup>2</sup> (8 mm paca zębata)</p> <p>~ 3,1 kg/m<sup>2</sup> (10 mm paca zębata)</p>	29,57	szt.	WOREK	25 kg	Szary	503619
 <p><b>SCHÖNOX® Q4</b></p> <p><b>Normalnie wiążący, elastyczny klej do płytek do profesjonalnego użycia</b></p> <p>Materiał do osadzania wszystkich rodzajów płytek ceramicznych, nieodbarwiających się kamieni naturalnych oraz płytek pełnoszkliwionych, na podłożach z ogrzewaniem podłogowym, w obszarach mokrych i w basenach. Na podłogi i ściany, wewnątrz i na zewnątrz pomieszczeń, w warstwie o grubości od 1 do 10 mm.</p>	<p>(składnik sypki):</p> <p>~ 2,1 kg/m<sup>2</sup> (6 mm paca zębata)</p> <p>~ 2,6 kg/m<sup>2</sup> (8 mm paca zębata)</p> <p>~ 3,1 kg/m<sup>2</sup> (10 mm paca zębata)</p>	26,59	szt.	WOREK	25 kg	Szary	529508

## Kleje

Nazwa i opis produktu	Zużycie/wymiary/ typy taśm	Cena EUR	Jednostka ceny	Opakowanie	Ilość sztuk w opakowaniu	Kolor	SGAN
 <p><b>SCHÖNOX® Q6</b></p> <p><b>Uniwersalny, elastyczny klej z lekkim wypełniaczem i zredukowanym pyleniu (ok. 90%) do osadzania okładzin metodą cienko-, średnio- i grubowarstwową, na ścianach i podłogach. Możliwość stosowania jako zaprawa rozlewna na podłogi.</b></p> <p>Zastosowanie: do osadzania metodą cienko-, średnio- i grubowarstwową oraz jako zaprawa rozlewna do: okładzin ceramicznych, płytek szklawionych, płytek kamionkowych, mozaiki kamionkowej, płytek glinianych, terakoty, płyt ręcznie formowanych, posadzkowych płyt kamiennych i klinkierowych o chropowatej powierzchni betonowych, naturalnych i sztucznych, płyt kamiennych niewrażliwych na deformacje, naturalnych, sztucznych i betonowych, płytek kamiennych niewrażliwych na przebarwienia, płytek ceramicznych na podłożach, na których występują naprężenia, płytek ceramicznych na balkonach, tarasach i elewacjach, w pływalniach, płyt miękkich i konstrukcyjnych warstw odsprzęgających, np. SCHÖNOX® EDP, SCHÖNOX® TSD 3 mm</p>	<p>Zużycie materiału (składnik sypki):</p> <p>~ 1,3 kg/m<sup>2</sup> (4 mm paca zębata)</p> <p>~ 1,9 kg/m<sup>2</sup> (6 mm paca zębata)</p> <p>~ 2,4 kg/m<sup>2</sup> (8 mm paca zębata)</p> <p>~ 2,8 kg/m<sup>2</sup> (10 mm paca zębata)</p> <p>~ 4,0 kg/m<sup>2</sup> (paca półksiężycowa 20/13)</p>	31,27	szt.	WOREK	25 kg	Szary	491440



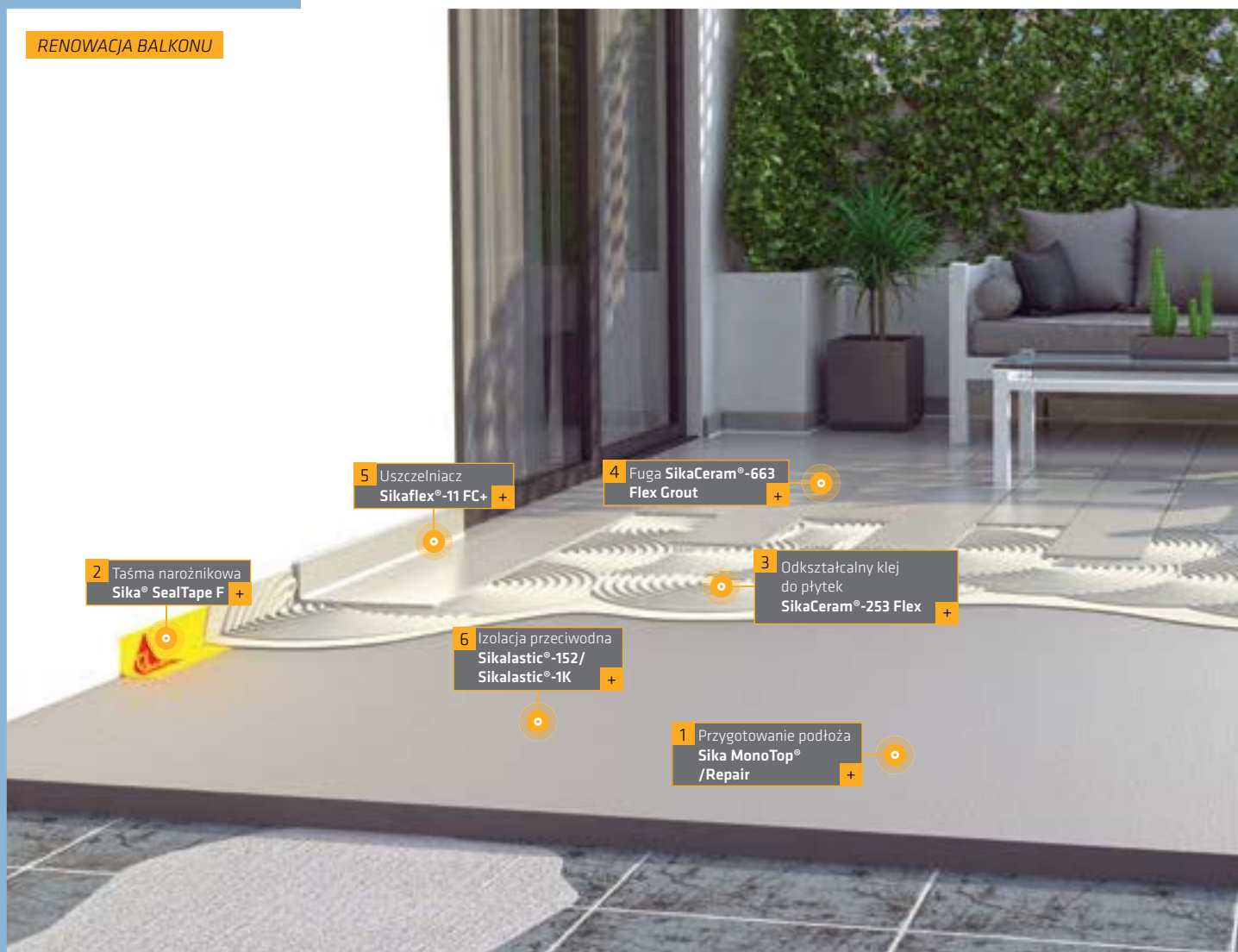

Nazwa i opis produktu	Zużycie/wymiary/ typy taśm	Cena EUR	Jednostka ceny	Opakowanie	Ilość sztuk w opakowaniu	Kolor	SGAN
 <p><b>SCHÖNOX® Q6 W</b></p> <p><b>Biały, uniwersalny, elastyczny klej o mocno zredukowanym pyleniu (ok. 90%), do osadzania okładzin metodą cienko-, średnio- i grubowarstwową, na ścianach i podłogach. Możliwość stosowania jako zaprawa rozlewna na podłogi.</b></p> <p>Zastosowania: do osadzania metodą cienko-, średnio- i grubowarstwową oraz jako zaprawa rozlewna do: okładzin ceramicznych, płytek szklawionych, kamionkowych, szklanych, mozaiki szklanej, np. w basenach, mozaiki kamionkowej, płytek glinianych, terakoty, płyt ręcznie formowanych, posadzkowych płyt kamiennych i płyt klinkierowych o chropowatej powierzchni, betonowych, naturalnych i sztucznych, płyt kamiennych niewrażliwych na deformacje, naturalnych, sztucznych i betonowych, płytek kamiennych niewrażliwych na przebarwienia, płytek ceramicznych na podłożach na których występują naprężenia, płytek ceramicznych na balkonach, tarasach i elewacjach, w pływalniach, płyt miękkich i konstrukcyjnych warstw odsprzęgających, np. SCHÖNOX® EDP, SCHÖNOX® TSD 3 mm</p>	<p>Zużycie materiału (składnik sypki):</p> <p>~ 1,3 kg/m<sup>2</sup> (4 mm paca zębata)</p> <p>~ 1,9 kg/m<sup>2</sup> (6 mm paca zębata)</p> <p>~ 2,4 kg/m<sup>2</sup> (8 mm paca zębata)</p> <p>~ 2,8 kg/m<sup>2</sup> (10 mm paca zębata)</p> <p>~ 4,0 kg/m<sup>2</sup> (paca półksiężycowa 20/13)</p>	33,61	szt.	WOREK	25 kg	Biały	492888

RENOWACJA BALKONU



Kleje

Nazwa i opis produktu	Zużycie/wymiary/ typy taśm	Cena EUR	Jednostka ceny	Opakowanie	Ilość sztuk w opakowaniu	Kolor	SGAN
 <p><b>SCHÖNOX® Q9 W</b> <b>Uniwersalny klej mineralny zawierający tras, biały, szybkowiązający i elastyczny</b></p> <p>Szczególnie do wyklejania kalibrowanych i niekalibrowanych kamieni naturalnych wrażliwych na przebarwienia, płytek szklonych i ceramicznych, metodą cienko-, średnio- i grubowarstwową. Na ściany i podłogi. Klej posiada właściwość wiązania wody przez krystalizację. Wodoodporny zgodnie z PN-EN 12004 i mrozoodporny zgodnie z PN-EN 12004. Charakteryzuje się bardzo niskim zużyciem i bardzo dużą wydajnością. Nadaje się do układania na podłożach z ogrzewaniem podłogowym. Do wewnątrz i na zewnątrz.</p>	(proszek): ~ 1,6 kg/m <sup>2</sup> (4 mm paca zębata) ~ 2,1 kg/m <sup>2</sup> (6 mm paca zębata) ~ 2,5 kg/m <sup>2</sup> (8 mm paca zębata) ~ 2,9 kg/m <sup>2</sup> (10 mm paca zębata) przy użyciu pacy półkiesztyńcowej (20/13): ~ 3,9 kg/m <sup>2</sup>	49,78	szt.	WOREK	25 kg	Biały	483376
 <p><b>SCHÖNOX® Q12</b> <b>Specjalny, wysokoodkształcalny klej o zredukowanym pyleniu (ok. 90%)</b></p> <p>Do stosowania na świeżych jastrychach cementowych. Idealny do mocowania dużych, pełnoszklonych płytek.</p> <p>Do osadzania okładzin metodą cienkowarstwową na ścianach i podłogach, wewnątrz i na zewnątrz okładzin: ceramicznych, płytek szklonych, porowatych płytek ceramicznych, fajansu, płytek glinianych, płytek kamionkowych, mozaiki kamionkowej, posadzkowych płyt kamiennych i płyt klinkierowych o chropowatej powierzchni. Można stosować jako zaprawę rozlewną na podłogi.</p>	(składnik sypki): ~ 1,4 kg/m <sup>2</sup> (4 mm paca zębata) ~ 1,7 kg/m <sup>2</sup> (6 mm paca zębata) ~ 2,2 kg/m <sup>2</sup> (8 mm paca zębata) ~ 2,7 kg/m <sup>2</sup> (10 mm paca zębata) paca półkiesztyńcowa (20/13): ~ 3,9 kg/m <sup>2</sup>	55,10	szt.	WOREK	25 kg	Szary	523429

## Kleje

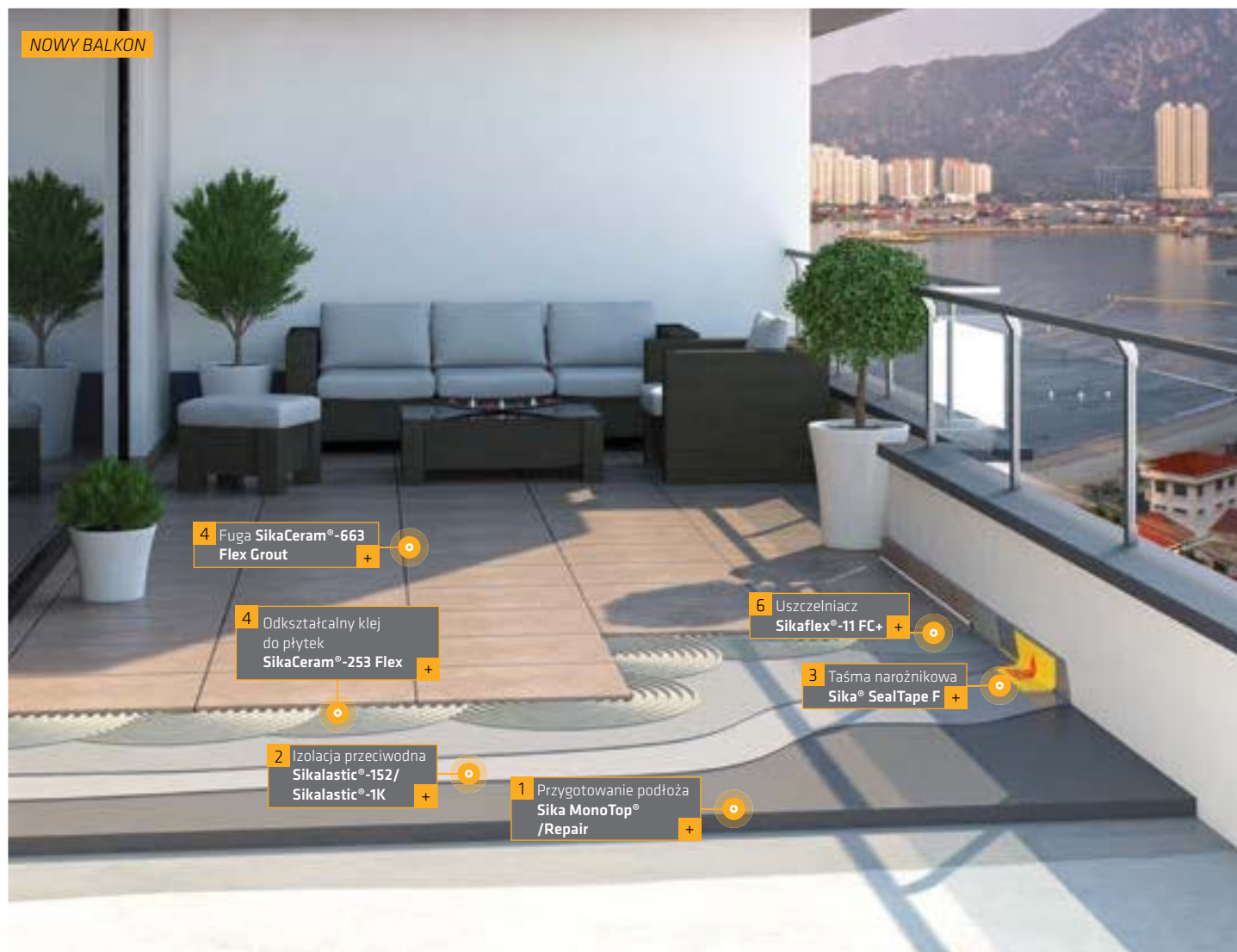

Nazwa i opis produktu	Zużycie/wymiary/ typy taśm	Cena EUR	Jednostka ceny	Opakowanie	Ilość sztuk w opakowaniu	Kolor	SGAN
 <p><b>SCHÖNOX® TT FLEX DUR</b></p> <p><b>Elastyczny klej do płytek podłogowych odporny na obciążenia termiczne i stałe działanie wilgoci</b></p> <p>Do mocowania okładzin ceramicznych i z kamienia naturalnego na zewnątrz oraz w pomieszczeniach przemysłowych. Oparty na technologii SCHÖNOX CLIMA TRIX® zapewniającej wyjątkową odporność kleju na obciążenia termiczne i wysoką wilgotność. Do stosowania wewnątrz i na zewnątrz.</p>	<p>(proszek): ~ 2,6 kg/m<sup>2</sup> (6 mm paca zębata)</p> <p>~ 2,9 kg/m<sup>2</sup> (8 mm paca zębata)</p> <p>~ 3,2 kg/m<sup>2</sup> (10 mm paca zębata)</p>	29,36	szt.	WOREK	25 kg	Szary	486869
 <p><b>SCHÖNOX® CON BODEN</b></p> <p><b>Dwuskładnikowa żywica epoksydowa</b></p> <p>Do przygotowywania odpornych chemicznie zapraw. Do osadzania i spoinowania podłogowych płytek ceramicznych, w miejscach o ekstremalnych obciążeniach, np.: w basenach kąpielowych, kuchniach, browarach, młeczarniach, laboratoriach, przemyśle chemicznym, obiektach komunikacyjnych.</p> <p>Spełnia wymagania DVGW W 270 „Rozwój mikroorganizmów na materiałach w obszarach kontaktu z wodą pitną” w połączeniu z SCHÖNOX® 1K DS lub SCHÖNOX® 2K DS RAPID i SCHÖNOX® CF DESIGN</p>	<p>(spoinowanie): 200-600 g/m<sup>2</sup> (plus piasek kwarcowy), w zależności od rozmiaru płytki i wielkości spoiny</p> <p>(klej do płytek): ~ 2,4 kg/m<sup>2</sup> przy nakładaniu 4 mm pacą zębata</p> <p>~ 3,2 kg/m<sup>2</sup> przy nakładaniu 6 mm pacą zębata</p> <p>~ 4,0 kg/m<sup>2</sup> przy nakładaniu 8 mm pacą zębata</p>	138,89	szt.	KOMPLET	5,5 kg	Szary	488101

## NOWY BALKON





## Fugi

Nazwa i opis produktu	Zużycie/wymiary/ typy taśm	Cena EUR	Jednostka ceny	Opakowanie	Ilość sztuk w opakowaniu	Kolor	SGAN
 <p><b>SikaCeram®-663 Flex Grout</b></p> <p><b>Elastyczna zaprawa do spoinowania</b></p> <p>Mrozoodporna elastyczna zaprawa cementowa SikaCeram®-663 Flex Grout jest przeznaczona do spoinowania płytek ceramicznych o dowolnej wielkości na ścianach i podłogach, płytek z kamienia naturalnego i betonu. Spoiny o szerokości do 7 mm. Wypełnianie spoin płytek w łazienkach, prysznicach, na podłogach z ogrzewaniem podłogowym, balkonach i tarasach.</p>	<p>Zużycie zależy od wielkości płytek i szerokości spoiny.</p> <p>Dla płytek o wymiarach 15 x 15 cm i przy szerokości spoiny 3 mm: ~ 0,5 kg/m<sup>2</sup></p>	3,71	kg	WOREK	5 x 4 kg	Karamel	680739
		Beżowy				680747	
		Brązowy				680742	
		Antracyt				680748	
		Ash				680749	
		Manhatan				680756	
		Jaśminowy				680757	
		Biały				680758	
Jasnoszary	680760						
 <p><b>SikaCeram® EpoxyGrout</b></p> <p><b>Bazująca na cemencie zaprawa do spoinowania fug o szerokości od 1 do 8 mm, klasa CG2 WA wg normy PN-EN 13888</b></p> <ul style="list-style-type: none"> <li>Wypełnianie fug pomiędzy wszystkimi rodzajami płytek ceramicznych</li> <li>Wypełnianie fug płytek marmurowych i z kamieni naturalnych</li> <li>Wypełnianie fug w basenach</li> <li>Fugowanie mozaiki szklanej</li> <li>Możliwość stosowania na podłogach ogrzewanych</li> <li>Aplikacja wewnątrz i na zewnątrz</li> </ul>	<p>Zużycie zależy od profilu i szorstkości podłoża, rozmiaru płytek i szerokości fug pomiędzy nimi.</p>	41,91	szt.	PUSZKA	5 kg	Agata	445767
		Moon				445763	
		Night				445769	
		Snow				445781	
 <p><b>SikaCeram® CleanGrout</b></p> <p><b>Bazująca na cemencie zaprawa do spoinowania fug o szerokości od 1 do 8 mm</b></p> <ul style="list-style-type: none"> <li>Wypełnianie fug pomiędzy wszystkimi rodzajami płytek ceramicznych</li> <li>Aplikacja wewnątrz i na zewnątrz</li> <li>Wypełnianie fug w basenach</li> <li>Wypełnianie fug płytek marmurowych i z kamieni naturalnych</li> <li>Fugowanie mozaiki szklanej</li> <li>Możliwość stosowania na podłogach ogrzewanych</li> </ul> <p>Inne kolory na zapytanie</p>	<p>Zużycie zależy od profilu i szorstkości podłoża, rozmiaru płytek i szerokości fug pomiędzy nimi.</p>	9,36	szt.	BOX	4 x 5 kg	Ash	427154
		Jasnoszary				445622	
		Ciemnobrązowy				445649	
 <p><b>SikaCeram®-690 Elite</b></p> <p><b>NOWOŚĆ</b></p> <p><b>Cementowa zaprawa do spoinowania fug o szerokości od 1 do 10 mm pomiędzy płytkami na ścianach i podłogach</b></p> <p>Przeznaczona jest specjalnie do fugowania płytek pełnoszkliwionych, ceramiki szklanej i kamieni naturalnych wrażliwych na przebarwienia. Charakteryzuje się zwiększoną stabilnością koloru, bardzo dobrą przyczepnością do krawędzi płytek i zwiększoną odpornością na ścieranie. Może być stosowana wewnątrz i na zewnątrz pomieszczeń.</p> <ul style="list-style-type: none"> <li>Wypełnianie fug: płytek ze sztucznego kamienia, pełnoszkliwionych i szklanych, glazurowanych płytek ceramicznych, marmurów i innych kamieni naturalnych wrażliwych na przebarwienia, płytek mozaikowych i kamionkowych</li> <li>Wypełnianie fug płytek w następujących zastosowaniach: balkony, łazienki, obiekty komercyjne, elewacje, podłogi ogrzewane (systemy wodne i elektryczne), tarasy</li> </ul>	<p>Zużycie zależy od rozmiaru płytek oraz szerokości i głębokości fug.</p>	Na zapytanie	szt.	WOREK	5 kg	Dostępne w wielu kolorach	

Fugi							
Nazwa i opis produktu	Zużycie/wymiary/ typy taśm	Cena EUR	Jednostka ceny	Opakowanie	Ilość sztuk w opakowaniu	Kolor	SGAN
 <p><b>SCHÖNOX® CF DESIGN</b></p> <p><b>Kolorowa żywica epoksydowa do spoinowania</b></p> <p>Specjalnie do klejenia i spoinowania ozdobnych płytek oraz mozaiki ceramicznej i szklanej. Także do wodoszczelnego, mrozoodpornego i chemicznie odpornego spoinowania płytek ceramicznych w pomieszczeniach w przemyśle spożywczym i chemicznym, w laboratoriach i pływalniach. Inne kolory na zapytanie.</p>	0,3-3,2 kg/m <sup>2</sup> , w zależności od rozmiaru płytki i wielkości spoiny	76,75	szt.	KOMPLET	5 kg	Szary	649849
						Srebrnoszary	649544
						Biały	649542
 <p><b>SCHÖNOX® SB FLEX</b></p> <p><b>Normalnie wiążąca zaprawa do spoinowania</b></p> <p>Do wypełniania spoin wąskich i szerokich w okładzinach z kamionki, klinkieru, szklawionych płytek ceramicznych, posadzkowych płytek kamiennych, okładzin fajansowych o wielkości cegieł, itp. z niskochłonnościami i niechłonnościami brzegami. Również do spoinowania terakoty, płytek z kamienia naturalnego, płytek betonowych. Do wnętrza i na zewnątrz. Inne kolory na zapytanie.</p>	0,4-4,0 kg/m <sup>2</sup> , w zależności od rozmiaru płytki i wielkości spoiny	13,61	szt.	WOREK	15 kg	Szary	485527
		19,40				Ciemnoszary	485528
		19,40				Antracytowy	485524
 <p><b>SCHÖNOX® XR 40</b></p> <p><b>Cementowa, płynna zaprawa do spoinowania</b></p> <p>Materiał przeznaczony do spoinowania okładzin ceramicznych narażonych na obciążenia mechaniczne, mycie wysokociśnieniowe, sole odładowe, olej mineralny i ograniczone obciążenia chemiczne. Do stosowania wewnątrz i na zewnątrz, szczególnie w basenach, warsztatach i myjniach.</p>	0,4-5,0 kg/m <sup>2</sup> w zależności od rozmiaru płytki i wielkości spoiny	45,80	szt.	WOREK	25 kg	Szary	484457





**Materiały uszczelniające**

Nazwa i opis produktu	Zużycie/wymiary/ typy taśm	Cena EUR	Jednostka ceny	Opakowanie	Ilość sztuk w opakowaniu	Kolor	SGAN
 <p><b>Sikalastic®-220 W</b> <b>Płynna membrana hydroizolacyjna na bazie żywicy</b></p> <p>Sikalastic®-220 W jest gotową do użycia, jednoskładnikową, płynną membraną hydroizolacyjną na bazie wodorocieńczonej żywicy przeznaczoną do stosowania w pomieszczeniach mokrych. Zapewnia szczelną warstwę izolacji przeciwwodnej, na której można układać płytki lub nanosić powłoki. Grubość membrany &gt; 0,5 mm. Do stosowania wewnątrz pomieszczeń.</p> <p>Zastosowania:</p> <ul style="list-style-type: none"> <li>■ Izolacja prysznicu</li> <li>■ Izolacja łazienek</li> <li>■ Ściany i posadzki w pomieszczeniach mokrych</li> </ul>	~ 1,35 kg/m <sup>2</sup> aplikacja w dwóch warstwach	35,10	szt.	HOBOK	7 kg	Niebieskoszary	532220
		73,82			16 kg		532119
 <p><b>SCHÖNOX® HA PRO</b> <b>Gotowy do użycia, jednoskładnikowy uszczelniacz do wykonywania wodoszczelnej membrany pod płytki w pomieszczeniach mokrych.</b> <b>Do stosowania wewnątrz pomieszczeń.</b></p> <p>Do wykonywania wodoszczelnych membran pod normalne i duże obciążenia w pomieszczeniach mokrych jak prysznice i łazienki. Można go zastosować na podłoża, m.in.: beton, mury (na pełne spoiny), jastrychy cementowe normalnie i szybkowiążące, tynki cementowe, tynki wapienno-cementowe (CS II, CS III do CS IV zgodnie z PN-EN 998-1, o wytrzymałości na ściskanie ≥ 2,5 MPa), tynki gipsowe zgodnie z PN-EN 13279-1, wytrzymałość na ściskanie ≥ 2,5 MPa, wilgotność ≤ 1,0 % , elementy kompozytowe ze styropianu pokrytego zaprawą, prefabrykowane puste panele ściennie z betonu lekkiego, prefabrykowane płyty ściennie z napowietrzanego betonu.</p>	~ 1,20 kg/m <sup>2</sup> w aplikacji dwuwarstwowej	35,10	szt.	WIADRO	7 kg	Jasnoszary	643481
		86,17			22 kg		643483





## Materiały uszczelniające

Nazwa i opis produktu	Zużycie/wymiary/ typy taśm	Cena EUR	Jednostka ceny	Opakowanie	Ilość sztuk w opakowaniu	Kolor	SGAN
 <p><b>Sika® SealTape S</b></p> <p><b>Elastyczna taśma do uszczelnień szczelin i detali pod płytki ceramiczne w pomieszczeniach mokrych</b></p> <ul style="list-style-type: none"> <li>■ Uszczelnienie szczelin przylegających w pomieszczeniach mokrych pokrytych płytkami ceramicznymi, takich jak: łazienki, kuchnie, balkony, tarasy, itp., zarówno w budownictwie mieszkaniowym jak i komercyjnym</li> <li>■ Uszczelnienie pionowych i poziomych szczelin, dylatacji, szczelin przylegających, spoin roboczych, narożników, przejść rur, itp.</li> </ul> <p>Zalety:</p> <ul style="list-style-type: none"> <li>■ Wysoka elastyczność</li> <li>■ Wodoszczelność</li> <li>■ Odporność chemiczna</li> <li>■ Łatwość montażu</li> <li>■ Odporność termiczna: od -25°C do +60°C</li> </ul>		6,04			5 m		466397
	Szerokość ~ 120 mm Grubość ~ 0,66 mm	16,91	szt.	ROLKA	10 m	Żółty	95716
		75,31			50 m		500081
 <p><b>Sika® SealTape F</b></p> <p><b>Taśma uszczelniająca przekrywająca rysy</b></p> <p>Taśma do przekrywania rys i uszczelniania z systemami izolacyjnymi Sika® w obiektach: komercyjnych i prywatnych pomieszczeniach mokrych, chłodniach, myjniach samochodowych i kuchniach cateringowych, basenach, zbiornikach wody w połączeniu z okładzinami ceramicznymi, na balkonach i tarasach. Może być stosowana wewnątrz i na zewnątrz pomieszczeń.</p>	0,12 / 50 m	91,06	szt.	ROLKA	50 m	Żółty	449205





Nazwa i opis produktu	Zużycie/wymiary/ typy taśm	Cena EUR	Jednostka ceny	Opakowanie	Ilość sztuk w opakowaniu	Kolor	SGAN
 <p><b>SCHÖNOX® ST</b></p> <p><b>Taśma uszczelniająca do hydroizolacji</b></p> <p>SCHÖNOX® ST SEALING TAPE jest elastyczną, obustronnie pokrytą włókniną, taśmą uszczelniającą.</p> <p>Zastosowania:</p> <ul style="list-style-type: none"> <li>■ Do tworzenia izolacji przeciwwodnych (w połączeniu z membranami i szlamami uszczelniającymi SCHÖNOX): na ścianach i posadzkach w mocno obciążonych pomieszczeniach mokrych, jak: prysznice w halach sportowych, pokoje terapii, w szpitalach, itp.</li> <li>■ W kuchniach, myjniach samochodowych i chłodniach, w basenach i nieckach wodnych w połączeniu z płytkami ceramicznymi oraz na balkonach i tarasach</li> </ul> <p>SCHÖNOX® ST SEALING TAPE i SCHÖNOX ST® COMPONENTS spełniają wymagania EOTA ETAG 022 „Wyroby do izolacji przeciwwodnych pomieszczeń mokrych”. System SCHÖNOX stosuje się do obróbki detali przed ułożeniem hydroizolacji na całej powierzchni.</p>	120 mm x 10 m	21,06			10 m		485887
	100 mm x 50 m	94,46	szt.	ROLKA	50 m	Szary	500430
	120 mm x 50 m	86,90					

## Materiały uszczelniające

Nazwa i opis produktu	Zużycie/wymiary/ typy taśm	Cena EUR	Jednostka ceny	Opakowanie	Ilość sztuk w opakowaniu	Kolor	SGAN
 <p><b>SCHÖNOX® ST D</b></p> <p><b>Akcesoria uszczelniające do hydroizolacji</b></p> <p>Kołnierze uszczelniające SCHÖNOX® ST D w połączeniu z membranami i szlamami uszczelniającymi SCHÖNOX służą do wykonywania izolacji wodoszczelnych na ścianach i posadzkach (styki ścian z posadzką, przejścia rur, przerwy robocze, pęknięcia). Do wewnątrz i na zewnątrz.</p>	(130 x 130 mm) Średnica otworu 8 mm Średnica rury 12 - 24 mm	5,74	szt.	WOREK	25 szt.	Szary	485881
	(140 x 140 mm) Średnica otworu 15 mm Średnica rury 25 - 40 mm	6,17					485875
	(160 x 160 mm) Średnica otworu 21 mm Średnica rury 35 - 50 mm	7,65					485877
	(250 x 250 mm) Średnica otworu 65 mm Średnica rury 70 - 125 mm	14,25					485880
 <p><b>SCHÖNOX® ST EA EXTERIOR ANGLE</b></p> <p><b>Akcesoria uszczelniające do hydroizolacji</b></p> <p>Narożnik uszczelniający zewnętrzny</p>	140 mm x 50 mm	7,72	szt.	WOREK	50 szt.	Szary	485883
 <p><b>SCHÖNOX® ST IC INTERIOR ANGLE</b></p> <p><b>Akcesoria uszczelniające do hydroizolacji</b></p> <p>Narożnik uszczelniający wewnętrzny</p>	140 mm x 50 mm	Na zapytanie	szt.	WOREK	50 szt.	Szary	485884
 <p><b>SCHÖNOX® AB</b></p> <p><b>Mata uszczelniająca z folii polietylenowej obustronnie powleczona włókniną</b></p> <p>Do wykonywania uszczelnień w obszarach mokrych i w basenach. SCHÖNOX® AB zapewnia optymalne połączenie z materiałami do osadzania płytek. Do stosowania wewnątrz i na zewnątrz. Spełnia wymagania ETAG 022.</p>	Szerokość: 1,00 m Grubość ~ 0,5 mm	59,36	szt.	ROLKA	10 m	Szary	484271
		170,00			30 m		579849
 <p><b>SCHÖNOX® iFIX SET</b></p> <p><b>Dwuskładnikowy klej uszczelniający, nadający się do rozwałkowania</b></p> <p>SCHÖNOX® iFIX przeznaczony jest szczególnie do przyklejania mostkującej rysy membrany SCHÖNOX® AB:</p> <ul style="list-style-type: none"> <li>■ W mocno obciążonych, mokrych pomieszczeniach publicznych, jak: prysznice w halach sportowych, pokoje terapii w szpitalach, itp.</li> <li>■ W normalnie obciążonych mokrych pomieszczeniach, np. w łazienkach i prysznicach</li> <li>■ W basenach, w połączeniu z okładzinami ceramicznymi</li> </ul>	Do 0,46 kg/m <sup>2</sup> dyspersji ~ 0,29 kg/m <sup>2</sup> składnika sypkiego	58,51	szt.	WOREK	7,8 kg	Biały	525976

## Masy wyrównawcze



Nazwa i opis produktu	Zużycie/wymiary/ typy taśm	Cena EUR	Jednostka ceny	Opakowanie	Ilość sztuk w opakowaniu	Kolor	SGAN
<p>Sika® ViscoCim 105</p> <p><b>Pasta do wykonywania gładzi tynkarskich o dużej wydajności</b></p>  <p>Sika® ViscoCim 105 jest skoncentrowaną, o dużej skuteczności, opartą na technologii ViscoCrete® pastą do wykonywania gładzi tynkarskich. Wymieszana z cementem (do wewnątrz i na zewnątrz) lub z tynkiem gipsowym (tylko we wnętrzach) zapewnia gładkość przy grubości do 5 mm. Zastosowanie: wykończenie i wygładzanie ścian betonowych zapewniające wysokie walory estetyczne. Do stosowania wewnątrz i na zewnątrz.</p>	~ 0,5 kg/m <sup>2</sup> /mm grubości	59,36	szt.	HOBOK	25 kg	Jasnoszary	407753
<p>SCHÖNOX® BM 10</p> <p><b>Zaprawa wyrównawcza o mocno zredukowanej emisji pyłu</b></p>  <p>Do wyrównywania i wygładzania powierzchni ścian i sufitów w pływalniach, na elewacjach i do kosmetyki betonu. Do wewnątrz i na zewnątrz.</p>	~ 1,2 kg/m <sup>2</sup> /mm	28,08	szt.	WOREK	25 kg	Szary	483397

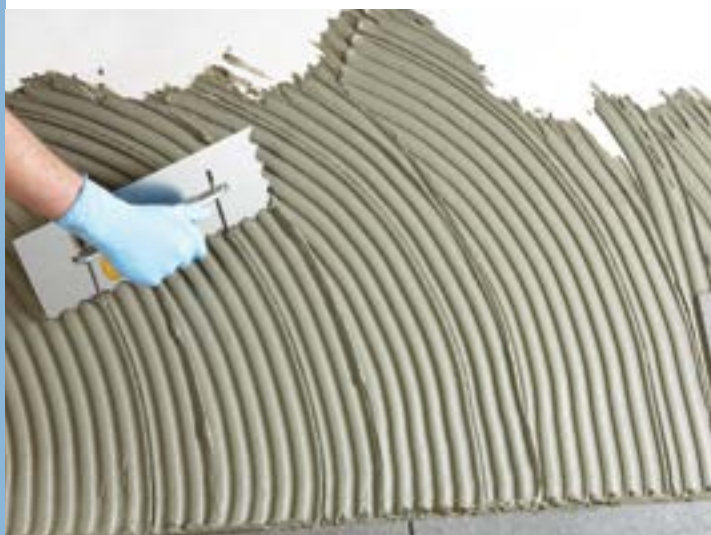

**Grunty**

Nazwa i opis produktu	Zużycie/wymiary/ typy taśm	Cena EUR	Jednostka ceny	Opakowanie	Ilość sztuk w opakowaniu	Kolor	SGAN
<b>SikaCeram®-935 Primer</b>  <b>Materiał gruntujący do podłoży cementowych</b>  SikaCeram®-935 Primer jest gotowym do użycia materiałem gruntującym do podłoży cementowych pod kleje do układania płytek ceramicznych. Do stosowania wewnątrz i na zewnątrz pomieszczeń. Materiał gotowy do użycia, dyspersja wodna, niskoemisyjny. Wiąże resztki pyłu, doszczelnia podłogę i poprawia przyczepność.	Przeciętnie ~ 100 g/m <sup>2</sup> na jeden cykl gruntowania. Łączne zużycie zależy od chłonności i szorstkości podłoża.	Na zapytanie	kg	KANISTER	5 l	Mleczno-jasnoniebieski	704679
 <b>Sikafloor®-01 Primer</b>  <b>Materiał gruntujący na bazie wodnej do stosowania z zaprawami wyrównawczymi i klejami do płytek</b>  Sikafloor®-01 Primer jest jednoskładnikowym koncentratem żywicy syntetycznej na bazie wody, który po rozcieńczeniu wodą jest stosowany do gruntowania podłoży cementowych, drewnianych i z asfaltu lanego. Nanosi się go przed zastosowaniem cementowych mas wyrównawczych i klejów do płytek, głównie w celu zmniejszenia chłonności podłoża i poprawy przyczepności. Do stosowania wewnątrz pomieszczeń.	~ 70 g/m <sup>2</sup> , zależy od porowatości i nierówności podłoża	4,24	kg	KANISTER	10 kg	Niebieski	123311





Nazwa i opis produktu	Zużycie/wymiary/ typy taśm	Cena EUR	Jednostka ceny	Opakowanie	Ilość sztuk w opakowaniu	Kolor	SGAN
 <b>SCHÖNOX® KH</b>  <b>Bezrozpuszczalnikowa dyspersja żywicy syntetycznej</b>  Materiał do gruntowania, ograniczania chłonności i poprawy przyczepności na podłożach cementowych oraz do ochrony podłoża gipsowych przed wilgocią. Do stosowania wewnątrz i na zewnątrz. SCHÖNOX® KH charakteryzuje się dużą wydajnością i jest odporny na zmydlenie. Łatwy w nanoszeniu	wydajność: 40 - 100 g/m <sup>2</sup> w zależności od chłonności podłoża	23,19	szt.	KANISTER	5 kg	Jasnoniebieski	483275
		7,23			12 x 1 kg		483343
		44,68			10 kg		483197
 <b>SCHÖNOX® KH FIX</b>  <b>Gotowy do użycia, bezrozpuszczalnikowy materiał do gruntowania</b> <ul style="list-style-type: none"> <li>■ Jako grunt do ochrony podłoża przed wilgocią z cienkowarstwowych zapraw i szpachlówek</li> <li>■ Jako materiał gruntujący do ograniczenia chłonności podłoża</li> <li>■ Jako materiał gruntujący, wiążący pyły resztkowe i poprawiający przyczepność powłok nakładanych na zaprawy szpachlowe SCHÖNOX, również nakładanego przy pomocy walka kleju SCHÖNOX® iFLOOR</li> </ul>	150 - 200 g/m <sup>2</sup> w zależności od chłonności podłoża i metody aplikacji	27,44	szt.	KANISTER	5 kg	Fioletowy	483277



## Impregnaty

Nazwa i opis produktu	Zużycie/dozowanie	Cena EUR	Jednostka ceny	Opakowanie	Ilość sztuk w opakowaniu	Kolor	SGAN
 <p><b>Sikagard®-703 W</b> <b>Środek hydrofobizujący do elewacji</b></p> <p>Materiał jest gotowym do użycia wodnym impregnatem hydrofobizującym na bazie silanu/siloksanu. Impregnat chroniący przed wnikaniem wody, opadami atmosferycznymi, do stosowania na zaprawy/tynki, mury, cegły, kamień, azbesto-cement, itp.</p>	Zależnie od jakości i porowatości podłoża:	17,23	szt.	KANISTER	2 l	Biały	406945
	Na podłożach cementowych 150 ÷ 200 g/m <sup>2</sup>	34,89					406937
	Na podłożach porowatych 300 ÷ 500 g/m <sup>2</sup>	121,06					406950
 <p><b>Sikagard®-715 W</b> <b>Preparat do usuwania nalotów organicznych</b></p> <p>Do całkowitego usuwania mchów, porostów, alg i innych organizmów z większości podłoży wewnętrznych i na zewnątrz budynków, np.: markizy, pokrycia dachowe, rynny, tarasy, balkony, daszki, ściany, podłogi, stolarka drewniana i plastikowa, elementy z kamienia, nagrobki, dna statków i łodzi.</p>	10-13 m <sup>2</sup> z litra	10,61	l	KANISTER	2 l	Bezbarwny	77012
		20,97					5 l
 <p><b>Sikagard®-721 Stone</b> <b>Impregnat hydrofobizujący do ochrony kamienia i piaskowca przed wilgocią</b></p> <ul style="list-style-type: none"> <li>■ Przeznaczony jest do zabezpieczania podłoży z kamieni naturalnych, takich jak: piaskowiec, wapień, marmur, granit, łupek, przed wnikaniem wilgoci</li> <li>■ Tworzy na powierzchni hydrofobową warstwę, która zapobiega dyfuzji kapilarnej, ograniczając powstawanie pleśni, grzybów, wykwitów solnych, a także zwiększa mrozoodporność powierzchni</li> <li>■ Zmniejsza powierzchnię absorpcji wody, wiąże kurz, zapobiega zanieczyszczeniu powierzchni i zachowuje właściwości oddychające materiału. Zabezpieczone podłoże jest odporne na detergenty</li> <li>■ Wpływa na poprawę walorów estetycznych elementów</li> <li>■ Materiał można stosować wewnątrz pomieszczeń i na zewnątrz</li> </ul>	~ 0,2 - 0,35 l/m <sup>2</sup> na warstwę	22,21	szt.	KANISTER	2,5 l	Bezbarwny	560749
		40,31					5 l
 <p><b>Sikagard®-722 Gypsum</b> <b>Impregnat hydrofobizujący do ochrony podłoży gipsowych przed wilgocią</b></p> <ul style="list-style-type: none"> <li>■ Przeznaczony jest do zabezpieczania podłoży gipsowych przed wnikaniem wilgoci</li> <li>■ Tworzy na powierzchni hydrofobową warstwę, która zapobiega dyfuzji kapilarnej, ograniczając powstawanie pleśni, grzybów, wykwitów solnych, a także zwiększa mrozoodporność powierzchni</li> <li>■ Zmniejsza powierzchnię absorpcji wody, wiąże kurz, zapobiega zanieczyszczeniu powierzchni i zachowuje właściwości oddychające materiału. Zabezpieczone podłoże jest odporne na detergenty</li> <li>■ Wpływa na poprawę walorów estetycznych elementów</li> <li>■ Materiał można stosować wewnątrz pomieszczeń i na zewnątrz</li> </ul>	~ 0,2 - 0,35 l/m <sup>2</sup> na warstwę	11,87	szt.	KANISTER	2,5 l	Bezbarwny	560751
		20,40					5 l

## Impregnaty

Nazwa i opis produktu	Zużycie/wymiary/ typy taśm	Cena EUR	Jednostka ceny	Opakowanie	Ilość sztuk w opakowaniu	Kolor	SGAN
 <p><b>Sikagard®-723 Pavement</b></p> <p><b>Impregnat hydrofobizujący do ochrony kostki brukowej i płyt chodnikowych przed wilgocią</b></p> <ul style="list-style-type: none"> <li>■ Sikagard®-723 Pavement przeznaczony jest do zabezpieczania podłoży betonowych, elementów galanterii betonowej, np.: kostki brukowej, płyt chodnikowych, itp. przed wnikaniem wilgoci</li> <li>■ Tworzy na powierzchni hydrofobową warstwę, która zapobiega dyfuzji kapilarnej, ograniczając powstawanie pleśni, grzybów, wykwitów solnych, a także zwiększa mrozoodporność powierzchni</li> <li>■ Zmniejsza powierzchnię absorpcji wody, wiąże kurz, zapobiega zanieczyszczeniu powierzchni i zachowuje właściwości oddychające materiału. Zabezpieczone podłoże jest odporne na detergenty</li> <li>■ Wpływa na poprawę walorów estetycznych elementów</li> <li>■ Materiał można stosować wewnątrz pomieszczeń i na zewnątrz</li> </ul>	~ 0,2 - 0,35 l/m <sup>2</sup> na warstwę	14,46	szt.	KANISTER	2,5 l	Bezbarwny	560753
		25,00					
 <p><b>Sikagard®-724 Brick</b></p> <p><b>Impregnat hydrofobizujący do ochrony dachówek i cegieł przed wilgocią</b></p> <ul style="list-style-type: none"> <li>■ Przeznaczony jest do zabezpieczania dachówek i podłoży z cegieł przed wnikaniem wilgoci</li> <li>■ Tworzy na powierzchni hydrofobową warstwę, która zapobiega dyfuzji kapilarnej, ograniczając powstawanie pleśni, grzybów, wykwitów solnych, a także zwiększa mrozoodporność powierzchni</li> <li>■ Zmniejsza powierzchnię absorpcji wody, wiąże kurz, zapobiega zanieczyszczeniu powierzchni i zachowuje właściwości oddychające materiału. Zabezpieczone podłoże jest odporne na detergenty</li> <li>■ Wpływa na poprawę walorów estetycznych elementów</li> <li>■ Materiał można stosować wewnątrz pomieszczeń i na zewnątrz</li> </ul>	~ 0,2 - 0,35 l/m <sup>2</sup> na warstwę	26,80	szt.	KANISTER	5 l	Bezbarwny	560756



Klej

**SikaCeram<sup>®</sup>-253 Flex**

**ELASTYCZNOŚĆ  
BEZ GRANIC!**



BUILDING TRUST



BUILDING TRUST



# CONCRETE TECHNOLOGIE BETONU

**BETON WODOSZCZELNY  
SIKA® WATERTIGHT CONCRETE SYSTEM**

Zakład produkcyjno-magazynowy Tchibo,  
Marki K. Warszawy





Sika oferuje liczne domieszki i dodatki do betonów, cementów i zapraw. Produkty te poprawiają specyficzne właściwości świeżych mieszanek lub stwardniałego wyrobu, takie jak, m.in.: urabialność, szczelność, trwałość, wytrzymałość wczesną i/lub końcową, itd.

### Plastyfikatory do betonu

Nazwa i opis produktu	Zużycie/dozowanie	Cena EUR	Jednostka ceny	Opakowanie	Ilość sztuk w opakowaniu	Kolor	SGAN
<b>Sika® Plastiment® BV-12</b>  <b>Domieszka do betonu redukująca ilość wody, uplastyczniająca</b>  Domieszka do betonów towarowych o normalnym i długim czasie utrzymywania konsystencji. Domieszka pomocnicza stosowana w kombinacji z superplastyfikatorami Sikament®/Sika® ViscoCrete® do betonów projektowych wyższych klas.	0,3% - 1,5% masy cementu, w zależności od oczekiwanego efektu	0,41	kg	KONTENER	1000 kg	Jasnomiodowy	466465
		0,36		CYSTERNA	24 - 25 ton		596285
<b>Sika® Plastiment® BV-2</b>  <b>Domieszka do betonu opóźniająca wiązanie, redukująca ilość wody, uplastyczniająca</b>  Podstawowa domieszka do betonów towarowych o długim czasie utrzymywania konsystencji i opóźnionym wiązaniu. Domieszka pomocnicza stosowana w kombinacji z superplastyfikatorami Sikament®, Sika® ViscoCrete®, Sika® ViscoFlow® do betonów projektowych wyższych klas o długim czasie utrzymywania konsystencji.	0,2% - 1,0% masy cementu, w zależności od oczekiwanego efektu	0,59	kg	KONTENER	1000 kg	Ciemnobrązowy	449919



### Superplastyfikatory tradycyjne

Nazwa i opis produktu	Zużycie/dozowanie	Cena EUR	Jednostka ceny	Opakowanie	Ilość sztuk w opakowaniu	Kolor	SGAN
<b>Sikament® FM-6 PL</b>  <b>Domieszka do betonu znacznie redukująca ilość wody, upłynniająca</b>  Podstawowa domieszka upłynniająca o normalnym czasie utrzymywania konsystencji do: <ul style="list-style-type: none"> <li>■ Projektowych betonów średnich i wysokich klas wytrzymałościowych</li> <li>■ Betonów o podwyższonej wczesnej wytrzymałości (np. prefabrykacja, betonowanie w okresach niższych temperatur)</li> <li>■ Betonów specjalistycznych w budownictwie drogowym, mostowym, przemysłowym i architektonicznym</li> </ul>	0,2 do 2,3% masy cementu, w zależności od oczekiwanego efektu	0,92	kg	KONTENER	1000 kg	Ciemnobrązowy	122968
		0,87		CYSTERNA	24 - 25 ton		632926
<b>Sikament®-400/30</b>  <b>Domieszka do betonu znacznie redukująca ilość wody, upłynniająca</b>  Podstawowa domieszka upłynniająca, o wydłużonym czasie utrzymywania konsystencji, do betonów towarowych średnich i wysokich klas wytrzymałościowych. Do betonów specjalistycznych w budownictwie drogowym i mostowym, przemysłowym i architektonicznym oraz ogólnym.	0,2 do 3%	0,84	kg	KONTENER	1000 kg	Ciemnobrązowy	120171

Superplastyfikatory polimerowe do betonu towarowego

Nazwa i opis produktu	Zużycie/dozowanie	Cena EUR	Jednostka ceny	Opakowanie	Ilość sztuk w opakowaniu	Kolor	SGAN
<p>Sika ViscoFlow®-6920</p> <p><b>Domieszka do betonu znacznie redukująca ilość wody, upłynniająca</b></p> <p>Jest odpowiednia do produkcji mieszanek betonowych, od których wymaga się:</p> <ul style="list-style-type: none"> <li>■ Silnego upłynnienia i/lub redukcji wody zarobowej</li> <li>■ Wydłużonych czasów utrzymywania konsystencji</li> <li>■ Krótszych czasów mieszania, niż przy stosowaniu wysokostężonych domieszek polimerowych</li> </ul> <p>Najczęściej stosuje się do:</p> <ul style="list-style-type: none"> <li>■ Betonów towarowych, betonów specjalnych, np. mostowych i hydrotechnicznych</li> <li>■ Jako bardziej efektywny zamiennik typowych upłynniaczy na bazie sulfonowanych naftalenów i melamin</li> </ul>	<p>0,2% – 3,0% masy cementu, w zależności od oczekiwanego efektu</p>	1,47	kg	KONTENER	1000 kg	Brązowy	435809
		1,42		CYSTERNA	24-25 ton		568373
<p>SikaPlast®-2545</p> <p><b>Domieszka do betonu znacznie redukująca ilość wody, upłynniająca</b></p> <p>Jest odpowiednia do produkcji mieszanek betonowych, od których wymaga się:</p> <ul style="list-style-type: none"> <li>■ Przeciętnej siły działania, krótszego czasu mieszania i niższej lepkości mieszanki</li> <li>■ Długiego czasu utrzymywania konsystencji</li> <li>■ Stabilnego działania na cementach mieszanych, cementach o niskiej reaktywności i przy znacznym zapyleniu kruszyw</li> </ul> <p>Najczęściej stosuje się do:</p> <ul style="list-style-type: none"> <li>■ Betonów towarowych</li> <li>■ Betonów specjalnych o średnich i niskich wartościach w/c</li> <li>■ Betonów wykonywanych w warunkach letnich</li> </ul>	<p>0,2% – 3,0% masy cementu, w zależności od oczekiwanego efektu</p>	1,54	kg	KONTENER	1000 kg	Brązowy	512454
<p>SikaPlast®-2508</p> <p><b>Domieszka do betonu znacznie redukująca ilość wody, upłynniająca</b></p> <p>Jest odpowiednia do produkcji mieszanek betonowych, od których wymaga się:</p> <ul style="list-style-type: none"> <li>■ Siły działania jak dla domieszek na bazie PCE o podobnej zawartości substancji aktywnej</li> <li>■ Krótszego czasu mieszania i niższej lepkości mieszanki</li> <li>■ Długiego czasu utrzymywania konsystencji</li> <li>■ Stabilnego działania na cementach mieszanych, cementach o niskiej reaktywności i przy znacznym zapyleniu kruszyw</li> <li>■ Dobrej urabialności i stabilności mieszanek ciekłych i półzagęszczalnych (ASCC)</li> <li>■ Zmniejszenia tendencji do wycieków i segregacji przy ograniczonych ilościach cementu i obniżonych punktach piaskowych</li> </ul> <p>Najczęściej stosuje się do:</p> <ul style="list-style-type: none"> <li>■ Betonów towarowych o wysokich wartościach w/c</li> <li>■ Betonów projektowych o średnich wartościach w/c</li> <li>■ Betonów półzagęszczalnych</li> </ul>	<p>0,2% – 3,0% masy cementu, w zależności od oczekiwanego efektu</p>	1,64	kg	KONTENER	1000 kg	Brązowy	170852
<p>Sika® ViscoCrete®-3088 M</p> <p><b>Domieszka do betonu znacznie redukująca ilość wody, upłynniająca</b></p> <p>Jest odpowiednia do produkcji mieszanek betonowych, od których wymaga się:</p> <ul style="list-style-type: none"> <li>■ Ekonomicznej ilości cementu</li> <li>■ Bardzo długiego czasu utrzymywania konsystencji</li> <li>■ Spowolnionej dynamiki narastania wytrzymałości wczesnych</li> <li>■ Szerokiego spektrum konsystencji (od gęstoplastycznych mieszanek hydrotechnicznych i drogowych do plastycznych, półciekłych i ciekłych mieszanek mostowych i specjalistycznych)</li> <li>■ Stabilnej zawartości powietrza</li> </ul>	<p>0,2% – 2,5% masy cementu, w zależności od oczekiwanego efektu</p>	2,28	kg	KONTENER	1000 kg	Żółtawy	413967



# TECHNOLOGIE BETONU SIKI<sup>®</sup>

WSZĘDZIE TAM, GDZIE WZNOSZONE SĄ TRWAŁE KONSTRUKCJE BETONOWE

OPTIMALIZACJA  
PARAMETRÓW  
MIESZANKI BETONOWEJ

GWARANCJA SPRAWDZONYCH  
TECHNOLOGII  
- PONAD 100 LAT NA RYNKU

PRODUKTY PRZEZNACZONE  
DO BETONU TOWAROWEGO  
ORAZ PREFABRYKACJI

KOMPLEKSOWE WSPARCIE TECHNICZNE

REALIZACJA AMBITNYCH PROJEKTÓW W KRAJU I NA ŚWIECIE

**BUILDING TRUST**



Superplastyfikatory polimerowe do prefabrykacji

Nazwa i opis produktu	Zużycie/dozowanie	Cena EUR	Jednostka ceny	Opakowanie	Ilość sztuk w opakowaniu	Kolor	SGAN
<p>Sika® ViscoCrete®-85 RS</p> <p><b>Domieszka do betonu znacznie redukująca ilość wody, upłynniająca</b></p> <p>Jest odpowiednia do produkcji mieszanek betonowych, od których wymaga się:</p> <ul style="list-style-type: none"> <li>■ Bardzo silnego upłynnienia mieszanki lub znacznej redukcji ilości wody zarobowej</li> <li>■ Krótszego czasu mieszania i niższej lepkości mieszanki</li> <li>■ Wydłużonego czasu utrzymywania konsystencji</li> <li>■ Wysokich wytrzymałości wczesnych</li> </ul> <p>Najczęściej stosuje się do:</p> <ul style="list-style-type: none"> <li>■ Betonów prefabrykowanych</li> <li>■ Betonów prefabrykowanych samozagęszczalnych (SCC) i półzagęszczalnych (ASCC)</li> <li>■ Betonów wykonywanych w warunkach obniżonych temperatur</li> </ul> <p>Domieszka przy przeciętnym dozowaniu wpływa na podwyższenie wytrzymałości wczesnej.</p>	0,2% – 2,0% masy cementu, w zależności od oczekiwanego efektu	2,49	kg	KONTENER	1000 kg	Bezbarwny do Żółtego	547054



<p>Sika® ViscoCrete®-3225 EPL</p> <p><b>Domieszka do betonu znacznie redukująca ilość wody, upłynniająca</b></p> <p>Jest odpowiednia do produkcji mieszanek betonowych, od których wymaga się:</p> <ul style="list-style-type: none"> <li>■ Silnego upłynnienia i/lub redukcji wody zarobowej</li> <li>■ Wydłużonych czasów utrzymywania konsystencji</li> <li>■ Krótszych czasów mieszania, niż przy stosowaniu wysoko stężonych domieszek polimerowych</li> <li>■ Znaczących przyrostów wczesnych wytrzymałości, również bez obróbki termicznej</li> </ul> <p>Najczęściej stosuje się do:</p> <ul style="list-style-type: none"> <li>■ Betonów na prefabrykacji</li> <li>■ Betonów układanych w okresach obniżonych temperatur (domieszkę można stosować również do betonów towarowych)</li> <li>■ Jako bardziej efektywny zamiennik typowych upłynniaczy na bazie sulfonowanych naftalenów i melamin</li> </ul>	0,2% – 3,0% masy cementu, w zależności od oczekiwanego efektu	1,67	kg	KONTENER	1000 kg	Żółtawy	429194
--	---	------	----	----------	---------	---------	--------

## Superplastyfikatory polimerowe do prefabrykacji

Nazwa i opis produktu	Zużycie/dozowanie	Cena EUR	Jednostka ceny	Opakowanie	Ilość sztuk w opakowaniu	Kolor	SGAN
<p>Sika® ViscoCrete®-98 RS</p> <p><b>Domieszka do betonu znacznie redukująca ilość wody, upłynniająca</b></p> <p>Jest odpowiednia do produkcji mieszanek betonowych, od których wymaga się:</p> <ul style="list-style-type: none"> <li>■ Silnego upłynnienia mieszanki lub znacznej redukcji ilości wody zarobowej</li> <li>■ Przeciętnego czasu utrzymywania konsystencji</li> </ul> <p>Najczęściej stosuje się do:</p> <ul style="list-style-type: none"> <li>■ Betonów prefabrykowanych o konsystencji S3 do S5</li> <li>■ Betonów prefabrykowanych samozagęszczalnych (SCC) i półzagęszczalnych (ASCC)</li> <li>■ Innych betonów prefabrykowanych specjalnych, np. napowietrzanych</li> </ul>	0,2% – 2,0% masy cementu, w zależności od oczekiwanego efektu	2,34	kg	KONTENER	1000 kg	Żółtawy do Brązowego	563483
		2,30		CYSTERNA	4-25 ton		593266



<p>Sika® ViscoCrete®-34 RS</p> <p><b>Domieszka do betonu znacznie redukująca ilość wody, upłynniająca</b></p> <p>Jest odpowiednia do produkcji mieszanek betonowych, od których wymaga się:</p> <ul style="list-style-type: none"> <li>■ Silnego upłynnienia mieszanki lub znacznej redukcji ilości wody zarobowej</li> <li>■ Przeciętnego czasu utrzymywania konsystencji, dobrej współpracy z cementami klasy 52,5 o wysokich powierzchniach właściwych</li> </ul> <p>Najczęściej stosuje się do:</p> <ul style="list-style-type: none"> <li>■ Betonów prefabrykowanych o konsystencji S3 do S5, betonów prefabrykowanych samozagęszczalnych (SCC) i półzagęszczalnych (ASCC)</li> <li>■ Innych specjalnych betonów prefabrykowanych, w których stosowana jest kombinacja kilku domieszek</li> </ul>	0,2% – 2,0% masy cementu, w zależności od oczekiwanego efektu	2,43	kg	KONTENER	1000 kg	Żółtawy / Jasnobrązowy	563481
--	---	------	----	----------	---------	------------------------	--------

### Przyspieszacze do betonu

Nazwa i opis produktu	Zużycie/dozowanie	Cena EUR	Jednostka ceny	Opakowanie	Ilość sztuk w opakowaniu	Kolor	SGAN
<p>Sika® FS-1 PL</p> <p><b>Domieszka do betonu przyspieszająca wiązanie</b></p> <p>Przeznaczona do:</p> <ul style="list-style-type: none"> <li>■ Betonowania w warunkach obniżonych temperatur (domieszka „przeciw mrozowa”)</li> <li>■ Prefabrykacji</li> <li>■ Betonów i zapraw o przyspieszonym wiązaniu i twardnieniu</li> </ul>	0,2% – 2,0% masy cementu, w zależności od oczekiwanego efektu	0,93	kg	KONTENER	1200 kg	Bezbarwny do żółtawego lub zielonkawego	706226
				CYSTERNA	24 - 25 ton		661642
<p>SikaRapid®-2.1</p> <p><b>Domieszka do betonu przyspieszająca wiązanie</b></p> <p>Domieszka odpowiednia do produkcji betonów od których wymaga się:</p> <ul style="list-style-type: none"> <li>■ Przyrostu wytrzymałości w okresie 12-24 godzin</li> <li>■ Możliwości szybkiego rozformowania lub sprężenia elementu</li> <li>■ Szybkiego uzyskania odporności na przemarzanie w warunkach obniżonych temperatur</li> </ul> <p>SikaRapid®-2.1 najczęściej stosuje się do:</p> <ul style="list-style-type: none"> <li>■ Betonów prefabrykowanych zawierających cement rodzaju CEM I lub CEM III klasy 42,5 lub 52,5, również o podwyższonej (SR/5) lub wysokiej (SR/3) odporności na korozję siarczanową</li> <li>■ Betonów prefabrykowanych w konsystencji S2 do S5</li> <li>■ Betonów prefabrykowanych samozagęszczalnych, (SCC) i półzagęszczalnych (ASCC)</li> <li>■ Betonów stosowanych w szalunkach ślizgowych</li> <li>■ Betonów stosowanych w obniżonych temperaturach</li> </ul>	1,0% – 2,0% masy cementu, w zależności od oczekiwanego efektu	1,46	kg	KONTENER	1200 kg	Żółtawy do brązowego	706391
				CYSTERNA	24000 kg		594231



### Opóźniacze do betonu

Nazwa i opis produktu	Zużycie/dozowanie	Cena EUR	Jednostka ceny	Opakowanie	Ilość sztuk w opakowaniu	Kolor	SGAN
<p>Sika® Retarder-210 A</p> <p><b>Domieszka opóźniająca wiązanie</b></p> <p>Jest odpowiednia do produkcji mieszanek betonowych, od których wymaga się: opóźnienia wiązania, np. (w warunkach wydłużonego czasu dowozu i wbudowania), obniżenia ciepła hydratacji podczas wiązania, regulacji czasów wiązania w kolejno dowożonych partiach mieszanki.</p> <p>Najczęściej stosuje się do:</p> <ul style="list-style-type: none"> <li>■ Betonów towarowych przy długim czasie dowozu lub w warunkach letnich</li> <li>■ Betonów monolitycznych o długich czasach wbudowania</li> <li>■ Betonów monolitycznych układanych tak, aby ujednolicić początek wiązania w całości elementu</li> </ul>	0,2% – 2,0% masy cementu, w zależności od oczekiwanego efektu	0,76	kg	KONTENER	1000 kg	Jasnobrązowy	524980

## Domieszki napowietrzające

Nazwa i opis produktu	Zużycie/dozowanie	Cena EUR	Jednostka ceny	Opakowanie	Ilość sztuk w opakowaniu	Kolor	SGAN
<b>Sika® Luftporenbildner LPS A-94</b>  <b>Domieszka napowietrzająca do betonu</b>  Jest odpowiednia do produkcji betonów, od których wymaga się: <ul style="list-style-type: none"> <li>■ Dobrej urabialności</li> <li>■ Niskich wskaźników rozmieszczenia porów</li> <li>■ Wysokich stopni mrozoodporności</li> </ul> Najczęściej stosuje się do: <ul style="list-style-type: none"> <li>■ Betonów drogowych o niskich klasach konsystencji i niskich wartościach w/c, również układanych maszynowo</li> <li>■ Betonów prefabrykacyjnych</li> <li>■ Betonów pompowych i innych betonów specjalnych, w których stosowanie domieszek napowietrzających innego typu jest mało efektywne</li> </ul>	0,05% – 1,0% masy cementu, w zależności od oczekiwanego efektu	1,43	kg	BECZKA	200 kg	Brązowy	168017
		0,85		KONTENER	1000 kg		168018
<b>Sika® Aer Pro-3</b>  <b>Domieszka napowietrzająca do betonu</b>  Przeznaczona do: <ul style="list-style-type: none"> <li>■ Betonowych mostów</li> <li>■ Betonów napowietrzonych z plastyfikatorem lub superplastyfikatorem</li> <li>■ Mieszanek betonowych o niskiej zawartości frakcji drobnych (domieszka poprawia urabialność)</li> <li>■ Betonów o niskich punktach piaskowych i gęstych konsystencjach, takich jak np.: betony drogowe i hydrotechniczne (należy stosować bardziej stężoną odmianę Sika® Aer Pro-3 V5)</li> </ul> Domieszka współpracuje szczególnie dobrze z plastyfikatorami Sika® Plastiment® BV oraz superplastyfikatorami Sikament® FM, a także z superplastyfikatorami typu PCE z grupy Sika® ViscoCrete® i Sika® Visco-Flow®.	do 0,8% masy cementu, w zależności od oczekiwanego efektu	1,35	kg	BECZKA	200 kg	Bezbarwny	474718
		0,77		KONTENER	1000 kg		474719

## Domieszki do elementów wibroprasowanych

Nazwa i opis produktu	Zużycie/dozowanie	Cena EUR	Jednostka ceny	Opakowanie	Ilość sztuk w opakowaniu	Kolor	SGAN
<b>SikaPaver® HC-2</b>  <b>Wysoce wydajna domieszka do produkcji wyrobów betonowych z mieszanek półsuchych, wilgotnych i gęstoplastycznych</b>  Jest stosowana do wszelkiego rodzaju betonu o konsystencji wilgotnej i gęstoplastycznej, który jest stosowany do produkcji maszynowo wytwarzanych wyrobów betonowych o natychmiastowym rozformowaniu, takich jak: <ul style="list-style-type: none"> <li>■ Kostka brukowa (szara lub kolorowa)</li> <li>■ Płyty chodnikowe</li> <li>■ Krawężniki</li> <li>■ Elementy betonowe „małej architektury” stosowane m.in. w parkach, ogrodach</li> <li>■ Bloczki i cegły do wznoszenia murów</li> <li>■ Kręgi, rury betonowe i elementy studzienek</li> <li>■ Płyty ażurowe</li> </ul>	0,2% do 0,6% masy spoiwa	0,86	kg	KONTENER	1000 kg	Zółtawy / Zielonkawy	484264
<b>SikaPaver® HC-160</b>  <b>Środek ułatwiający zagęszczanie mieszanki betonowej o konsystencji półsuchej</b>  Przeznaczony do: <ul style="list-style-type: none"> <li>■ Płyt okładzinowych i chodnikowych</li> <li>■ Krawężników</li> <li>■ Elementów ogrodowych i małej architektury (np. palisady)</li> <li>■ Bloczków betonowych</li> <li>■ Dachówek cementowych</li> <li>■ Rur betonowych i włazów</li> </ul>	0,2% – 1,0% masy cementu, w zależności od oczekiwanego efektu	0,84	kg	KONTENER	1000 kg	Brązowy	539391



### Domieszka do betonów ekstremalnie wysokich szczelności

Nazwa i opis produktu	Zużycie/dozowanie	Cena EUR	Jednostka ceny	Opakowanie	Ilość sztuk w opakowaniu	Kolor	SGAN
<p>Sika® WT-200 P</p> <p><b>Domieszka uszczelniająca i krystalizująca w kapilarach betonu</b></p> <p>Została specjalnie opracowana do produkcji wysokiej jakości betonów wodoszczelnych. Stosowana jest jako część systemu Betonów Wodoszczelnych Sika®. Może być stosowana w dowolnej konstrukcji wodoszczelnej poniżej i powyżej gruntu: piwnice, garaże podziemne, pomieszczenia gospodarcze, tunele, baseny, budownictwo wodne, tamy, oczyszczalnie ścieków, podziemne obiekty handlowe (centra handlowe, węzły komunikacyjne, itp.).</p>	1% – 2% masy spoiwa, w zależności od oczekiwanego efektu	7,74	kg	WOREK	18 kg	Szary	478512

### Pozostałe domieszki do betonu

Nazwa i opis produktu	Zużycie/dozowanie	Cena EUR	Jednostka ceny	Opakowanie	Ilość sztuk w opakowaniu	Kolor	SGAN
<p>SikaControl®-300 PerFin</p> <p><b>Domieszka odpowietrzająca do betonu</b></p> <p>Jest odpowiednia do produkcji betonów, od których wymaga się:</p> <ul style="list-style-type: none"> <li>■ Niskiej zawartości powietrza</li> <li>■ Lepszej estetyki powierzchni</li> </ul> <p>Najczęściej stosuje się do:</p> <ul style="list-style-type: none"> <li>■ Betonów posadzkowych</li> <li>■ Betonów balastowych</li> <li>■ Betonów, w których stosowane spoiwo, kruszywo i woda (np. recyklingowa) mogą powodować niepożądany wzrost zawartości powietrza</li> </ul>	0,1% – 0,5% masy cementu, w zależności od oczekiwanego efektu	17,21	kg	BECZKA	200 kg	Żółtawy / Bursztynowy	648931
		16,45		KONTENER	950 kg		648932
<p>Sika® DM-2</p> <p><b>Hydrofobizująca domieszka uszczelniająca do betonów</b></p> <p>Jest stosowana głównie do produkcji betonu, który musi się charakteryzować ograniczonym podciąganiem kapilarnym.</p> <p>Domieszka jest szczególnie przeznaczona do:</p> <ul style="list-style-type: none"> <li>■ Ochrony betonu przed deszczem, wodami powierzchniowymi, wilgocią z powietrza i wodą gruntową (nie pod ciśnieniem)</li> <li>■ Produkcji płytek chodnikowych, kostki, dachówek</li> <li>■ Produkcji betonu o właściwościach hydrofobowych</li> </ul> <p>W przypadku, gdy beton powinien być chroniony przed wodą pod ciśnieniem, wówczas stosowanie wyłącznie domieszki Sika® DM-2 PL nie wystarcza. Należy podjąć także inne działania, jak np. zmniejszenie wskaźnika wodno-cementowego w betonie przez zastosowanie plastyfikatorów lub superplastyfikatorów.</p>	0,2% ÷ 0,8% masy cementu	3,79	kg	KONTENER	1000 kg	Biały	529301



## Środki pielęgnujące

Nazwa i opis produktu	Zużycie/dozowanie	Cena EUR	Jednostka ceny	Opakowanie	Ilość sztuk w opakowaniu	Kolor	SGAN
<b>Sika® NB-OVZ</b>  <b>Opóźniacz powierzchniowy do betonu</b>  Stosowany w: <ul style="list-style-type: none"> <li>■ Budownictwie drogowym (tzw. „ciche nawierzchnie”)</li> <li>■ Budownictwie drogowym i komunikacyjnym (ciągi komunikacyjne wymagające faktury betonu pługanego lub szcztokowanego)</li> <li>■ Prefabrykacji (elementy dekoracyjne i inne powierzchnie z odsłoniętym kruszywem)</li> </ul>	100 - 200 g/m <sup>2</sup>	1,62	kg	KONTENER	900 kg	Mlecznobiały	540237
<b>Sika® NB 1</b>  <b>Środek do pielęgnacji świeżego betonu</b>  Jest odpowiedni do pielęgnacji powierzchniowej betonów, których nie można polewać lub zraszać wodą, ani przykrywać foliami lub wilgotnymi matami, przeznaczony do stosowania również w ekstremalnych warunkach temperatur letnich, silnych wiatrów i niskiej wilgotności względnej powietrza.	100 - 200 g/m <sup>2</sup>	2,70	kg	KANISTER	25 kg	Biały	527834
		1,74		BECZKA	200 kg		526748
		1,17		KONTENER	1000 kg		526716



## Środki antyadhezyjne

Nazwa i opis produktu	Zużycie/dozowanie	Cena EUR	Jednostka ceny	Opakowanie	Ilość sztuk w opakowaniu	Kolor	SGAN
<b>Sika® Separol® N</b>  <b>Środek antyadhezyjny do szalunków</b>  Przeznaczony do: <ul style="list-style-type: none"> <li>■ Chłonnych i niechłonnych szalunków</li> <li>■ Uzyskania dobrej jakości, estetycznej powierzchni betonu układanego na placu budowy i elementów prefabrykowanych</li> <li>■ Wydłużenia trwałości szalunków</li> </ul>	Zależy od szorstkości i chłonności szalunku	4,96	l	BECZKA	200 l	Żółty	64585
		4,38		KONTENER	1000 l		529086
<b>Sika® Separol® W-220</b>  <b>Biologicznie degradowalny środek antyadhezyjny na bazie wody</b>  Można stosować na placu budowy i w zakładach prefabrykacji, do pokrywania form i deskowań: <ul style="list-style-type: none"> <li>■ Gładkich, niechłonnych</li> <li>■ Chłonnych</li> <li>■ Podgrzewanych (do +70 °C)</li> <li>■ Teksturowanych</li> </ul>	do ~ 140 m <sup>2</sup> z kg	3,34	l	KONTENER	1000 l	Biały	402622

Włókna do zbrojenia konstrukcyjnego

Nazwa i opis produktu	Zużycie/dozowanie	Cena EUR	Jednostka ceny	Opakowanie	Ilość sztuk w opakowaniu	Kolor	SGAN
<p>SikaFiber® Force-48</p> <p><b>Syntetyczne makro-włókna do betonu i betonu natryskowego</b></p> <p>Są stosowane do betonu natryskowego i do betonów układanych na placu budowy. Podstawowe zastosowania włókien SikaFiber® Force-48:</p> <ul style="list-style-type: none"> <li>■ Beton natryskowy do stabilizacji wykopów w kopalniach i tunelach</li> <li>■ Beton natryskowy do stabilizacji gruntów i skał</li> <li>■ Beton natryskowy do czasowej stabilizacji</li> <li>■ Zastąpienie zbrojenia stalowego w betonach natryskowych</li> <li>■ Płyty betonowe na gruncie / posadzki przemysłowe na gruncie</li> <li>■ Fundamenty z betonu zbrojonego włóknami</li> <li>■ Elementy prefabrykowane</li> <li>■ Beton, szczególnie powierzchnie o wysokiej odporności na ścieranie</li> </ul>	3-10 kg/m <sup>3</sup>	9,85	kg	WOREK	5 kg	Biały	561363
<p>SikaFiber® Force-60</p> <p><b>Syntetyczne makro-włókna do betonu i betonu natryskowego</b></p> <p>Są stosowane do betonu natryskowego i do betonów układanych na placu budowy w celu rozłożenia naprężeń, poprawy właściwości konstrukcyjnych lub zwiększenia odporności na ścieranie.</p> <p>Beton natryskowy:</p> <ul style="list-style-type: none"> <li>■ Stabilizacja wykopów w kopalniach i tunelach</li> <li>■ Stabilizacja gruntów i skał</li> <li>■ Czasowa stabilizacja</li> <li>■ Zastąpienie zbrojenia stalowego</li> </ul> <p>Beton układany na placu budowy:</p> <ul style="list-style-type: none"> <li>■ Płyty betonowe na gruncie / posadzki przemysłowe</li> <li>■ Fundamenty z betonu zbrojonego włóknami</li> <li>■ Elementy prefabrykowane</li> <li>■ Powierzchnie betonowe o wysokiej odporności na ścieranie</li> </ul>	3-10 kg/m <sup>3</sup>	9,83	kg	WOREK	5 kg	Biały	534752
				BOX	400 kg		537340
<p>SikaFiber® PPM-12</p> <p><b>Polipropylenowe mikrowłókna do betonów i zapraw</b></p> <p>Do stosowania w betonach i zaprawach cementowych do ograniczania rys skurczowych:</p> <ul style="list-style-type: none"> <li>■ Płyty na gruncie</li> <li>■ Jastrychy i warstwy wyrównawcze</li> <li>■ Obrzutki i tynki</li> <li>■ Prefabrykaty betonowe</li> <li>■ Aplikacje natryskowe</li> <li>■ Beton wytłaczany</li> <li>■ Zastosowania wewnątrz i na zewnątrz</li> </ul>	~ 600 g lub 900 g na 1 m <sup>3</sup> betonu.	7,02	kg	BOX	35 x 0,6 kg	Bezbarwny	653104
Do zmniejszenia łuszczenia w wysokich temperaturach 1000-2000 g na 1 m <sup>3</sup> betonu.							



## Środki uzupełniające

Nazwa i opis produktu	Zużycie/dozowanie	Cena EUR	Jednostka ceny	Opakowanie	Ilość sztuk w opakowaniu	Kolor	SGAN
<b>SikaPump® Start-1</b>  <b>Preparat do smarowania rurociągów tłocznych przy pompowaniu betonu</b>  Ma zastosowanie przy: <ul style="list-style-type: none"> <li>■ Pompowaniu betonów towarowych</li> <li>■ Podawaniu torkretu</li> <li>■ Podawaniu zapraw</li> </ul>	Jeden woreczek (200 g) rozpuszczony w 30 l wody wystarcza do przesmarowania: <ul style="list-style-type: none"> <li>• 50 mb rurociągu ø 65 mm</li> <li>• 40 mb rurociągu ø 100 mm</li> <li>• 30 mb rurociągu ø 125 mm</li> </ul>	23,19	kg	BOX	8 kg (40 x 0,2 kg)	Biały	69787
<b>Sika® Betonlöser</b>  <b>Preparat do czyszczenia i pielęgnacji maszyn budowlanych</b>  Stosowany jest do czyszczenia i pielęgnacji maszyn i urządzeń do produkcji i transportu betonów i zapraw. Ponadto za jego pomocą można oczyścić urządzenia z przylepionych grudek stwardniałego betonu.	Zależy od stopnia zanieczyszczenia maszyny betonem	11,38	kg	KANISTER	30 kg	Żółto-zielony	112897
		5,57		KONTENER	1000 kg		113585
<b>Sika® Mischer- und Maschinenschutz</b>  <b>Środek pielęgnacyjny do mieszalników i maszyn do produkcji betonu</b>  Zapobiega przywieraniu zaprawy i betonu do maszyn budowlanych i wyposażenia na placu budowy, w wytwórniach betonu towarowego i prefabrykatów betonowych. Stosowany w betonowozach, mieszalnikach, pompach, deskowaniach.	~ 85 m <sup>2</sup> w przypadku gładkich powierzchni z 1 kg materiału	12,49	kg	BE CZKA	160 kg	Jasnożółty	550018
		13,19		KANISTER	20 kg		550017



BUILDING TRUST



# FLOORING POSADZKI

POSADZKI PRZEMYSŁOWE  
SIKAFLOR®-381





Rozwiązania posadzkowe Sika oparte na żywicy syntetycznej i systemach cementowych przeznaczone są do stosowania w obiektach przemysłowych i handlowych, na przykład: w zakładach farmaceutycznych, spożywczych, budynkach użyteczności publicznej, takich jak: placówki oświatowe i opieki zdrowotnej, budynkach mieszkalnych czy jako nawierzchnie parkingów.

Każdy segment rynku stawia materiałom posadzkowym własne, specyficzne wymagania w zakresie właściwości mechanicznych, przepisów bezpieczeństwa (na przykład odporność na poślizg), właściwości antyelektrostatycznych czy też odporności chemicznej lub ogniowej. Rozwój rynku posadzek dyktowany jest zarówno rosnącym znaczeniem zapewnienia bezpieczeństwa i ograniczenia wpływu na środowisko, jak i niestandardowymi wymaganiami technicznymi. Duża liczba projektów obejmujących wymianę posadzek lub nawierzchni zwiększyła znaczenie efektywności rozwiązań w zakresie modernizacji istniejących systemów posadzkowych.

### Materiały stanowiące barierę przeciwwilgociową

Nazwa i opis produktu	Zużycie/wymiary/ typy taśm	Cena EUR	Jednostka ceny	Opakowanie	Ilość sztuk w opakowaniu	Kolor	SGAN
Sika® Repair / Sikafloor® EpoCem® Modul  <b>Dwuskładnikowa żywica epoksydowa w postaci dyspersji wodnej</b>  Dyspersja epoksydowa stosowana jako samodzielny impregnat oraz grunt i płyn zarobowy do zapraw typu EpoCem®.	0,2 - 0,30 kg/m <sup>2</sup> na 1 warstwę, w zależności od chłonności podłoża	41,52	szt.	KOMPLET	4 kg	Bezbarwny	566046
		362,00			40 kg		5498
Sikafloor®-81 EpoCem®  <b>Uniwersalna zaprawa cementowo-epoksydowa do wykonywania posadzkowych warstw wyrównawczych o grubości od 1,5 do 3 mm</b>  Stosowana jako tymczasowa bariera przeciwwilgociowa (Temporary Moisture Barrier – TMB).	2,4 kg/m <sup>2</sup> /mm	82,80	szt.	KOMPLET	23 kg	Jasnoszary	423421

### Materiały wyrównujące do posadzek przemysłowych i użyteczności publicznej

Nazwa i opis produktu	Zużycie/wymiary/ typy taśm	Cena EUR	Jednostka ceny	Opakowanie	Ilość sztuk w opakowaniu	Kolor	SGAN
 SikaScreed®-20 EBB  <b>Odporna na wilgoć, dwuskładnikowa warstwa szczepna</b>  Przeznaczona do stosowania w systemach posadzkowych SikaScreed® HardTop.	~ 0,6 - 1,0 kg/m <sup>2</sup>	200,70	szt.	KOMPLET	15 kg	Szary	499494
		384,00			30 kg		532818
SikaScreed® HardTop-60  <b>Szybkowiążąca, cementowa zaprawa wyrównawcza o wysokiej wytrzymałości</b>  Zapewnia łatwy w utrzymaniu, gładki jastrych o wysokich parametrach odporności na ścieranie i wytrzymałości na ścisnienie lub podkład do dalszej obróbki powłokami żywicznymi. Grubość warstwy 8-80 mm. Do stosowania wewnątrz pomieszczeń. Możliwość stosowania na zewnątrz pomieszczeń z powłoką zabezpieczającą.	~ 2,05 kg/m <sup>2</sup> /mm	24,25	szt.	WOREK	25 kg	Jasnoszary	497282
 SikaScreed® HardTop-70  <b>Szybkowiążąca, cementowa zaprawa wyrównawcza i naprawcza o wysokiej wytrzymałości</b>  Umożliwia szybkie naprawy i wyrównywanie niewielkich obszarów posadzek przemysłowych, w tym również w pomieszczeniach mokrych.	~ 2,1 kg/m <sup>2</sup> /mm	28,75	szt.	WOREK	25 kg	Jasnoszary	427514

Materiały wyrównujące do posadzek przemysłowych i użyteczności publicznej

Nazwa i opis produktu	Zużycie/wymiary/ typy taśm	Cena EUR	Jednostka ceny	Opakowanie	Ilość sztuk w opakowaniu	Kolor	SGAN
<p>Sikafloor®-140 W Troweling Primer</p> <p><b>Warstwa zwiększająca przyczepność przeznaczona do stosowania z systemami SikaScreed® HardTop</b></p> <p>Opatentowana warstwa zwiększająca przyczepność przeznaczoną do stosowania z systemami SikaScreed® HardTop. Poprawia wytrzymałość na oddzieranie, wydłuża przedział czasowy do pokrywania powłokami żywicznymi i ogranicza ich zależność od warunków otoczenia, takich jak temperatura i wilgotność powietrza.</p>	~ 200 - 300g/m <sup>2</sup>	76,68	szt.	KANISTER	9 kg	Biały	
<p>Sikafloor®-40 HyCem® ONE</p> <p><b>Dwuskładnikowa, modyfikowana polimerami, elastyczna zaprawa cementowa do wykonywania samopoziomujących wylewek posadzkowych o grubości od 1 do 5 mm</b></p> <p>Sikafloor®-40 HyCem® może być stosowana jako elastyczna warstwa wyrównawcza do wykonywania napraw lub powłok na nowych lub uszkodzonych i zarysowanych podłożach betonowych, asfaltowych, stalowych, itd. Przeznaczona jest do stosowania w zakładach przemysłowych, budownictwie mieszkaniowym, rolnictwie, żegludze itd. Łączy elastyczne właściwości z odpornością na ścieranie i możliwością stosowania w cienkich warstwach o grubości od 1 do 5 mm.</p>	~ 1,85 kg/m <sup>2</sup> /mm w warstwie o grubości 1 - 5 mm	44,00	szt.	KOMPLET	16 kg	Jasnoszary	699202



## Materiały wyrównujące do posadzek przemysłowych i użyteczności publicznej

Nazwa i opis produktu	Zużycie/wymiary/ typy taśm	Cena EUR	Jednostka ceny	Opakowanie	Ilość sztuk w opakowaniu	Kolor	SGAN
<p>SCHÖNOX® SHP</p> <p><b>Specjalna masa gruntująca na szczelne, gładkie i niechłonne podłoża</b></p> <p>Nadaje się szczególnie na stare okładziny ceramiczne. Do wnętrza i na zewnątrz.</p> <p>Stosowana jako warstwa poprawiająca przyczepność na podłoża:</p> <ul style="list-style-type: none"> <li>■ Gładkie, szczelne, np.: terrazzo, okładziny ceramiczne, klinkier glazurowany, okładziny z kamienia naturalnego, okładziny z kamienia syntetycznego, żle wypiaszkowane jastrychy z asfaltu lanego</li> <li>■ Gładkie i szczelne powierzchnie betonowe</li> <li>■ Ułożone na stałe, wyczyszczone i oszlifowane okładziny z PVC w obszarze domów mieszkalnych</li> <li>■ Powierzchnie metalowe odpowiednio przygotowane, bez ognisk rdzy</li> </ul>	~ 150 g/m <sup>2</sup>	27,70	szt.	HOBOK	5 kg	Niebieski	483203
<p>SCHÖNOX® SDG PLUS</p> <p><b>Niskoemisyjny, gotowy do użycia materiał do gruntowania</b></p> <p>Stosowany do jastrychów cementowych o zwiększonej wilgotności do 4,0 CM% (95% w.w.), bez ogrzewania podłogowego.</p>	~ 175 g/m <sup>2</sup>	192,78	szt.	PUSZKA	14 kg	Zielony	571148
<p>SCHÖNOX® HS 10</p> <p><b>Szybkowiążąca, hybrydowa, wyrównawcza zaprawa samorozlewna z technologią Hybrid Active Dry</b></p> <p>Łączy w sobie niskie naprężenia zapraw anhydrytowych z szybkim wiązaniem systemów cementowych. Dzięki innowacyjnej technologii Hybrid Active Dry można ją pokrywać już po 6 godzinach.</p>	~ 1,6 kg/m <sup>2</sup> /mm	32,25	szt.	WOREK	25 kg	Szary	546385
<p>SCHÖNOX® HS 10 F</p> <p><b>Hybrydowa zaprawa wyrównawcza do posadzek</b></p> <p>Szybkowiążąca, wzmocniana włóknami, z technologią Hybrid Active Dry. Stosowana do wypełniania ubytków, wygładzania i wyrównywania podłoży: pod wykładziny tekstylne i elastyczne oraz pod parkiet w połączeniu z laminowanym panelem grzewczym (wodnym lub elektrycznym), np.: Uponor, Magnum wewnątrz pomieszczeń.</p>	~ 1,6 kg/m <sup>2</sup> /mm	40,25	szt.	WOREK	25 kg	Szary	553078
<p>SCHÖNOX® RR</p> <p><b>Szybkowiążąca zaprawa naprawcza do stosowania w warstwie od 1 do 50 mm</b></p> <p>Stosowana do napraw i wyrównywania schodów i podestów oraz ubytków w ścianach.</p>	~ 1,6 kg/m <sup>2</sup> /mm	29,75	szt.	WOREK	25 kg	Szary	483234
<p>SCHÖNOX® RM</p> <p><b>Drobnziarnista, zwarta, uniwersalna zaprawa naprawcza</b></p> <p>Szybkowiążąca, łatwa w aplikacji i obróbce zaprawa z efektem upłynnienia - zaprawa staje się gładka podczas nakładania i wyrównywania.</p>	~ 1,4 kg/m <sup>2</sup> /mm	31,40	szt.	WOREK	20 kg	Szary	487563
<p>SCHÖNOX® PL</p> <p><b>Uniwersalna zaprawa naprawcza</b></p> <p>Mocna, na bazie cementu, modyfikowana żywicą, do wypełniania ubytków na ścianach i posadzkach. Stosowana w cienkich warstwach jako wygładzająca zaprawa szpachlowa. Ma bardzo dobre właściwości fizyczne. Przy grubości warstw od 1 do 10 mm bez dodatkowego wypełniacza. Maksymalna grubość warstwy: 30 mm. Do stosowania wewnątrz i na zewnątrz.</p>	~ 1,6 kg/m <sup>2</sup> /mm	29,00	szt.	WOREK	25 kg	Szary	483194

## Materiały wyrównujące do posadzek przemysłowych i użyteczności publicznej

Nazwa i opis produktu	Zużycie/wymiary/ typy taśm	Cena EUR	Jednostka ceny	Opakowanie	Ilość sztuk w opakowaniu	Kolor	SGAN
<p>SCHÖNOX® APF</p> <p><b>Samorozlewna, wzmocniona włóknami, zaprawa na bazie gipsu syntetycznego</b></p> <p>Do stosowania w warstwie od 3 do 15 mm. Szczególnie do wyrównywania posadzek z drewnianych płyt podłogowych, płyt wiórowych (V100), i innych trudnych podłoży, pod wykładziny elastyczne i tekstylne wewnątrz pomieszczeń. Dodatek włókien zwiększa zdolność przenoszenia obciążeń, co pozwala na rezygnację ze stosowania mat wzmacniających.</p>	~ 1,5 kg/m <sup>2</sup> /mm	33,75	szt.	WOREK	25 kg	Szary	483099
<p>SCHÖNOX® HS 50</p> <p><b>Grubowarstwowa, hybrydowa masa samorozlewna z technologią Hybrid Active Dry</b></p> <p>Do wykonywania jastrychów o grubości warstwy 3 - 50 mm:</p> <ul style="list-style-type: none"> <li>■ W pomieszczeniach handlowych i przemysłowych, w nowych i starych budynkach, przy pracach renowacyjnych, przy pracach modernizacyjnych, w połączeniu z cienkowarstwowymi systemami ogrzewania podłogowego</li> <li>■ Pod wykładziny tekstylne i elastyczne</li> <li>■ Pod parkiet</li> </ul>	~ 1,8 kg/m <sup>2</sup> /mm	29,50	szt.	WOREK	25 kg	Szary	535838
<p>SCHÖNOX® XA</p> <p><b>Niskoemisyjna, anhydrytowa zaprawa wyrównawcza</b></p> <p>Stosowana do wypełniania ubytków, wygładzania i wyrównywania podłoży pod wykładziny tekstylne i elastyczne oraz pod parkiet wewnątrz pomieszczeń.</p>	~ 1,5 kg/m <sup>2</sup> /mm	58,50	szt.	WOREK	25 kg	Szary	483097
<p>SCHÖNOX® XC</p> <p><b>Niskoemisyjna, cementowa zaprawa samorozlewna</b></p> <p>Do wykonywania warstwy wyrównawczej do 10 mm, bardzo łatwa w obróbce. Stosowana do wyrównywania i wygładzania podłoży: pod wykładziny tekstylne i elastyczne oraz wewnątrz pomieszczeń.</p>	~ 1,5 kg/m <sup>2</sup> /mm	15,00	szt.	WOREK	25 kg	Szary	469887





## Materiały wyrównujące do posadzek przemysłowych i użyteczności publicznej

Nazwa i opis produktu	Zużycie/wymiary/ typy taśm	Cena EUR	Jednostka ceny	Opakowanie	Ilość sztuk w opakowaniu	Kolor	SGAN
<b>SCHÖNOX® ZM</b>  <b>Niskoemisyjna, modyfikowana żywicą syntetyczną zaprawa samorozlewna do wygładzania i wyrównywania powierzchni</b>  Stosowana do poprawiania stanu powierzchni wszystkich podłoży wewnątrz budynków. Charakteryzuje się bardzo niskim skurczem i dobrą rozlewnością.	~ 1,5 kg/m <sup>2</sup> /mm	23,75	szt.	WOREK	25 kg	Szary	483289
<b>SCHÖNOX® ZM RAPID</b>  <b>Szybkowiążąca, cementowa, niskoemisyjna masa niwelująca</b>  Stosowana do prawie wszystkich podłoży pod okładziny. Do prac naprawczych i renowacyjnych wewnątrz budynków. Gotowa do układania większości wykładzin po ok. 90 min. Niskoskurczowa, z możliwością doziarnienia kruszywem.	~ 1,5 kg/m <sup>2</sup> /mm	35,75	szt.	WOREK	25 kg	Szary	483292
<b>Sikafloor®-102 Level</b>  <b>Modyfikowana polimerem cementowa posadzkowa zaprawa wyrównawcza (warstwy o grubości 2 - 15 mm)</b>  Jednoskładnikowa, pompowalna, samowyrównująca, modyfikowana polimerem cementowa zaprawa stosowana jako podkład podłogowy do wyrównywania i wygładzania podłóg wewnętrznych.	~ 1,5 kg/m <sup>2</sup> /mm	15,00	szt.	WOREK	25 kg	Szary	655210



## Żywiczne materiały gruntujące

Nazwa i opis produktu	Zużycie/wymiary/ typy taśm	Cena EUR	Jednostka ceny	Opakowanie	Ilość sztuk w opakowaniu	Kolor	SGAN
<b>Sikafloor®-150</b>  <b>Dwuskładnikowa, uniwersalna żywica epoksydowa o niskiej lepkości i słabym zapachu</b>  Materiał gruntujący do wszystkich epoksydowych i poliuretanowych posadzek Sika. Spoiwo do zapraw wyrównujących i jastrychów.	0,3 kg/m <sup>2</sup>	14548,90	szt.	BECZKA	730 kg	Bezbarwny	601624
		517,25		PUSZKA	25 kg		579474
 <b>Sikafloor®-151</b>  <b>Dwuskładnikowa, uniwersalna żywica epoksydowa o niskiej lepkości</b>  Materiał stosowany do gruntowania i przygotowywania warstw wyrównujących i jastrychów.	0,5 kg/m <sup>2</sup>	14376,00	szt.	BECZKA	1200 kg	Bezbarwny	611403
		406,20		HOBOK	30 kg		579488
		3702,00		BECZKA	300 kg		646089
<b>Sikafloor®-13 Pronto</b>  <b>Dwuskładnikowa żywica gruntująca na bazie reaktywnych żywic akrylowych</b>  Stosowana jest jako szybkosprawnny materiał gruntujący o niskiej lepkości, zapewniający uzyskanie szczelnego podłoża cementowego.	0,3 kg/m <sup>2</sup> na warstwę	403,50	szt.	HOBOK	25 kg	Bezbarwny	106114

## Materiały do wykonywania posadzek dekoracyjnych oraz typu Comfortfloor®

Nazwa i opis produktu	Zużycie/wymiary/ typy taśm	Cena EUR	Jednostka ceny	Opakowanie	Ilość sztuk w opakowaniu	Kolor	SGAN
 <p><b>Sikafloor®-330</b> <b>Dwuskładnikowa, elastyczna powłoka poliuretanowa stosowana w systemach Sika ComfortFloor®</b></p> <p>Materiał przeznaczony jest do stosowania jako elastyczna, gładka powłoka bazowa w systemach Sika ComfortFloor® i Sika ComfortFloor® Pro.</p> <p>Szczególnie nadaje się do szpitali, szkół, lokali handlowych, salonów sprzedaży, holi, biur o otwartym planie, muzeów i budynków mieszkalnych. Do stosowania wewnątrz pomieszczeń</p>	~ 1,4 kg/m <sup>2</sup> /mm	270,20	szt.	KOMPLET	20 kg	Bright	8040616
		240,40				Pastel	8040615
						RAL 7040	404519
						RAL 7035	402146
<p><b>Sikafloor®-3310</b></p> <p><b>Dwuskładnikowa, elastyczna, samozagładzająca powłoka poliuretanowa o niskiej zawartości Lotnych Związków Organicznych stosowana w systemach Sika ComfortFloor®</b></p> <p>Elastyczna, gładka powłoka bazowa w systemach Sika ComfortFloor®. Szczególnie nadaje się do szpitali, szkół, lokali handlowych, salonów sprzedaży, holów, biur o otwartym planie, muzeów. Do stosowania wewnątrz pomieszczeń.</p>	~ 1,4 kg/m <sup>2</sup> /mm	209,20	szt.	KOMPLET	20 kg	Pastel	
<p><b>Sikafloor®-169</b></p> <p><b>Dwuskładnikowa żywica epoksydowa do wykonywania zapraw, jastrychów i powłok doszczelniających</b></p> <p>Materiał stosowany jest jako:</p> <ul style="list-style-type: none"> <li>■ Bezbarwne spoiwo do wykonywania posadzek i zapraw na bazie kolorowych piasków kwarcowych, np. Sika Compactfloor®</li> <li>■ Bezbarwna warstwa zamykająca do zapraw na bazie kolorowych piasków kwarcowych, np. z kolorowymi chipsami</li> <li>■ Materiał stosowany do wykonywania posadzek narażonych na średnie i wysokie obciążenia mechaniczne</li> </ul> <p>Szczególnie zalecana w przemyśle spożywczym, fabrykach farmaceutycznych, drukarniach, warsztatach, pawilonach wystawowych, halach produkcyjnych, itp.</p>	W zależności od zastosowanego systemu	17206,40	szt.	HOBOK	760 kg	Bezbarwny	406258
		253,60		BECZKA	10 kg		174989
<p><b>Sikafloor®-304 W</b></p> <p><b>Dwuskładnikowa, matowa, poliuretanowa żywica doszczelniająca w systemach Sika Comfortfloor®</b></p> <p>Jest matową powłoką doszczelniającą do systemów Sika ComfortFloor®.</p>	~ 0,13 kg/m <sup>2</sup> na warstwę	205,43	szt.	KOMPLET	7,5 kg	Bezbarwny matowy	175535
<p><b>Sikafloor®-305 W</b></p> <p><b>Dwuskładnikowa żywica doszczelniająca</b></p> <p>Jest matową powłoką doszczelniającą do systemów Sika ComfortFloor®. Matowa, barwna powłoka doszczelniająca do gładkich posadzek Sikafloor® i Sikafloor® MultiDur.</p>	~ 0,13-0,15 kg/m <sup>2</sup> na warstwę	360,30	szt.	PUSZKA	10 kg	Bright	8040618
		316,60				Pastel	8040617
		302,00				RAL 7032	175533
<p><b>Sikafloor®-306 W</b></p> <p><b>Dwuskładnikowa, matowa, poliuretanowa żywica doszczelniająca w systemach Sika Comfortfloor®</b></p> <p>Jest matową powłoką doszczelniającą do systemów Sika ComfortFloor®.</p>	~ 0,13 kg/m <sup>2</sup> na warstwę	203,30	szt.	PUSZKA	10 kg	Bezbarwny matowy	581412
<p><b>Sikafloor®-320 N</b></p> <p><b>Dwuskładnikowa, elastyczna, samozagładzająca warstwa zasadnicza na bazie żywicy poliuretanowej</b></p> <p>Materiał stosowany jest jako:</p> <ul style="list-style-type: none"> <li>■ Elastyczna, gładka warstwa bazowa w systemach Sika ComfortFloor®</li> <li>■ Izolacja akustyczna</li> </ul> <p>W szczególności nadaje się do szpitali, szkół, obiektów handlowych, wystawowych, holi wejściowych, biur, muzeów i obiektów mieszkaniowych.</p>	~ 1,0 kg/m <sup>2</sup> /mm	237,00	szt.	KOMPLET	20 kg	Bezbarwny	704353

## Materiały do wykonywania posadzek dekoracyjnych oraz typu Comfortfloor®

Nazwa i opis produktu	Zużycie/wymiary/ typy taśm	Cena EUR	Jednostka ceny	Opakowanie	Ilość sztuk w opakowaniu	Kolor	SGAN
<b>Sikafloor®-3200</b>  <b>Grunt poliuretanowy do systemu Sika Comfortfloor®</b>  Dwuskładnikowy poliuretanowy materiał o niskiej lepkości, stosowany jako podkład pod Sika Systemy Comfortfloor®. Tylko do użytku wewnętrznego.	~ 0,5 - 0,6 kg/m <sup>2</sup>	164,80	szt.	KOMPLET	16 kg	Brązowo - szary	xx
<b>Sikafloor®-3000</b>  <b>Dwuskładnikowa, elastyczna, samozagładzająca, alifatyczna żywica poliuretanowa o niskiej emisji IZO, składnik systemów Sika Comfortfloor®</b>  Sikafloor®-3000 przeznaczony jest do stosowania przez doświadczonych wykonawców. Elastyczna, gładka warstwa zasadnicza w systemach Sika ComfortFloor®. <ul style="list-style-type: none"> <li>■ Do posadzek o dekoracyjnym wykończeniu</li> <li>■ W szczególności nadaje się do szpitali, szkół, obiektów handlowych, wystawowych, hali wejściowych, biur, muzeów i obiektów mieszkaniowych</li> <li>■ Tylko do stosowania wewnątrz</li> </ul>	~ 1,4 kg/m <sup>2</sup> /mm	381,80	szt.	KOMPLET	20 kg	RAL 5024	535542
						RAL 6034	535544
						RAL 7040	496695
						RAL 7047	500303
						RAL 9001	537905
 <b>Sikafloor®-3000 FX</b>  <b>Dwuskładnikowa, elastyczna, samozagładzająca, alifatyczna żywica poliuretanowa o niskiej emisji IZO, składnik systemu Sika Comfortfloor® Marble FX</b>  Materiał przeznaczony jest do stosowania jako: <ul style="list-style-type: none"> <li>■ Elastyczna, gładka warstwa zasadnicza w systemie Sika Comfortfloor® Marble FX do posadzek o dekoracyjnym wykończeniu</li> <li>■ W szczególności nadaje się do szpitali, szkół, obiektów handlowych, wystawowych, hali wejściowych, biur, muzeów i obiektów mieszkaniowych</li> <li>■ Tylko do stosowania wewnątrz</li> </ul>	~ 1,4 kg/m <sup>2</sup> /mm	393,00	szt.	KOMPLET	20 kg	Steely glimpse	591551
		359,20				Telegrey	602351
		Young cotton				630583	





Systemy balkonowe i tarasowe

Nazwa i opis produktu	Zużycie/wymiary/ typy taśm	Cena EUR	Jednostka ceny	Opakowanie	Ilość sztuk w opakowaniu	Kolor	SGAN
<p>Sikafloor®-400 N Elastic</p> <p><b>Jednoskładnikowa, bardzo elastyczna, barwna, jednoskładnikowa powłoka poliuretanowa</b></p> <p>Stosowana do wykonywania gładkiej lub antypoślizgowej, wodoszczelnej przenoszącej zarysowania posadzki na podłożu betonowym i jastrychu cementowym. Pod lekkie lub średnie obciążenia na balkonach, tarasach, schodach, kładkach dla pieszych, itp.</p>	0,4 – 0,6 kg/m <sup>2</sup>	116,34	szt.	PUSZKA	6 kg	Paleta RAL	
		277,56		HOBOK	18 kg		
 <p>Sikafloor®-405</p> <p><b>Jednoskładnikowa żywica poliuretanowa o wysokiej elastyczności</b></p> <p>Sikafloor®-405 stosowany jest jako:</p> <ul style="list-style-type: none"> <li>■ Antypoślizgowa, odporna na UV, wodoszczelna, kryjąca rysy warstwy do betonu, podkładów cementowych i płytek</li> <li>■ Do mechanicznych obciążeń: od lekkich do średnich</li> <li>■ Do balkonów, tarasów, kładek dla pieszych, klatek schodowych, przejść zewnętrznych, itp.</li> </ul> <p>Żywica charakteryzuje się m.in.: bardzo dużą elastycznością mostkującą rysy, wodoszczelnością, paroprzepuszczalnością, odpornością na promienie UV oraz warunki atmosferyczne.</p> <p>Sikafloor®-405 przeznaczona jest do stosowania przez doświadczonych wykonawców.</p>	0,4 – 1,45 kg/m <sup>2</sup> na warstwę w zależności od aplikacji	146,90	szt.	KANISTER	5 l	RAL 1015	177607
		380,70		HOBOK	15 l	RAL 1015	177601
		146,90		KANISTER	5 l	RAL 7015	177608
		380,70		HOBOK	15 l	RAL 7015	177602
		146,90		KANISTER	5 l	RAL 7032	177619
		380,70		HOBOK	15 l	RAL 7032	177603
		146,90		KANISTER	5 l	RAL 7035	177620
		380,70		HOBOK	15 l	RAL 7035	177604
		146,90		KANISTER	5 l	RAL 7042	177622
		380,70		HOBOK	15 l	RAL 7042	177605
<p>Sikafloor®-406</p> <p><b>Jednoskładnikowa żywica poliuretanowa o wysokiej elastyczności</b></p> <p>Sikafloor®-406 jest transparentną, bardzo elastyczną, zawierającą rozpuszczalnik, alifatyczną żywicą poliuretanową, odporną na UV oraz wiążącą pod wpływem wilgoci zawartej w powietrzu.</p>	0,1 – 1,0 kg/m <sup>2</sup> na warstwę, w zależności od aplikacji	273,25	szt.	HOBOK	5 l	Bezbarwny	177629
<p>Sikafloor®-410</p> <p><b>Jednoskładnikowa, elastyczna, rozpuszczalnikowa, odporna na promieniowanie UV, matowa powłoka doszczelniająca na bazie żywicy poliuretanowej, utwardzająca się pod wpływem wilgoci</b></p> <p>Materiał przeznaczony do stosowania jako doszczelniająca powłoka zamykająca dla Sikafloor®- 400 N Elastic i Sikafloor®-400 N Elastic+.</p> <p>Do stosowania na zewnątrz.</p>	0,5 kg/m <sup>2</sup> na warstwę, w zależności od aplikacji	115,83	szt.	PUSZKA	3 l	Bezbarwny	60396
<p>Sikafloor®-415</p> <p><b>Jednoskładnikowa, alifatyczna żywica poliuretanowa</b></p> <p>Sikafloor®-415 stosowana jest jako odporna na ścieranie powłoka wykończeniowa w systemach Sikafloor® MonoFlex Premium oraz połączeniu z przyspieszaczem poliuretanowym Sika® PU Accelerator jako warstwa hydroizolacyjna i zasadnicza systemie Sikafloor® MonoFlex MB-29.</p> <p>Do stosowania tylko na zewnątrz.</p>	~ 0,15 – 0,5 kg/m <sup>2</sup> na warstwę, w zależności od aplikacji	222,60	szt.	HOBOK	5 l	RAL 3009	177624
						RAL 7015	177626
						RAL 7032	177627
						RAL 7037	401409
						RAL 7042	177628
						RAL 7047	183647

## Systemy balkonowe i tarasowe

Nazwa i opis produktu	Zużycie/wymiary/ typy taśm	Cena EUR	Jednostka ceny	Opakowanie	Ilość sztuk w opakowaniu	Kolor	SGAN
<b>Sikafloor®-416 MAT</b>  <b>Alifatyczna żywica poliuretanowa, wiążąca pod wpływem wilgoci</b>  Materiał przeznaczony jest do stosowania jako warstwa doszczelniająca, z użyciem lub bez użycia Sikafloor® Anti Slip Agent, do systemów Sikafloor® MonoFlex Premium i Sikafloor® MonoFlex Fast. Do stosowania tylko na zewnątrz.	0,1 - 0,3 kg/m <sup>2</sup> na warstwę, w zależności od aplikacji	261,55	szt.	HOBOK	5 l	Bezbarwny	177600
<b>Sikafloor®-420</b>  <b>Jednoskładnikowa, elastyczna, barwna powłoka z żywicy poliuretanowej o niskiej zawartości rozpuszczalników</b>  Materiał stosowany jako gładka lub antypoślizgowa, odporna na promieniowanie UV, wodoszczelna, odporna na ścieranie powłoka na podłoża betonowe i cementowe. Do wykonywania posadzek balkonów, tarasów, kładek dla pieszych, schodów, itp. Do lekkich i średnich obciążeń mechanicznych.	0,3 - 1,2 kg/m <sup>2</sup> / mm na warstwę, w zależności od zastosowania	235,85	szt.	PUSZKA	5 l	RAL 7015	530661
		230,55				RAL 7035	507536
<b>Sikafloor®-425</b>  <b>Jednoskładnikowa, barwna, elastyczna, gładka, powłoka poliuretanowa</b>  Zapewnia bezspoinowe, wodoszczelne i antypoślizgowe, gładkie, matowe wykończenie posadzki. Jest elementem systemów posadzkowych Sikafloor® Monoflex.	~ 0,9 - 1,4 kg/m <sup>2</sup> na warstwę, w zależności od aplikacji	146,75	szt.	PUSZKA	5 l	RAL 7015	564961
		393,45			15 l		

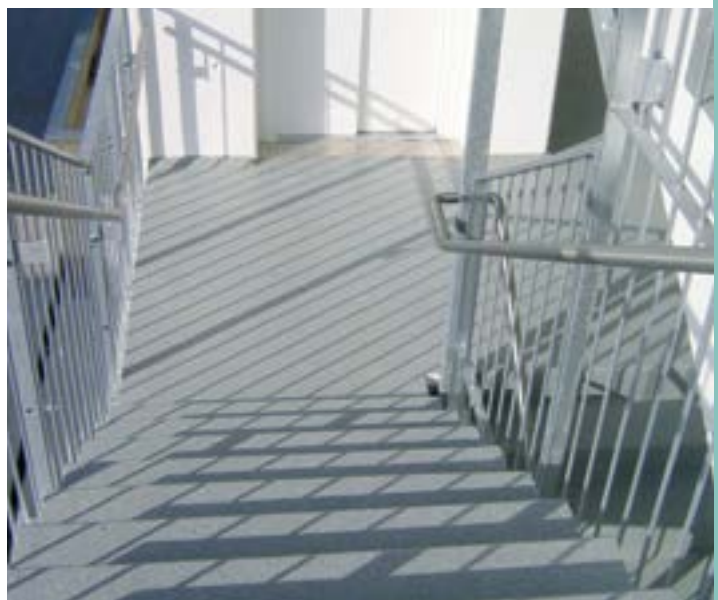
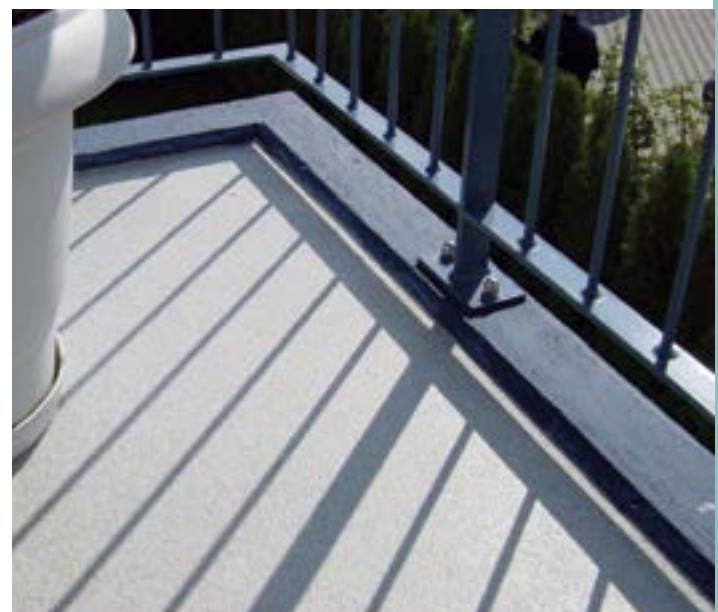
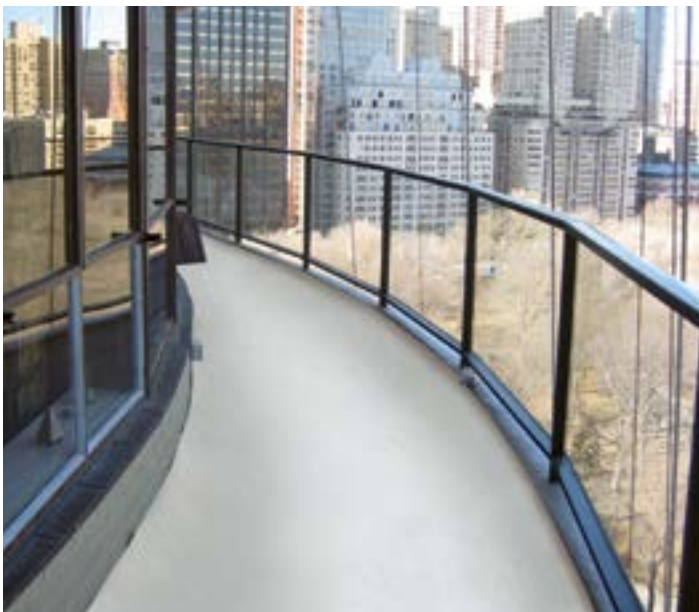



Żywiczne posadzki przemysłowe

Nazwa i opis produktu	Zużycie/wymiary/ typy taśm	Cena EUR	Jednostka ceny	Opakowanie	Ilość sztuk w opakowaniu	Kolor	SGAN		
 <p><b>Sikafloor®-2540 W</b> <b>Dwuskładnikowa powłoka epoksydowa</b> Dwuskładnikowa, niskoemisyjna, wodorocieńcza, barwna powłoka na bazie żywicy epoksydowej przeznaczona do wykonywania łatwych w utrzymaniu, gładkich posadzek o satynowym – jedwabieście matowym wykończeniu.</p>	~ 0,2 - 0,3 kg/m <sup>2</sup> przy aplikacji wałkiem	316,62	szt.	KOMPLET	18 kg	Bright	8040595		
		133,56		PUSZKA	6 kg	Bright	8040593		
		250,56		KOMPLET	18 kg	Pastel	8040596		
		119,04		PUSZKA	6 kg	Pastel	8040594		
		236,34		KOMPLET	18 kg	RAL 7032	447315		
		119,04		PUSZKA	6 kg	RAL 7032	561845		
		236,34		KOMPLET	18 kg	RAL 7035	442478		
		119,04		PUSZKA	6 kg	RAL 7035	561842		
<p><b>Sikafloor®-264 NLO</b> <b>Dwuskładnikowa, barwna żywica epoksydowa</b> Sikafloor®-264 N przeznaczona jest do wykonywania gładkich powłok i warstw uszczelniających na podłoża betonowe i jastrzchy cementowe przy obciążeniach normalnych do średnio ciężkich, np. w pomieszczeniach czystych, halach magazynowych i montażowych, warsztatach, garażach i rampach rozładunkowych. Możliwe jest uzyskanie różnych grubości posadzki od 0,6 do 3,0 mm przy zastosowaniu kruszyw o różnym uziarnieniu. Do użytku wewnątrz. Materiał przeznaczony jest do stosowania przez doświadczonych wykonawców. Zalety: bezspoinowa i higieniczna, dobra odporność chemiczna i mechaniczna, łatwa aplikacja, wodoodporna, powierzchnia antypoślizgowa dostosowana do wymagań klientów, wypełniona piaskiem, tworząc samozagładającą się żywicę oraz łatwa w konserwacji.</p>	~ 0,9 - 1,2 kg/m <sup>2</sup> w zależności od zastosowania	13417,11	szt.	KOMPLET	837 kg	Bright	8040549		
		4533,75					8040547		
		505,80		PUSZKA	30 kg	Bright	8040545		
		11651,04					KOMPLET	837 kg	Pastel
		3945,06		279 kg	Pastel	8040546			
		457,50		PUSZKA	30 kg	Pastel	8040544		
		11065,14		KOMPLET	837 kg	RAL 7032	570646		
						RAL 7035	570647		
		3741,39		KOMPLET	279 kg	RAL 7032	570643		
		382,20				RAL 7035	570644		
PUSZKA	30 kg	RAL 7032	559102						
		RAL 7035	559103						
<p><b>Sikafloor®-264 N Thixo</b> <b>Dwuskładnikowa, strukturalna, epoksydowa powłoka doszczelniająca, nanoszona wałkiem</b> Sikafloor®-264 N Thixo jest dwuskładnikową, barwną, tiksotropową żywicą epoksydową do wykonywania wytrzymałych, bezspoinowych, łatwych w utrzymaniu posadzek, o antypoślizgowym, teksturowanym wykończeniu z połykiem.</p>	0,5 ÷ 0,8 kg/m <sup>2</sup> na warstwę	542,10	szt.	PUSZKA	30 kg	RAL 7016	554899		
		528,00				RAL 7035	555199		
<p><b>Sikafloor®-2600</b> <b>Dwuskładnikowa, bezrozsypcząca, barwna żywica epoksydowa do wykonywania samozagładających powłok posadzkowych</b> Sikafloor®-2600 przeznaczona jest do stosowania jako: ■ Samozagładające (samopoziomujące) systemy posadzkowe na podłoża betonowe i jastrzchy cementowe ■ Obciążenia normalne do średnio ciężkich, np.: w halach magazynowych i montażowych, warsztatach, garażach, rampach rozładunkowych, itp. ■ Antypoślizgowe systemy posadzkowe (z posypką) na podłoża betonowe i jastrzchy cementowe stosowane np. w przemyśle spożywczym, itp.</p>	~ 1,95 kg/m <sup>2</sup> /mm	10065,00	szt.	BECZKA	825 kg	Pastel	8045846		
		3396,25					KOMPLET	275 kg	8045844
		337,75						25 kg	8045848
		9900,00		BECZKA	825 kg	RAL 7032	622583		
		3396,25		KOMPLET	275 kg	RAL 7032	622889		
						RAL 7035	618305		
		337,75		PUSZKA	25 kg	RAL 7032	417413		
						RAL 7035	415969		
<p><b>Sikafloor®-2640</b> <b>Teksturowana, szybkowiążąca powłoka epoksydowa</b> Sikafloor®-2640 jest dwuskładnikową, barwną, szybkowiążącą, teksturowaną epoksydową powłoką przeznaczoną do wykonywania posadzek i powłok doszczelniających. Zapewnia wytrzymałe, bezspoinowe, łatwe w utrzymaniu posadzki, o antypoślizgowym wykończeniu z posypką z kruszywa o różnym uziarnieniu. Grubość od 0,6 do 0,8 mm. Posadzki o średnio ciężkich obciążeniach, wewnątrz pomieszczeń.</p>	0,7 - 0,9 kg/m <sup>2</sup>	483,00	szt.	PUSZKA	30 kg	Pastel	8043602		
		460,20				RAL 7032	611095		
						RAL 7035	603712		
		25095,18		BECZKA	1618 kg	Pastel	8043600		
		23412,46				RAL 7032	632994		
						RAL 7035	632991		



### Żywiczne posadzki przemysłowe

Nazwa i opis produktu	Zużycie/wymiary/ typy taśm	Cena EUR	Jednostka ceny	Opakowanie	Ilość sztuk w opakowaniu	Kolor	SGAN
 <p>Sikafloor®-316</p> <p><b>Dwuskładnikowa, błyszcząca, transparentna powłoka na bazie technologii polimocznikowej, o bardzo niskiej emisji LZO</b></p> <p>Materiał przeznaczony do stosowania jako błyszcząca, transparentna powłoka doszczelniająca do epoksydowych i twardo-elastycznych, poliuretanowych posadzek Sikafloor®.</p>	~ 0,07 - 0,14 kg/m <sup>2</sup> w zależności od zastosowania	221,50	szt.	KOMPLET	5 kg	Bezbarwny	445639
 <p>Sikafloor®-381</p> <p><b>Dwuskładnikowa, samozagładzająca posadzka epoksydowa o wysokiej odporności chemicznej i mechanicznej</b></p> <p>Sikafloor®-381 jest dwuskładnikową, niskoemisyjną, samozagładzającą, teksturową lub nanoszoną wałkiem posadzką epoksydową przeznaczoną w szczególności do pomieszczeń czystych. Materiał typu "total solid" wg metod badawczych niemieckiego stowarzyszenia Deutsche Bauchemie e.V.</p>	~ 1,6 kg/m <sup>2</sup>	366,00	szt.	PUSZKA	25 kg	Pastel	8040612
		353,50				RAL 7032	559767
						RAL 7035	66043
 <p>Sikafloor®-390 N</p> <p><b>Dwuskładnikowa, pokrywająca rysy i odporna chemicznie powłoka epoksydowa na ściany i posadzki</b></p> <p>Sikafloor®-390 N jest dwuskładnikową, barwną, przekrywającą zarysowania podłoża powłoką epoksydową o wysokiej odporności chemicznej, przeznaczoną do stosowania na ścianach i posadzkach. Wytrzymała, bezspoinowa, łatwa w utrzymaniu, odporna na ścieranie powłoka, o wykończeniu gładkim z połyskiem lub antypoślizgowym z posypką z kruszywa o różnym uziarnieniu. Grubość powłoki 1,5 - 3,0 mm. Do użytku wewnątrz i na zewnątrz pomieszczeń.</p>	~ 1,6 kg/m <sup>2</sup> /mm	479,00	szt.	PUSZKA	25 kg	Bright	8040600
		396,75				Pastel	8040599
		368,25				RAL 7032	439198
						RAL 7035	439623

## Posadzki antyelektrostatyczne

Nazwa i opis produktu	Zużycie/wymiary/ typy taśm	Cena EUR	Jednostka ceny	Opakowanie	Ilość sztuk w opakowaniu	Kolor	SGAN
<b>Sikafloor®-220 W Conductive</b>  <b>Dwuskładnikowa, epoksydowa powłoka przewodząca</b>  Sikafloor®-220 W Conductive jest materiałem na bazie wodnej dyspersji żywicy epoksydowej o wysokiej zdolności przewodzenia ładunków elektrycznych. Jest składnikiem różnych systemów. Szczegółowe informacje znajdują się w odpowiednich Systemowych Kartach Informacyjnych.	~ 0,08 - 0,10 kg/m <sup>2</sup>	148,32	szt.	PUSZKA	6 kg	Szary	568619
<b>Sikafloor® Earthing Kit</b>  <b>Zestaw kotwionych mosiężnych płyt ze stabilnym uziemieniem</b>  Składnik systemu Sika ESD zapewniający punkty uziemienia w warstwach posadzki.	1 punkt uziemienia na 200-300 m <sup>2</sup>	194,25	szt.	KOMPLET			21891
<b>Sikafloor®-305 W ESD</b>  <b>Dwuskładnikowa, barwna, matowa poliuretanowa żywica rozpraszająca ładunki elektryczne, nakładana wałkiem</b>  Sikafloor®-305 W ESD jest powłoką wierzchnią przeznaczoną do doszczelniania epoksydowych i poliuretanowych systemów posadzkowych Sikafloor®.	~ 0,3 kg/m <sup>2</sup>	502,60	szt.	KOMPLET	10 kg	RAL 7032	495318
						RAL 7035	468880
						RAL 7042	501530
<b>Sikafloor®-2350 ESD</b>  <b>Epoksydowy materiał posadzkowy rozpraszający ładunki elektrostatyczne</b>  Dwuskładnikowa, samozagładzająca, barwna, posadzkowa powłoka epoksydowa rozpraszająca ładunki elektrostatyczne. Gładka posadzka do stosowania wewnątrz pomieszczeń.	2,5 kg/m <sup>2</sup>	485,40	szt.	HOBOK	30 kg	Pastel	679604
		466,80				RAL 7035	653621
<b>Sikafloor®-262 AS N</b>  <b>Dwuskładnikowy, samozagładzający, epoksydowy materiał posadzkowy o właściwościach elektroprzewodzących</b>  Barwny, przewodzący ładunki elektryczne, samozagładzający system posadzkowy do wylewek cementowych i podłoży betonowych przeznaczonych pod normalne i duże obciążenia. Stosowany jako warstwa nawierzchniowa posadzek w zakładach przemysłowych: motoryzacyjnych, elektronicznych i farmaceutycznych, magazynach, itp. Szczególnie przydatny w pomieszczeniach z czułym sprzętem elektronicznym jak: serwerownie, pomieszczenia z komputerami, akumulatorownie, warsztaty naprawcze samolotów i w strefach zagrożenia wybuchem.	~ 2,1 kg/m <sup>2</sup>	467,50	szt.	PUSZKA	25 kg	Bright	8040598
		398,00				Pastel	8040597
		384,00				RAL 7032	533679
						RAL 7035	533678
<b>Sikafloor®-3240 ECF</b>  <b>Dwuskładnikowa, barwna, samozagładzająca, przewodząca ładunki elektrostatyczne żywica poliuretanowa o niskiej emisji LZO</b>  Zapewnia wytrzymałą, bezspoinową, odporną chemicznie, przekrywającą rysy, twardo-elastyczną, łatwą w utrzymaniu powłokę o gładkim, błyszczącym wykończeniu. Przeznaczona jest do wykonywania posadzek przemysłowych, wewnątrz pomieszczeń. Sikafloor®-3240 ECF jest warstwą bazową w systemie Sikafloor® MultiFlex PS-32 ECF.	~ 2,1 - 3,2 kg/m <sup>2</sup>	2283,50	szt.	KOMPLET	25 kg	RAL 7032	
		300,00				Pastel	





### Posadzki antyelektrostatyczne

Nazwa i opis produktu	Zużycie/wymiary/ typy taśm	Cena EUR	Jednostka ceny	Opakowanie	Ilość sztuk w opakowaniu	Kolor	SGAN
<b>Sikafloor®-381 ECF</b>  <b>Dwuskładnikowa, samozagładzająca posadzka epoksydowa o wysokiej odporności chemicznej i właściwościach przewodzenia ładunków elektrostatycznych</b>  Sikafloor®-381 jest dwuskładnikową, niskoemisyjną, samozagładzającą, teksturowaną lub nanoszoną wałkiem posadzką epoksydową przeznaczoną w szczególności do pomieszczeń czystych. Materiał typu "total solid" wg metod badawczych niemieckiego stowarzyszenia Deutsche Bauchemie e.V.	~ 2,0 kg/m <sup>2</sup>	390,00	szt.	PUSZKA	25 kg	Bright	8040614
		357,50				Pastel	8040613
		340,00				RAL 7032	559769
						RAL 7035	446499
<b>Sikafloor®-390 ECF</b>  <b>Dwuskładnikowa, twardo-elastyczna posadzka epoksydowa</b>  Sikafloor®-390 ECF jest przewodzącą ładunki elektrostatyczne, samozagładzającą, twarodoelastyczną, barwną posadzką epoksydową o wysokiej odporności chemicznej. Materiał typu "total solid" wg metod badawczych niemieckiego stowarzyszenia Deutsche Bauchemie e.V.	~ 2,5 kg/m <sup>2</sup>	Na zapytanie	szt.	PUSZKA	25 kg	Bright	8040602
		337,50				Pastel	8040601
						RAL 7032	439492
						RAL 7035	439703

Elastyczne systemy posadzkowe do garaży i na mosty

Nazwa i opis produktu	Zużycie/wymiary/ typy taśm	Cena EUR	Jednostka ceny	Opakowanie	Ilość sztuk w opakowaniu	Kolor	SGAN
 <p>Sikafloor®-376</p> <p><b>Samorozlewna powłoka poliuretanowa</b></p> <p>Sikafloor®-376 jest dwuskładnikową, barwną powłoką poliuretanową o niskiej lepkości, nie zawierającą ftalanów. Przeznaczona jest do wykonywania wytrzymałych, bezspoinowych, łatwych w utrzymaniu posadzek, o matowym, gładkim wykończeniu lub antypoślizgowym wykończeniu z posypką z kruszywa o różnym uziarnieniu. Grubość od 2,0 do 5,0 mm. Posadzki o średnio ciężkich obciążeniach, wewnątrz i na zewnątrz pomieszczeń.</p>	~ 1,2 kg/m <sup>2</sup> /mm	350,40	szt.	HOBOK	30 kg	Jasnobrązowy	537775
 <p>Sikafloor®-377</p> <p><b>Dwuskładnikowa, samorozlewna powłoka poliuretanowa</b></p> <p>Sikafloor®-377 jest dwuskładnikową, barwną powłoką poliuretanową o niskiej lepkości i wrażliwości na wilgoć. Przeznaczona jest do wykonywania wytrzymałych, bezspoinowych, łatwych w utrzymaniu posadzek, o matowym, gładkim wykończeniu lub antypoślizgowym wykończeniu, z posypką z kruszywa o różnym uziarnieniu. Grubość od 2,0 do 5,0 mm. Posadzki o średnio ciężkich obciążeniach, wewnątrz i na zewnątrz pomieszczeń.</p>	~ 1,4 kg/m <sup>2</sup> /mm	237,50	szt.	HOBOK	25 kg	Beżowy	555961
 <p>Sikafloor®-378</p> <p><b>Twardo-elastyczna, barwna, doszczelniająca powłoka epoksydowa</b></p> <p>Sikafloor®-378 jest dwuskładnikową, twardo-elastyczną, bezrozpuszczalnikową, zamykającą, barwną powłoką epoksydową o zwiększonej odporności na wykwyty amin w niekorzystnych warunkach otoczenia. Zapewnia wytrzymałe, odporne chemicznie i na ścieranie, błyszczące wykończenie epoksydowych lub poliuretanowych posadzek Sikafloor®. Do stosowania wewnątrz pomieszczeń.</p>	~ 0,7 - 0,9 kg/m <sup>2</sup> na warstwę	512,70	szt.	PUSZKA	30 kg	Bright	8040609
		430,50				Pastel	8040610
		408,30				RAL 7032	486222
						RAL 7035	488687
 <p>Sikafloor®-359 N</p> <p><b>Dwuskładnikowa, twardo-elastyczna, barwna, doszczelniająca powłoka poliuretanowa</b></p> <p>Sikafloor®-359 N stosowana jest głównie na parkingach wielopoziomowych, rampach rozładowniczych oraz w halach magazynowych. Do stosowania wewnątrz i na zewnątrz pomieszczeń.</p>	~ 0,7 - 0,9 kg/m <sup>2</sup> na warstwę	645,13	szt.	PUSZKA	32,5 kg	Bright	8040607
		475,48				Pastel	8040608
		438,43				RAL 7032	119198
						RAL 7035	128551
 <p>Sikafloor®-3240</p> <p><b>Dwuskładnikowa, bezrozpuszczalnikowa, żywica poliuretanowa o właściwościach twardo-elastycznych</b></p> <p>Sikafloor®-3240 jest żywicą sklasyfikowaną jako "total solid" wg wytycznych stowarzyszenia Deutsche Bauchemie. Sikafloor®-3240 wykorzystuje unikalną technologię Sika i-Cure w celu podwyższenia estetyki powierzchni oraz zmniejszenia wrażliwości na wilgotność powietrza podczas aplikacji.</p>	W zależności od zastosowania	307,75	szt.	PUSZKA	25 kg	RAL 1014	533918
		363,50				RAL 2009	607931
		330,00				RAL 6018	607476
		307,75				RAL 7004	513294
		243,25				RAL 7032	499302
						RAL 7035	499338
<p>Sikafloor®-3570</p> <p><b>Barwna, matowa, poliuretanowa powłoka doszczelniająca</b></p> <p>Sikafloor®-3570 jest dwuskładnikową, barwną, matową, odporną chemicznie, rozpuszczalnikową, wierzchnią, poliuretanową powłoką doszczelniającą. Obciążenia normalne do średnich. Zastosowanie wewnątrz i na zewnątrz.</p>	~ 0,3 - 0,5 kg/m <sup>2</sup> w zależności od zastosowania	227,10	szt.	PUSZKA	10 kg	Bright	8040606
		205,00				Pastel	8040605
		202,90				RAL 7032	489901
						RAL 7035	490029

## PRZYKŁADOWE SYSTEMY POSADZEK PRZEMYSŁOWYCH

### Sikafloor® MultiDur ES-24

Gładki, barwny, sztywny system posadzkowy. Samozagładzający system na beton i jastrychy cementowe o normalnych do średnio ciężkich obciążeniach użytkowych, np. hale magazynowe i montażowe, warsztaty naprawcze, garaże i rampy rozładunkowe, itp.

#### Struktura Systemu

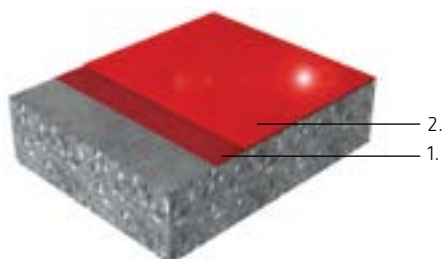

1. Gruntowanie **Sikafloor®-150/161/160**
2. Warstwa użytkowa **Sikafloor®-263 SL** lub **Sikafloor®-264**

BAZA CHEMICZNA: Epoksyd

WYGLĄD: Gładka błyszcząca powierzchnia

BARWA: System dostępny w różnych odcieniach kolorystycznych

GRUBOŚĆ NOMINALNA: ~ 1,5 – 3 mm

#### ZALETY:

- Dobra odporność chemiczna i mechaniczna
- Łatwa aplikacja
- Szczelność dla cieczy
- Powierzchnia z połyskiem

### Sikafloor® MultiFlex PB-32

Twardo-elastyczny, antypoślizgowy, poliuretanowy system posadzkowy. Zapewnia bezpieczną antypoślizgową powierzchnię w suchych i mokrych warunkach. Przemysł Life Science, przemysł samochodowy, posadzki przemysłowe w magazynach, centrach logistycznych, posadzki parkingowe na poziomach pośrednich i na parkingach podziemnych i otwartych.

#### Struktura Systemu

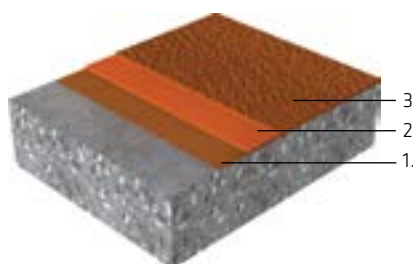

1. Gruntowanie **Sikafloor®-150/151/160**  
~0,4 kg/m<sup>2</sup>/na warstwę
2. Warstwa bazowa **Sikafloor®-376**  
2,0 – 240 kg/m<sup>2</sup> (wypełniona 1:0,5 wagowo piaskiem kwarcowym 0,1 – 0,3 mm) + posypka kruszywem 0,4 – 0,8 mm, 4,0 – 5,0 kg/m<sup>2</sup>
3. Warstwa wierzchnia **Sikafloor®-378**  
0,7 – 0,9 kg/m<sup>2</sup>

BAZA CHEMICZNA: Poliuretan, epoksyd

WYGLĄD: Antypoślizgowa, błyszcząca powierzchnia

BARWA: Paleta RAL

GRUBOŚĆ NOMINALNA: 2 – 3 mm

#### ZALETY:

- Dobra odporność mechaniczna
- Dobra odporność chemiczna
- Powierzchnia odporna na zarysowania
- Niska skłonność do zabrudzeń
- Łatwe czyszczenie
- Bezspoinowa
- Warstwa bazowa z technologią i-Cure
- Antypoślizgowa powierzchnia
- Niska emisja LZO
- Możliwość stosowania na nawierzchniach asfaltowych

### Sikafloor® ES-56 ESD

Gładki, epoksydowy system posadzkowy rozpraszający ładunki elektrostatyczne. Przeznaczony jest do rozpraszania ładunków elektrostatycznych (ESD) oraz ochrony personelu i wrażliwego sprzętu w obszarach chronionych przed wyładowaniami elektrostatycznymi (EPA). Może być stosowany w obiektach przemysłowych takich jak: zakłady farmaceutyczne, zakłady motoryzacyjne, przemysł elektroniczny i centra danych. Może być stosowany tylko wewnątrz pomieszczeń.

#### Struktura Systemu

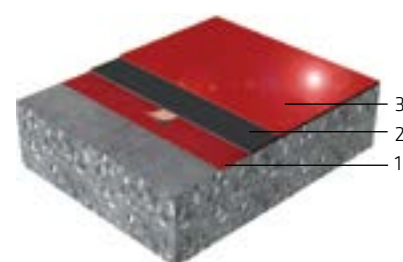

1. Gruntowanie **Sikafloor®-150/151/156/161/144/701**
2. Warstwa przewodząca + punkty uziemienia **Sikafloor®-220 W Conductive + Sika® Earthing Kit**
3. Rozpraszająca powłoka wierzchnia/jastrych **Sikafloor®-2350 ESD**  
Rozpraszająca powłoka wierzchnia/powłoka nanoszona wałkiem **Sikafloor®-2350 ESD** bez wypełnienia

BAZA CHEMICZNA: Epoksyd

WYGLĄD: Gładka, błyszcząca powierzchnia

BARWA: Paleta RAL

GRUBOŚĆ NOMINALNA: ~ 0,8 – 2 mm

#### ZALETY:

- Niezawodna i długotrwała ochrona ESD
- Bezspoinowa powierzchnia, łatwa w czyszczeniu i konserwacji
- Funkcjonalne wykończenie o wyjątkowym wyglądzie
- Niska emisja LZO/AMC
- Wysoka odporność chemiczna
- Wysoka odporność mechaniczna
- Gładkie błyszczące wykończenie



## Posadzki cementowe utwardzane powierzchniowo

Nazwa i opis produktu	Zużycie/wymiary/ typy taśm	Cena EUR	Jednostka ceny	Opakowanie	Ilość sztuk w opakowaniu	Kolor	SGAN
<p>Sika® Chapdur® Extra</p> <p><b>Niemetaliczna, sucha posypka do posadzek betonowych utwardzanych powierzchniowo</b></p> <p>Sika® Chapdur® Extra jest jednoskładnikową, wstępnie wymieszaną, suchą, mineralną mieszanką utwardzającą do betonu, składającą się z cementu, kruszyw twardych, specjalnie dobranych kruszyw kwarcowych, domieszek i pigmentów.</p>	~ 3,0 - 5,0 kg/m <sup>2</sup>	12,75	szt.	WOREK	25 kg	Szary	469216
<p>Sikafloor®-931 Finishing Aid</p> <p><b>Środek do wykańczania, utwardzania i zagęszczania posadzek betonowych</b></p> <p>Sikafloor®-931 Finishing Aid jest środkiem zagęszczającym na bazie krzemionki koloidalnej, zapewniającym łatwiejsze, szybsze i lepsze wygładzenie wykończenie posadzki betonowej. Zastosowanie produktu umożliwia stosowanie większych ilości suchych posypek oraz sprawia, że wykończona powierzchnia ma większą gęstość, jest twardsza i bardziej błyszcząca.</p>	~ 15 - 40 m <sup>2</sup> /l	132,00	szt.	KANISTER	25 l	Biały	681825
		1022,00		BECZKA	200 l		681826
<p>Sikafloor®-ProSeal W</p> <p><b>Preparat na bazie wodnej dyspersji akrylowej do pielęgnacji posadzek betonowych</b></p> <p>Sikafloor® ProSeal W jest jednoskładnikową, wodną dyspersją emulsji akrylowej przeznaczoną do utwardzania i doszczelniania powierzchni świeżego lub utwardzonego betonu.</p>	0,1 ÷ 0,2 l/m <sup>2</sup> na warstwę	1052,00	szt.	BECZKA	200 l	Biały	85210
		150,00		HOBOK	25 l		83637
<p>Sikafloor® ProSeal-10 W</p> <p><b>Wodny preparat do pielęgnacji i zabezpieczania betonu</b></p> <p>Sikafloor® ProSeal-10 W jest płynnym, bezrozpuszczalnikowym preparatem do zabezpieczania i pielęgnacji świeżych powierzchni betonowych. Sikafloor® ProSeal-10 W jest produktem wytworzonym na bazie dyspersji akrylowej z dodatkiem emulsji parafinowej. Powinien być nakładany natryskowo lub wałkiem na świeże powierzchnie betonowe.</p>	0,10 - 0,20 l/m <sup>2</sup> na jedną powłokę	952,00	szt.	BECZKA	200 l	Biały	406360
<p>Sikafloor® ProSeal-12</p> <p><b>Preparat do zabezpieczenia powierzchniowego betonu</b></p> <p>Sikafloor® -ProSeal-12 jest bezbarwnym preparatem do impregnacji, pielęgnacji oraz utwardzania posadzek betonowych. Jest wyrobem wytworzonym na bazie rozpuszczalnikowej żywicy akrylowej, którą natrykuje się lub rozprowadza wałkiem na posadzce betonowej po jej zatarciu i zakończeniu wszystkich operacji wykończeniowych. Produkt spełnia wymagania PN-EN 1504-2.</p>	0,10 - 0,20 l/m <sup>2</sup> na jedną powłokę	117,45	szt.	KANISTER	15 l	Bezbarwny	405149
		1300,00		BECZKA	200 l		405151

## Posadzki cementowe utwardzane powierzchniowo

Nazwa i opis produktu	Zużycie/wymiary/ typy taśm	Cena EUR	Jednostka ceny	Opakowanie	Ilość sztuk w opakowaniu	Kolor	SGAN
<p>Sikafloor® CureHard LI</p> <p><b>Bezbarwny preparat na bazie krzemianu litu do powierzchniowego utwardzania i uszczelniania betonu</b></p> <p>Sikafloor® CureHard LI jest wodnym impregnatem na bazie krzemianu litu przeznaczonym do uszczelniania i utwardzania już istniejących, użytkowanych powierzchni betonowych, jak również świeżo rozłożonych, zatartych i/lub szlifowanych /wypolerowanych powierzchni betonowych.</p>	~ 0,05 - 0,10 l/m <sup>2</sup>	136,80	szt.	KANISTER	15 l	Bezbarwny	404673
		1626,00		BECZKA	200 l		406376
<p>Sikafloor®-CureHard-24</p> <p><b>Bezbarwny preparat na bazie krzemianu sodu do powierzchniowego utwardzania, doszczelniania, pielęgnacji i zabezpieczenia przeciwpyłowego betonu</b></p> <p>Sikafloor®-CureHard-24 jest jednoskładnikowym, wodnym roztworem krzemianu sodu do impregnacji i doszczelnienia zarówno świeżych, jak i już istniejących powierzchni betonowych.</p>	0,15 - 0,25 l/m <sup>2</sup>	580,00	szt.	BECZKA	200 l	Bezbarwny	106826
<p>Sikagard®-914 W Stainprotect Primer</p> <p><b>Impregnat do ochrony przed zabrudzeniem posadzek cementowych Sikafloor® i SikaDecor®</b></p> <p>Sikagard®-914 W Stainprotect Primer (SSP) jest jednoskładnikowym, wodorozcieńczalnym gruntem na bazie kopolimeru akrylowego, zamykającym pory i odpychającym wodę, stosowanym przed zastosowaniem Sikagard®-915 Stainprotect.</p>	~ 0,03 - 0,05 l /m <sup>2</sup> na warstwę	432,70	szt.	KANISTER	10 kg	Bezbarwny	426695
<p>Sikagard®-915 Stainprotect</p> <p><b>Specjalny impregnat i uszczelniający do ochrony przed zabrudzeniem posadzek cementowych z grup Sikafloor® i SikaDecor®</b></p> <p>Sikagard®-915 Stainprotect jest jednoskładnikowym, rozpuszczalnikowym materiałem impregnującym i uszczelniającym na bazie silanów, zapewniającym doskonały efekt odpychania wody i olejów oraz doskonałą ochronę przed zabrudzeniem wszelkich posadzek o spoiwie cementowym oraz kamienia.</p>	~ 0,02 - 0,05 l/m <sup>2</sup> na warstwę	333,10	szt.	KANISTER	5 l	Bezbarwny	426734
<p>Sikagard®-916 Hybrid</p> <p><b>Dwuskładnikowy pigmentowany specjalny impregnat na bazie litowo-krzemianowej</b></p> <p>Stosowany do zabezpieczenia chłonnych, monolitycznych posadzek betonowych, wykładzin z zaprawy HardTop, posadzek przemysłowych w przestrzeniach komercyjnych, halach targowych, centrach logistycznych, itp.</p>	~ 0,3 - 0,35 kg/m <sup>2</sup>	313,40	szt.	KOMPLET	10 kg	Bezbarwny	474040



## Posadzki poliuretanowo-cementowe dla przemysłu spożywczego i chemicznego



Nazwa i opis produktu	Zużycie/wymiary/ typy taśm	Cena EUR	Jednostka ceny	Opakowanie	Ilość sztuk w opakowaniu	Kolor	SGAN
 <p><b>Sikafloor®-20 PurCem®</b></p> <p><b>Poliuretanowy, hybrydowy jastrych posadzkowy pod wysokie obciążenia</b></p> <p>Sikafloor®-20 PurCem® jest wieloskładnikowym, barwnym jastrychem posadzkowym na bazie wodorocieńczalnej żywicy poliuretanowej, cementu i kruszywa, przeznaczonym do tworzenia posadzek w miejscach, gdzie przewidywane są wysokie obciążenia. Charakteryzuje się równą powierzchnią o wysokiej odporności na ścieranie, odporności chemicznej i mechanicznej oraz właściwościach antypoślizgowych. Typowa grubość posadzki to 6 do 9 mm.</p> <p>Sikafloor®-20 PurCem® przeznaczony jest do stosowania przez doświadczonych wykonawców.</p>	~ 2,1 kg/m <sup>2</sup> /mm	118,63	szt.	KOMPLET	32,5 kg	I grupa kolorów	
		124,80				II grupa kolorów	
 <p><b>Sikafloor®-21 PurCem®</b></p> <p><b>Samorozlewny, poliuretanowy jastrych posadzkowy pod obciążenia średnie do dużych</b></p> <p>Sikafloor®-21 PurCem® jest wieloskładnikową, barwną, samorozlewną wylewką na bazie żywicy poliuretanowej, cementu i kruszywa, przeznaczoną do tworzenia posadzek w miejscach gdzie przewidywane są obciążenia średnie do wysokich. Posadzka wykonana z Sikafloor®-21 PurCem® charakteryzuje się wysoką estetyką i łatwością czyszczenia. Typowa grubość posadzki to 4,5 do 6 mm, zawarte w materiale kruszywo pozwala uzyskać średnią odporność na poślizg.</p>	~ 3,0 kg/m <sup>2</sup>	99,33	szt.	KOMPLET	21 kg	I grupa kolorów	
		105,63				II grupa kolorów	
<p><b>Sikafloor®-210 PurCem®</b></p> <p><b>Samorozlewny, hybrydowy, poliuretanowy jastrych posadzkowy pod obciążenia średnie do dużych</b></p> <p>Sikafloor®-210 PurCem® jest wieloskładnikowym, wodorocieńczalnym, barwnym jastrychem hybrydowym na bazie żywicy poliuretanowej, charakteryzującym się właściwościami samorozlewnymi i wykończeniem powierzchni w połysku. Tworzy szczelną, odporną na zarysowanie, gładką powierzchnię. Typowa grubość posadzki to 3 – 6 mm.</p>	~ 1,9 kg/m <sup>2</sup> /mm grubości	129,60	szt.	KOMPLET	30 kg	Pebble Grey	497076
 <p><b>Sikafloor®-22 PurCem®</b></p> <p><b>Poliuretanowy, hybrydowy, samozagładający jastrych posadzkowy pod obciążenia średnie do ciężkich, do wykonywania systemów antypoślizgowych</b></p> <p>Sikafloor®-22 PurCem® jest wieloskładnikowym, barwnym, samozagładającym jastrychem posadzkowym na bazie wodorocieńczalnej żywicy poliuretanowej, cementu i kruszywa. Typowa grubość posadzki to 4 do 6 mm.</p> <p>Zalety: bardzo dobra odporność chemiczna, doskonała odporność mechaniczna, wysoki punkt zeszklenia, nie wydziela zapachu.</p>	~ 1,9 kg/m <sup>2</sup> /mm grubości	101,66	szt.	KOMPLET	23 kg	I grupa kolorów	
		108,10				II grupa kolorów	
<p><b>Sikafloor®-24 PurCem®</b></p> <p><b>Poliuretanowy, hybrydowy, samozagładający jastrych posadzkowy pod średnie obciążenia</b></p> <p>Sikafloor®-24 PurCem® jest wieloskładnikowym, barwnym, samozagładającym jastrychem posadzkowym na bazie wodorocieńczalnej żywicy poliuretanowej, cementu i kruszywa. Charakteryzuje się równą, matową, szczelną powierzchnią o wysokiej odporności na zużycie. Typowa grubość posadzki to 2 do 4 mm.</p> <p><b>Inne kolory na zapytanie.</b></p>	~ 1,9 kg/m <sup>2</sup> /mm grubości	98,20	szt.	KOMPLET	20 kg	I grupa kolorów	
		104,40				II grupa kolorów	

## Posadzki poliuretanowo-cementowe dla przemysłu spożywczego i chemicznego

Nazwa i opis produktu	Zużycie/wymiary/ typy taśm	Cena EUR	Jednostka ceny	Opakowanie	Ilość sztuk w opakowaniu	Kolor	SGAN
<b>Sikafloor®-260 PurCem®</b>  <b>Poliuretanowy, hybrydowy, błyszczący, samozagładzający jastrych posadzkowy pod obciążenia średnie do ciężkich</b>  Sikafloor®-260 PurCem® jest wieloskładnikowym, barwnym, samozagładzającym jastrychem posadzkowym o błyszczącej powierzchni, na bazie wodorocieńczonej żywicy poliuretanowej, cementu i kruszywa. Charakteryzuje się szczelną, gładką i odporną na zarysowania powierzchnią. Typowa grubość posadzki to 1,5 do 3 mm.	~ 1,8 kg/m <sup>2</sup> /mm grubości	142,25	szt.	KOMPLET	25 kg	Agate Grey	651962
		151,50				Beige	497087
		142,25				Dusty Grey	497088
						Pebble Grey	497080
<b>Sikafloor®-29 PurCem®</b>  <b>Poliuretanowa zaprawa o wysokiej wytrzymałości do wykonywania obróbek i detali</b>  Sikafloor®-29 PurCem® jest wieloskładnikową, hybrydową zaprawą na bazie wodorocieńczonej żywicy poliuretanowej, cementu i kruszywa. Charakteryzuje się wysoką odpornością mechaniczną i na uderzenia, dobrą odpornością chemiczną i na zużycie. Typowa grubość to 3 do 9 mm.	~ 2,0 kg/m <sup>2</sup> /mm grubości	65,34	szt.	KOMPLET	22 kg	I grupa kolorów	
		71,50				II grupa kolorów	
 <b>Sikafloor®-31 PurCem®</b>  <b>Poliuretanowa, hybrydowa powłoka doszczelniająca</b>  Sikafloor®-31 PurCem® jest wieloskładnikową, barwną, hybrydową, posadzkową powłoką doszczelniającą na bazie wodorocieńczonej żywicy poliuretanowej i cementu. Charakteryzuje się matową, szczelną powierzchnią o wysokiej odporności chemicznej.	0,1 - 0,2 kg/m <sup>2</sup> na warstwę	56,92	szt.	KOMPLET	5,1 kg	I grupa kolorów	
		63,19				II grupa kolorów	
<b>Sikafloor®-310 PurCem®</b>  <b>Poliuretanowa, hybrydowa powłoka doszczelniająca</b>  Sikafloor®-310 PurCem® jest wieloskładnikową, błyszczącą, barwną, hybrydową, posadzkową powłoką doszczelniającą na bazie wodorocieńczonej żywicy poliuretanowej i cementu. <b>Inne kolory na zapytanie.</b>	0,3 - 1,0 kg/m <sup>2</sup> (w zależności od systemu)	87,93	szt.	KOMPLET	5,8 kg	Beige	496466
						Dusty Grey	496462
						Pebble Grey	496463
						Agate Grey	653013



Powłoki żywiczne na ściany w pomieszczeniach czystych i przemysłowych

Nazwa i opis produktu	Zużycie/wymiary/ typy taśm	Cena EUR	Jednostka ceny	Opakowanie	Ilość sztuk w opakowaniu	Kolor	SGAN
 <p>Sikagard®-403 W</p> <p><b>Jednoskładnikowa powłoka na bazie wodorocieńczalnej, modyfikowanej żywicy akrylowej</b></p> <p>Sikagard®-403 W jest przeznaczona do wykonywania warstw pośrednich i nawierzchniowych. Zawiera dodatek antymikrobiologiczny. Może być stosowana na betonie, cegłach, podłożach na bazie cementu i gipsu, powierzchniach metalowych, drewnianych, płytkach i tworzywach sztucznych. Sikafloor®-403 W przeznaczony jest do stosowania przez doświadczonych wykonawców.</p>	~ 0,28 kg/m <sup>2</sup> na warstwę	194,85	szt.	HOBOK	15 l	NCS S0907-B80G	529782
		RAL 7030				515338	
		RAL 7035				497990	
		RAL 7038				529770	
		RAL 9001				513932	
		RAL 9002				514524	
		RAL 9010				508971	
		RAL 9016				521321	
		181,35				Biały	451854
 <p>Sikagard® WallCoat N</p> <p><b>Dwuskładnikowa, epoksydowa, wodorocieńczalna powłoka doszczelniająca</b></p> <p>Sikagard® WallCoat N przeznaczona jest do stosowania jako powłoka na podłoża cementowe i betonowe. Stanowi kolorowe wykończenie ścian wewnątrz pomieszczeń. Odpowiednia do stosowania w pomieszczeniach czystych, w pomieszczeniach produkcyjnych w przemyśle spożywczym, w magazynach, na parkingach, itp.</p>	~ 0,28 kg/m <sup>2</sup> na warstwę	275,20	szt.	KOMPLET	20 kg	RAL 1015	158216
		RAL 7035				152134	
		RAL 9003				155616	
		RAL 9010				152182	
		260,00					







## Materiały pomocnicze

Nazwa i opis produktu	Zużycie/wymiary/ typy taśm	Cena EUR	Jednostka ceny	Opakowanie	Ilość sztuk w opakowaniu	Kolor	SGAN
Sikafloor® Quartz sand <b>Kwarcowy wypełniacz do żywic</b>	0,1 - 0,2 mm	6,25	szt.	WOREK	25 kg	Piasek	453089
	0,4 - 0,8 mm	7,25					119935
	0,8 - 1,2 mm						136760
Sikafloor® Quartz sand <b>Kolorowy kwarcowy wypełniacz do żywic</b>	W zależności od zastosowania	Na zapytanie	szt.	WOREK	25 kg	Niebieski	421637
						Antracytowy	178465
						Grafitowy	178511
Sika® Extender T <b>Środek zagęszczający do żywic Sikafloor®</b> Materiał do stosowania teksturowanych, poziomych warstw nawierzchniowych. Jako środek wiążący do powłok pionowych.	0,5 - 4%, w zależności od zastosowania	40,40	szt.	HOBOK	1 kg	Biały	5457
Sika® Thinner C <b>Rozcieńczalnik i środek czyszczący do produktów Sikafloor®, Sikadur® i Sikagard®</b>	W zależności od zastosowania	42,42	szt.	KANISTER	3 l	Bezbarwny	499307
		96,10			10 l		499312
		186,00			25 l		180984
Sikafloor® Color Chips <b>Mieszanki barwionych płatków dekoracyjnych</b> Dostępne różne wersje kolorystyczne.	0,2 kg/m <sup>2</sup>	123,25	szt.	BOX	5 kg	Pure White	56655
		98,60			4 x 1 kg	Signal Blue	153515
		123,25			5 kg	Signal Black	56640

# INDUSTRY KLEJE PRZEMYSŁOWE

FASADY

OKIENNICTWO

URZĄDZENIA PRZEMYSŁOWE

POJAZDY UŻYTKOWE

MOTORYZACYJNY RYNEK WTÓRNY



Materiały oferowane przez dział Industry znajdują zastosowanie w produkcji samochodów osobowych, autobusów, pojazdów szynowych i specjalnych (klejenie konstrukcyjne, bezpodkładowe wklejanie szyb, systemy akustyczne, systemy wzmacniające), naprawach powypadkowych (wymiana szyb, naprawa karoserii), odnawialnych źródłach energii (słonecznej i wiatrowej), systemach elewacyjnych (szklenie konstrukcyjne), uszczelnianiu szyb zespolonych, produkcji okien, drzwi, sprzętu AGD oraz w produkcji jednostek pływających.



ENERGIE ODNAWIALNE

The image shows a row of white wind turbines on a grassy field, with a modern city skyline in the background under a clear sky.

WENTYLACJA I KLIMATYZACJA

The image shows a modern building with a large, curved, glass facade, situated near a body of water with a walkway and trees in the foreground.

LAMINACJA PRZEMYSŁOWA

The image shows a large industrial building with a curved, glass facade, situated near a body of water with a walkway and trees in the foreground.

PRZEMYSŁ MORSKI

The image shows a large white yacht on a body of water, with a city skyline in the background.

## Motoryzacyjny rynek wtórny

Nazwa i opis produktu	Cena EUR	Jednostka ceny	Opakowanie	Ilość sztuk w opakowaniu	Kolor	SGAN
<b>Sikaflex® SOLO</b> <b>Bezpodkładowy klej do wymiany szyb samochodowych</b> Jednostkownikowy klej do wymiany szyb samochodowych w technologii P2G. Zapewnia 3-godzinny Minimalny Czas Odjazdu (MDAT), jest bezzapachowy, stabilny i łatwy do aplikacji ręcznym wyciskaczem, nie wymaga dodatkowego przygotowania powierzchni z wyjątkiem umycia szyby preparatem typu Sika® Cleaner G+P.				20 x 600 ml		
				12 x 300 ml	Czarny	
				12 x 400 ml		
<b>SikaTack® DRIVE (60min)</b> <b>Klej do wymiany szyb samochodowych, champion aplikacji</b> Jednostkownikowy klej poliuretanowy o doskonałych właściwościach aplikacyjnych do wymiany szyb samochodowych. Zapewnia 60-minutowy Minimalny Czas Odjazdu (MDAT). Testowany zgodnie z FMVSS 212 z 95-percyntylowym manekinem.	12,23			20 x 600 ml		537178
	8,06	szt.	BOX	12 x 300 ml	Czarny	537166
	9,46			12 x 400 ml		537174
<b>SikaTack® MOVE Transportation</b> <b>Klej do wymiany szyb w autobusach, autokarach i ciężarówkach</b> Kompleksowe rozwiązanie do wymiany szyb przednich pojazdów użytkowych, takich jak autobusy i ciężarówki. Dzięki odporności pogodowej może być stosowany zarówno do klejenia, jak i wypełniania szczelin. Jest idealny do aplikacji serwisowych i warsztatowych.	15,13	szt.	BOX	20 x 600 ml	Czarny	89696
<b>Sikaflex® Fix</b> <b>Uniwersalny, poliuretanowy uszczelniacz do spoin</b> Uniwersalny, jednostkownikowy uszczelniacz spoin do wielu zastosowań w pojazdach. Ma dobrą przyczepność do szerokiej gamy podłoży, takich jak: szkło, metal, powłoki malarskie, materiały ceramiczne i tworzywa sztuczne.	7,35	szt.	BOX	20 x 600 ml	Czarny	415426
<b>Sikaflex®-527 AT</b> <b>Uszczelniacz wolny od izocyjanianów o zmniejszonych wymaganiach przygotowania podłoża</b> Jednostkownikowy uszczelniacz wyprodukowany w technologii polimeru zakończonego silanem (Silane Terminated Polymer - STP), utwardzającym się pod wpływem wilgoci atmosferycznej. Jest przeznaczony do wykonywania różnych spoin uszczelniających wewnętrznych i zewnętrznych w nadwoziach samochodowych. Ma dobrą przyczepność do większości materiałów używanych powszechnie w warsztatach samochodowych.					Czarny	170783
	9,60	szt.	BOX	12 x 300 ml	Jasnoszary	170782
						Biały
 <b>Sikaflex®-529 AT</b> <b>Natryskowy uszczelniacz do nadwozi pojazdów</b> Jednostkownikowy uszczelniacz wyprodukowany w technologii STP (polimer zakończony silanem), który utwardza się pod wpływem wilgoci atmosferycznej. Służy do uszczelniania szwów karoserii wg. fabrycznych, oryginalnych struktur (nakładanych powierzchniowo i w formie ścieżek). Ma dobrą przyczepność do wszystkich materiałów powszechnie stosowanych w warsztatach blacharskich. Nie zawiera izocyjanianu.	11,18				Czarny	408986
	10,67	szt.	BOX	12 x 290 ml	Ochra	409007
<b>Sikaflex®-529 Evolution</b> <b>Wolny od izocyjanianu, natryskowy uszczelniacz do nadwozi pojazdów</b> Jednostkownikowy uszczelniacz wyprodukowany w technologii STP (polimer zakończony silanem), przeznaczony do stosowania jako natryskowy elastyczny uszczelniacz do uszczelniania szwów i połączeń zakładkowych oraz w celu ochrony przed odłamkami kamieni w naprawach powypadkowych i przy budowie nadwozi samochodowych.	11,78	szt.	BOX	12 x 290 ml	Ochra	626180

## Motoryzacyjny rynek wtórny

Nazwa i opis produktu	Cena EUR	Jednostka ceny	Opakowanie	Ilość sztuk w opakowaniu	Kolor	SGAN
 <p><b>Sikagard®-6060</b> <b>Natryskowa powłoka ochronna do podwozi, na bazie bitumu</b></p> <p>Trwała, tiksotropowa powłoka ochronna na bazie bitumu o bardzo dobrych właściwościach antykorozyjnych i wygłuszających. Tworzy skuteczną ochronę podwozia pojazdu. Produkt można rozpylać bez zamglenia, nie tworzy zacieków i nie kapie. Wykazuje dobrą przyczepność do różnych farb, podkładów na metalach, metali i PVC bez konieczności wstępnego przygotowania podłoża. Po wyschnięciu tworzy trwałą warstwę chroniącą metal przed korozją. Sikagard®-6060 S - opakowanie 500 ml to puszką z aerozolem.</p>	8,05	szt.	BOX	12 x 1 l	Czarny	440119
	7,84			12 x 500 ml spray		440218
 <p><b>Sikagard®-6220</b> <b>Natryskowy, wysokopenetrujący wosk do profili zamkniętych</b></p> <p>Powłoka antykorozyjna do napraw i ochrony zamkniętych i trudnodostępnych stref pojazdów, takich jak: wnęki, poszycia drzwi, panele boczne, maska silnika, bagażnik, tylne skrzydło, progi, kolumny i słupki. Produkt rozpyla się bez zamglenia, jest zdolny do penetracji nawet najmniejszych pęknięć włosowych, jednocześnie nie wycieka przez otwory drenażowe. Wykazuje bardzo dobrą przyczepność do różnych farb, podkładów na metale, metali i PVC, bez konieczności wstępnego przygotowania podłoża. Sikagard®-6220 S - opakowanie 500 ml to puszką z aerozolem.</p>	9,86	szt.	BOX	12 x 1 l	Bursztynowy	440138
	6,77			12 x 500 ml spray		440222
 <p><b>Sikagard®-6250</b> <b>Natryskowy, tiksotropowy wosk do profili zamkniętych</b></p> <p>Powłoka antykorozyjna do napraw i ochrony zamkniętych przestrzeni w elementach pojazdu, jak np.: wewnętrznych poszyci drzwi, nadkoli, błotników, słupków, klap, masek, progów i innych elementów nadwozia. Dzięki doskonałej odporności na wysokie temperatury (do 180°C), może być stosowany także do konserwacji komory silnika. Sikagard®-6250 S - opakowanie 500 ml to puszką z aerozolem.</p>	14,12	szt.	BOX	12 x 1 l	Biały	440221
	7,59			12 x 500 ml spray		440219
 <p><b>Sikagard®-6440</b> <b>Natryskowa powłoka do podwozi chroniąca przed żwirem i kamieniami</b></p> <p>Powłoka antykorozyjna do naprawy i ochrony wrażliwych, lakierowanych części pojazdów, takich jak: progi, drzwi, nadkola, fartuchy przednie i tylne oraz elementy podwozia pojazdu. Ma dobrą przyczepność do różnych farb, podkładów na metale, metali i PVC. Sikagard®-6440 S - opakowanie 500 ml to puszką z aerozolem.</p>	9,04	szt.	BOX	12 x 1 l	Czarny	440206
	6,77			12 x 500 ml spray	Szary	440207
 <p><b>Sikagard®-6470</b> <b>Natryskowa, szybkooschnąca powłoka chroniąca przed odłamkami kamieni</b></p> <p>Powłoka antykorozyjna do naprawy i ochrony wrażliwych, lakierowanych części pojazdów, takich jak: progi, drzwi, nadkola, fartuchy przednie i tylne. Może być również stosowana jako materiał tłumiący dźwięk, na przykład na nadkolach, itp. Ma dobrą przyczepność do różnych farb, podkładów na metale, metali i PVC, bez dodatkowego przygotowania powierzchni. Sikagard®-6470 S - opakowanie 500 ml to puszką z aerozolem.</p>		9,86	szt.		BOX	12 x 1 l
	8,48	12 x 500 ml spray		Szary		440135
 <p><b>SikaPower®-2950</b> <b>Szybki klej do tworzyw sztucznych</b></p> <p>Dwuskładnikowy klej poliuretanowy o doskonałych właściwościach adhezyjnych. Jest przeznaczony do łączenia tworzyw sztucznych, szczególnie do zderzaków samochodowych i innych elementów z tworzyw. Umożliwia łatanie, doklejanie i uzupełnianie ubytków. Czas otwarty: 3,5 minuty.</p>	17,64	szt.	BOX	6 x 50 ml	Czarny	527559

## Motoryzacyjny rynek wtórny

Nazwa i opis produktu	Cena EUR	Jednostka ceny	Opakowanie	Ilość sztuk w opakowaniu	Kolor	SGAN
<p>SikaPower®-2955</p> <p><b>Superszybki klej do tworzyw sztucznych</b></p> <p>Dwuskładnikowy klej poliuretanowy o doskonałych właściwościach adhezyjnych. Został specjalnie zaprojektowany do napraw plastikowych zderzaków i innych części z tworzyw sztucznych. Umożliwia łatanie, klejenie zaczepów i formowanie kształtu. Czas otwarty: 1,5 minuty.</p>	17,64	szt.	BOX	6 x 50 ml	Czarny	527558
<p>SikaPower®-4720</p> <p><b>Wysokowytrzymały, dwukomponentowy klej do paneli</b></p> <p>Dwuskładnikowy klej epoksydowy o wysokiej wytrzymałości, o doskonałych właściwościach adhezyjnych na wielu różnych podłożach. Jest specjalnie zaprojektowany do łączenia paneli metalowych i kompozytowych. Szklane perełki gwarantują równomierną i optymalną grubość warstwy kleju 0,25 mm. Klej utwardza się w temperaturze pokojowej, tworząc sztywne połączenie. Może być używany do łączenia elementów narażonych na wysokie obciążenia dynamiczne, takie jak: poszycie drzwi, tylne panele nadwozia, poszycie dachu lub ćwiartki. W przypadku elementów stanowiących konstrukcję nadwozia może być używany tylko w połączeniu ze zgrzeinami punktowymi lub nitami, zgodnie z zaleceniami producenta pojazdu. Najczęściej klejonymi podłożami są metale, w szczególności aluminium (w tym anodowane i walcowane), stal walcowana na zimno i podłoża GRP. Blachy montowane przy użyciu SikaPower®-4720 mogą być dodatkowo zgrzewane punktowo (o ile klej nie jest jeszcze utwardzony).</p>	42,45	szt.	BOX	12 x 195 ml	Czarny	458296
<p>Sika® Handclean</p> <p><b>Ręczniki czyszczące do rąk</b></p> <p>Unikalny system bezwodnego oczyszczania, łączący wysokiej jakości płynną formułę do czyszczenia rąk z wytrzymałym, ścierającym ręcznikiem. Oprócz zwykłego brudu i plam, Sika® Handclean usuwa świeży, nieutwardzony poliuretan, ciężkie smary, oleje, kleje, tłuszcze, smołę, wosk i wiele innych, trudno usuwalnych zabrudzeń. Ręczniki pakowane są po 72 sztuki w wiaderku z dyspozytorem w pokrywie.</p>	34,60	szt.	BOX	6 x 72 ręczniki	Białopomarańczowy	42575
 <p>Sika® CW Gun</p> <p><b>Pistolet ciśnieniowy do wosków Sikagard®</b></p> <p>Wysokiej klasy aplikator pneumatyczny do natryskiwania wosków wypełniających Sikagard®-6220 i Sikagard®-6250.</p>	220,50	szt.	SZTUKA	1	Czarny	446095
 <p>Sika® SCP Gun</p> <p><b>Pistolet ciśnieniowy do powłok ochronnych Sikagard®</b></p> <p>Profesjonalny pistolet ciśnieniowy do natrysku powłok ochronnych Sikagard®-6060, Sikagard®-6440 i Sikagard®-6470.</p>	215,25	szt.	SZTUKA	1	Czarny	446096
 <p>Sika® Spray Gun</p> <p><b>Pistolet do nakładania Sikaflex®-529 AT</b></p> <p>Pneumatyczny pistolet do aplikacji Sikaflex®-529 AT. Regulacja pistoletu umożliwia uzyskanie efektu OEM: od wąskiego paska przez szersze natryski po tzw. „baranek”.</p>	209,48	szt.	SZTUKA	1	Czarny	180319



# POWERCURE

NAJWIĘKSZA PRECYZJA W TWOICH RĘKACH

- Prosty jak jednostłownikowy
- Minimalizacja odpadów, maksymalizacja wydajności kleju
- Ergonomiczna konstrukcja





Nazwa i opis produktu	Cena EUR	Jednostka ceny	Opakowanie	Ilość sztuk w opakowaniu	Kolor	SGAN
 <p><b>Sikaflex®-268 PowerCure</b> <b>Przyspieszany klej i uszczelniacz do wklejania szyb i prac montażowych w przemyśle kolejowym</b></p> <p>Zaprojektowany specjalnie dla przemysłu kolejowego. Utwardzanie jest przyspieszane technologią Sika PowerCure, dzięki czemu proces jest w dużej mierze niezależny od warunków atmosferycznych. Nadaje się do prac montażowych i wklejania szyb. Jego wyjątkowa odporność na warunki pogodowe i wyjątkowa odporność na szeroką gamę środków czyszczących sprawiają, że jest to idealne rozwiązanie do fugowania spoin zewnętrznych w przemyśle kolejowym. Jest kompatybilny z naszym procesem "black-primerless".</p>	33,09	szt.	BOX	14 x 600 ml	Czarny	493839
 <p><b>Sikaflex®-271 PowerCure</b> <b>Klej do szyb o przyspieszonym utwardzaniu</b></p> <p>Elastyczny klej poliuretanowy do wklejania oraz wymiany szyb w przemyśle transportowym. Utwardzanie jest przyspieszone dzięki technologii Sika PowerCure, która jednocześnie powoduje znaczne uniezależnienie procesu utwardzania od warunków atmosferycznych. Jest odpowiedni do podłoży stosowanych przy montażu lub wymianie szyb w przemyśle transportowym, jak: powłoki lakiernicze, szkło, nadruk ceramiczny oraz powłoki e-coat.</p>	36,51	szt.	BOX	14 x 600 ml	Czarny	494373
 <p><b>Sikasil® WT-66 PowerCure</b> <b>Klej z przyspieszonym utwardzaniem, do wklejania szyb w oknach</b></p> <p>Jednoskładnikowy klej silikonowy o przyspieszonym utwardzaniu, do wklejania szyb zespolonych lub pojedynczych w ramy okienne oraz do osadzania szyb. Jego właściwości strukturalne umożliwiają usztywnienie skrzydła okiennego. Nadaje się również do innych zastosowań przemysłowych w zakresie klejenia i uszczelniania.</p>	45,32	szt.	BOX	14 x 600 ml	Szary	557879
 <p><b>Sikaflex®-554 PowerCure</b> <b>Klej montażowy STP z przyspieszonym utwardzaniem</b></p> <p>System klejowy o przyspieszonym utwardzaniu, wykonany w technologii polimeru zakończonym silanem (STP), przeznaczony do klejenia dużych elementów w montażu przemysłowym. Nadaje się do połączeń, które będą poddawane naprężeniom dynamicznym. Ma dobrą przyczepność do szerokiego zakresu podłoży przy minimalnym przygotowaniu powierzchni.</p>	31,51	szt.	BOX	14 x 600 ml	Czarny	663818
					Biały	632128
 <p><b>SikaTack® ELITE</b> <b>Klej do szyb z 30 min. MDAT</b></p> <p>Klej poliuretanowy, zapewnia 30 minutowy czas odjazdu (Minimum Drive Away Time) i utwardza się do poziomu OEM w ciągu 60 minut. Może być używany przez cały rok zarówno w warsztacie jak i w warunkach polowych. Został przetestowany zgodnie z FMVSS 212 z użyciem 95 procentyowych manekinów.</p>	Dostępny wkrótce			14 x 400 ml	Czarny	
14 x 600 ml						
 <p><b>PowerCure 600 Dispenser 220V 3Ah EU CAR</b> <b>Pistolet do systemu PowerCure</b></p> <p>Ergonomiczny i precyzyjny pistolet akumulatorowy umożliwiający najwyższą precyzję aplikacji. Specjalnie opracowany do klejów systemu PowerCure.</p> <p>Wyjątkowy design urządzenia to połączenie wysokiej efektywności, ergonomii i komfortu użytkownika. Bezszcotkowy silnik elektryczny, dzięki zastosowaniu mechanicznego sprzęgła, łączy w sobie zdolność wyciskania, dozowania i dynamicznego mieszania kleju. Akumulator litowo-jonowy 18 V zapewnia 8 godzin pracy bez ładowania.</p>	1929,38	szt.	SZTUKA	1	Czarny	671579
 <p><b>PowerCure Mixer Adap.HV round nozzle</b> <b>Mikser dynamiczny do systemu PowerCure</b></p> <p>Mieszadło PowerCure z dyszami okrągłymi, karton z 40 elementami.</p>	3,64	szt.	SZTUKA	1	Biały	496783
 <p><b>PowerCure Mixer V-Cut</b> <b>Mikser dynamiczny do systemu PowerCure, kształt V</b></p> <p>Mieszadło PowerCure z dyszami V, karton z 50 elementami.</p>	3,64	szt.	SZTUKA	1	Biały	483560

## Pojazdy użytkowe

Nazwa i opis produktu	Cena EUR	Jednostka ceny	Opakowanie	Ilość sztuk w opakowaniu	Kolor	SGAN
<b>SikaLastomer®-710</b>  <b>Uszczelniając butylowy</b>  Stabilny, butylowy uszczelniając o konsystencji pasty. Przeznaczony do tworzenia trwale plastycznych uszczelnień, które projektowane są jako rozłączalne w przyszłości. Może być stosowany przy produkcji samochodów, autobusów, ciężarówek czy wszelkiego rodzaju zabudów.	5,45	szt.	BOX	12 x 310 ml	Czarny	1347
					Szary	22355
<b>Sikaflex®-216</b>  <b>Uszczelniając o niskiej lepkości, do rozprowadzania pędzlem</b>  Uniwersalny, jednoskładnikowy uszczelniając poliuretanowy o niskiej lepkości i dobrej przyczepności do szerokiej gamy podłoży. Służy do wykonywania trwale elastycznych uszczelnień podwozi i nadwozi (przed lakiernią) w branży transportowej. Nakłada się go w formie ścieżki, a dzięki niskiej lepkości można go łatwo rozprowadzać pędzlem i wygładzać, aby uzyskać pożądane wykończenie.	9,39	szt.	BOX	20 x 600 ml	Stalowo-szary	163392
 <b>Sikaflex®-221</b>  <b>Jednoskładnikowa masa klejąco-uszczelniająca</b>  Uniwersalny, stabilny, jednoskładnikowy klej poliuretanowy o wysokiej jakości, który utwardza się pod wpływem wilgoci w otoczeniu, tworząc trwały elastomer. Ma dobrą przyczepność do szerokiej gamy materiałów i jest odpowiedni do tworzenia trwałych, elastycznych uszczelnień i połączeń. Nadaje się do: metali, metali pokrytych podkładami i lakierami (systemy dwuskładnikowe), materiałów ceramicznych.	6,61	szt.	BOX	12 x 300 ml	Czarny	54662
					Stalowo-szary	627740
					Biały	627639
	9,58	20 x 600 ml	Czarny	629105		
			Szary RAL 7012	37713		
			Stalowo-szary	15776		
Biały	15779					
 <b>Sikaflex®-223</b>  <b>Oporny na warunki atmosferyczne, niskomodulowy klej uszczelniający</b>  Uniwersalny jednoskładnikowy klej poliuretanowy i uszczelniając. Ma dobrą przyczepność do większości stosowanych materiałów, takich jak: metale, GRP, dwuskładnikowe powłoki i systemy lakiernicze, tworzywa sztuczne. Dzięki doskonałej odporności na warunki atmosferyczne nadaje się do uszczelnień zewnętrznych. Niski moduł pozwala na klejenie i uszczelnianie szkła organicznego (PC, PMMA).	12,23	szt.	BOX	20 x 600 ml	Czarny	628228
	12,47				Biały	514644
 <b>Sikaflex®-252</b>  <b>Klej montażowy</b>  Uniwersalny, stabilny, jednoskładnikowy klej poliuretanowy, który utwardza się pod wpływem wilgoci w otoczeniu, tworząc trwały elastomer. Jest przeznaczony do połączeń konstrukcyjnych narażonych na napęcia dynamiczne. Nadaje się do łączenia drewna, metali, w szczególności aluminium (w tym elementy anodowane), arkuszy stali (w tym fosforanowane, chromowane i cynkowane), gruntowane i lakierowane (systemami dwuskładnikowymi), materiałów ceramicznych i tworzyw sztucznych.	12,04	szt.	BOX	12 x 300 ml	Czarny	54669
	15,76				Szary RAL 3000	1376
	12,04				Biały	1375
	15,49			20 x 600 ml	Czarny	7194
					Biały	1372
 <b>Sikaflex®-263</b>  <b>Klej do wklejania szyb, o dobrej odporności na starzenie i warunki atmosferyczne</b>  Jednoskładnikowy elastyczny klej do klejenia i uszczelniania szyb w produkcji pojazdów użytkowych oraz do ogólnego klejenia i uszczelniania w branży transportowej. Jego doskonała odporność na warunki atmosferyczne sprawia, że doskonale nadaje się do stosowania w spoinach zewnętrznych.	14,83	szt.	BOX	20 x 600 ml	Czarny	448198
 <b>Sikaflex®-265</b>  <b>Klej do szyb samochodowych</b>  Przeznaczony do szklenia, ogólnego klejenia oraz uszczelniania w produkcji pojazdów. W aplikacjach wymagających szybkiego utwardzania może być stosowany wraz z pastą Sika® Booster Paste.	15,88	szt.	BOX	20 x 600 ml	Czarny	8171

## Pojazdy użytkowe

Nazwa i opis produktu	Cena EUR	Jednostka ceny	Opakowanie	Ilość sztuk w opakowaniu	Kolor	SGAN
 <p>Sikaflex®-268</p> <p><b>Klej i uszczelniając do wklejania szyb i prac montażowych w przemyśle kolejowym, z możliwością przyspieszenia</b></p> <p>Przeznaczony do prac montażowych i wklejania szyb w przemyśle kolejowym, przemyśle pojazdów użytkowych i na rynku napraw. Jego właściwości pozwalają na łatwe nakładanie i wygładzanie. Dzięki wyjątkowej odporności na szeroką gamę środków czyszczących w połączeniu z doskonałą odpornością na warunki atmosferyczne, może być stosowany do fug zewnętrznych. Sikaflex®-268 jest kompatybilny z naszym procesem "black-primerless". Może być przyspieszany przez użycie pasty Booster lub systemu PowerCure.</p>	17,54	szt.	BOX	20 x 600 ml	Czarny	454860
<p>Sika®Booster P-50</p> <p><b>Akcelerator utwardzania jednoskładnikowych klejów poliuretanowych</b></p> <p>Pasta przyspieszająca utwardzanie jednoskładnikowych klejów poliuretanowych Sikaflex®-265, Sikaflex®-268, Sikaflex®-271, Sikaflex®-254. Dodawana w ilości 2%. Wymaga stosowania odpowiednich urządzeń aplikacyjnych.</p>	58,88	szt.	BOX	12 x 500 ml	Biały	625915
<p>Sikaflex®-515</p> <p><b>Uniwersalny uszczelniając STP</b></p> <p>Uniwersalny uszczelniając do większości zastosowań przemysłowych. Posiada doskonałe właściwości uszczelniające do zastosowań wewnętrznych i zewnętrznych. Ma dobrą przyczepność do materiałów takich jak: metale, ABS, PC, GRP i drewno.</p>	12,13	szt.	BOX	20 x 600 ml	Czarny	177570
	12,37				Biały	169053
<p>Sikaflex®-521 UV</p> <p><b>Odporny na warunki pogodowe klej i uszczelniając w technologii STP, o szerokim zakresie przyczepności</b></p> <p>Odporny na warunki pogodowe, jednoskładnikowy klej/uszczelniając wyprodukowany w technologii polimeru zakończonego silanem (STP), o dobrej przyczepności, do szerokiego zakresu materiałów, takich jak: metale, ABS, PC, GRP i drewno, zwykle nie wymagając specjalnego sposobu przygotowania powierzchni. Do zastosowań wewnętrznych i zewnętrznych.</p>	9,60	szt.	BOX	12 x 300 ml	Jasnoszary	588579
	12,83				Biały	54864
					20 x 600 ml	Szary
<p>SikaForce®-7780 L12</p> <p><b>Elastyczna masa wypełniająca i wyrównująca</b></p> <p>Dwuskładnikowy poliuretan służący jako wypełniacz szczelin oraz środek poziomujący do wypełniania ubytków, wyrównywania i poziomowania elementów podłogowych w samochodach ciężarowych.</p>	315,32	szt.	HOBOK (A)	25 kg	Biały	69278
	109,74		PUSZKA (B)	6 kg	Czarny	69277
	14,84		KOMPLET (AB)	0,4 kg	Szary	69290



## Pojazdy użytkowe

Nazwa i opis produktu	Cena EUR	Jednostka ceny	Opakowanie	Ilość sztuk w opakowaniu	Kolor	SGAN
<b>Sikaflex®-271</b>  <b>Klej do szyb przyspieszany boosterem</b>  Sikaflex®-271 + SikaBooster® P-50 jest przyspieszonym, elastycznym, poliuretanowym systemem klejowym do wklejania szyb. Jest odpowiedni do klejenia typowych materiałów spotykanych przy wklejaniu szyb, takich jak: powłoki lakiernicze, szkło, nadruk ceramiczny i powłoki e-coat w przemyśle produkcji pojazdów. System jest kompatybilny z naszym procesem "black-primerless". Został zaprojektowany specjalnie do ręcznego i automatycznego nakładania bezpośrednio z dużych opakowań, w aplikacjach wymagających szybkiego budowania się adhezji i wytrzymałości.	4995,56	szt.	BECZKA	195 l	Czarny	149523
	716,11		HOBOK	23 l		528068
<b>Sikaflex®-821 FR</b>  <b>Ognioodporny uszczelniacz do zastosowań wewnętrznych w przemyśle kolejowym</b>  Elastyczny, jednoskładnikowy uszczelniacz poliuretanowy przeznaczony do uszczelniania spoin wewnętrznych w przemyśle kolejowym, gdzie obowiązują specjalne wymagania w zakresie ochrony przeciwpożarowej wg. europejskiej kolejowej normy ogniowej EN 45545-2.	24,35	szt.	BOX	20 x 600 ml	Szary	625895
<b>Sikagard® -6682</b>  <b>Wygłuszająca, chroniąca podwozie przed uszkodzeniami mechanicznymi powłoka na bazie wody, o doskonałej przyczepności do powłok katalforetycznych i lakierniczych</b>  Wodny roztwór akrylu w formie natryskowej, do wygłuszania i ochrony podwozi. Stosuje się go do wygłuszania dźwięków wytwarzanych przez konstrukcyjne elementy metalowe lub z twardego plastiku, oraz do ochrony fragmentów podwozia narażonych na uszkodzenia przez żwir i kamienie, a także do wzmocnienia właściwości antykorozyjnych wcześniej naniesionych powłok. Przeznaczony głównie do aplikacji związanych z: tramwajami, autobusami, pojazdami turystycznymi, podporami silników, elementami pojazdów (drzwi, pokrywy silnika, itd.), elementami klimatyzacji, schowków, itp.	1665,51	szt.	BECZKA	250 kg	Ciemnoszary	568397

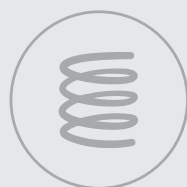



## TECHNOLOGIA POWERFLEX

### Elastyczne kleje strukturalne

- Połączenie siły i elastyczności
- Elastyczność nawet w niskich temperaturach
- Stabilność właściwości mechanicznych w różnych warunkach
- Wysoka zdolność pochłaniania energii

**NOWOŚĆ**

### Powerflex

Nazwa i opis produktu	Cena EUR	Jednostka ceny	Opakowanie	Ilość sztuk w opakowaniu	Kolor	SGAN
 <b>SikaForce®-803 L45</b>  <b>Strukturalny, elastyczny, dwuskładnikowy klej poliuretanowy</b>  Elastyczny, strukturalny klej do dużych elementów kompozytowych (np. CFRP, GFRP) lub powlekanych elementów metalowych w przemyśle transportowym i innych dziedzinach przemysłu. Utrzymuje stabilne właściwości przy dużej rozpiętości temperatur. Klej łączy długi czas otwarty z szybkim utwardzaniem i zwiększaniem wytrzymałości. W stanie nieutwardzonym ma bardzo dobrą stabilność i pozwala na łatwą kompresję. Czas otwarty: 45 minut	35,28	szt.	BOX	12 x 400 ml	Czarny	564814
 <b>SikaForce®-840 L07</b>  <b>Strukturalny, elastyczny, dwuskładnikowy klej poliuretanowy</b>  Elastyczny, strukturalny klej do dużych elementów kompozytowych (np. CFRP, GFRP) lub powlekanych elementów metalowych w przemyśle transportowym i innych dziedzinach przemysłu. Utrzymuje stabilne właściwości przy dużej rozpiętości temperatur. Klej łączy długi czas otwarty z szybkim utwardzaniem i zwiększaniem wytrzymałości. W stanie nieutwardzonym ma bardzo dobrą stabilność i pozwala na łatwą kompresję. Czas otwarty: 7 minut	35,28	szt.	BOX	12 x 400 ml	Czarny	564817



## TECHNOLOGIA **SMARTCORE**

### Siła SikaPower wzmocniona SmartCore



- Niezrównana odporność na uderzenia
- Wyjątkowa zdolność pochłaniania energii
- Doskonała odporność na pękanie
- Wyjątkowa odporność na zmęczenie

**NOWOŚĆ**



#### SmartCore

Nazwa i opis produktu	Cena EUR	Jednostka ceny	Opakowanie	Ilość sztuk w opakowaniu	Kolor	SCAN
<p>SikaPower®-1200</p> <p><b>Szybkowiązący, mocny i wytrzymały klej montażowy</b></p> <p>Mocny, tiksotropowy, szybko utwardzający się klej epoksydowy o dużej wytrzymałości, bez rozpuszczalników. Przeznaczony do szybkiego montażowego klejenia konstrukcyjnych podłoży kompozytowych, takich jak laminaty GFRP i CFRP, oraz metali. Nadaje się do szybkiego klejenia elementów poddanych dużym naprężeniom, zwłaszcza gdy wymagana jest wysoka wytrzymałość i wysokie właściwości zmęczeniowe.</p>	61,65	szt.	BOX	6 x 450 ml	Zielony	527556
<p>SikaPower®-1277</p> <p><b>Uelastyczniony, dwuskładnikowy klej strukturalny o wysokiej odporności udarowej</b></p> <p>Strukturalny, dwuskładnikowy klej epoksydowy, zaprojektowany z myślą o wysokowytrzymałościowym i odpornym na uderzenia klejeniu podłoży metalicznych (stal i aluminium), a także podłoży kompozytowych (GFRP i CFRP). Klej ma dobre właściwości aplikacyjne – nie ścieka, zawiera kulki szklane o grubości 0,3 mm, aby zapewnić optymalną grubość spoiny. Przeznaczony do zastosowań w klejeniu strukturalnym w transporcie i przemyśle ogólnym. Może być również stosowany do napraw w połączeniu ze spawaniem punktowym, nitowaniem lub klinczowaniem. Produkt nakłada się jako klej kontaktowy (aplikacja dwustronna).</p>	59,48	szt.	BOX	12 x 195 ml	Jasnoczerwony	535998



## Przemysł morski

Nazwa i opis produktu	Cena EUR	Jednostka ceny	Opakowanie	Ilość sztuk w opakowaniu	Kolor	SGAN
 <b>Sikaflex®-290 DC PRO</b> <b>Profesjonalny uszczelniacz do pokładów</b> Jednoskładnikowa, poliuretanowa masa uszczelniająca, opracowana specjalnie do spoin uszczelniających w tradycyjnych drewnianych pokładach jednostek pływających. Wykazuje doskonałą odporność na warunki pogodowe i dlatego dobrze nadaje się do ekspozowanych uszczelnień w środowisku morskim.	11,01	szt.	BOX	12 x 300 ml	Czarny	509181
	17,72			20 x 600 ml		784
 <b>Sikaflex®-291i</b> <b>Wielofunkcyjny klej i uszczelniacz stosowany w przemyśle stoczniowym</b> Jednoskładnikowy, poliuretanowy uszczelniacz opracowany dla przemysłu stoczniowego. Tworzy elastyczne, odporne na wibracje spoiny uszczelniające i może być stosowany zarówno do uszczelnień wewnętrznych jak i zewnętrznych. Wykazuje bardzo dobrą przyczepność do materiałów stosowanych powszechnie w przemyśle stoczniowym, jak: drewno, metale surowe, metale gruntowane i malowane (systemy 2-c), ceramika oraz tworzywa sztuczne (GRP, itp.).	8,50	szt.	BOX	12 x 300 ml	Biały	408836
	8,34				Czarny	408852
	8,79				Brązowy	409648
	10,23			Biały	12 x 400 ml	408837
	20 x 600 ml	408838				
 <b>Sikaflex®-292i</b> <b>Uniwersalny klej do zastosowań morskich</b> Jednoskładnikowy klej poliuretanowy o konsystencji tiksotropowej pasty, przeznaczony do połączeń konstrukcyjnych w konstrukcjach morskich, które będą poddawane wysokim naprężeniom dynamicznym. Nadaje się do łączenia metali, w szczególności aluminium (w tym anodowanego), podkładów na metale i powłok malarskich (systemy dwuskładnikowe) lub materiałów ceramicznych, tworzyw sztucznych, takich jak GRP (nienasycona żywica poliestrowa), ABS, itp.	14,43	szt.	BOX	20 x 300 ml	Biały	409808
	19,98			12 x 600 ml		628068





 <b>Sikaflex®-295 UV</b> <b>Klej do szyb z tworzyw sztucznych dla przemysłu morskiego</b> Opracowany specjalnie dla aplikacji w przemyśle morskim jako klej i uszczelniacz do szkła organicznego stosowanego na łodziach i statkach. Nadaje się także do klejenia aluminium, GRP (żywica poliestrowych), stali nierdzewnej, powłok dwuskładnikowych i szkła organicznego (PC, PMMA).	9,82	szt.	BOX	12 x 400 ml	Czarny	779
					Biały	770
	9,26			12 x 300 ml	Czarny	776
					Biały	767
 <b>Sikaflex®-296</b> <b>Klej do wklejania szyb w przemyśle stoczniowym</b> Wysokojakościowy, elastyczny, dobrze wypełniający szczeliny, jednoskładnikowy poliuretanowy klej do wklejania szyb, który utwardza się pod wpływem wilgoci atmosferycznej. Nadaje się do prawie wszystkich rodzajów szyb mineralnych stosowanych w przemyśle stoczniowym. Spełnia wymagania określone przez Międzynarodową Organizację Morską (IMO).	20,97	szt.	BOX	20 x 600 ml	Czarny	628230
 <b>Sikaflex®-298</b> <b>Niskotiksotropowy materiał klejący do zastosowań morskich</b> Jednoskładnikowy klej poliuretanowy do klejenia materiałów pokrycia pokładu wykonanych z żywicy syntetycznych (z wyjątkiem polietylenu i polipropylenu) oraz do naklejania desek z drewna tekowego na powierzchnię pokładu. Odpowiednie podłoża to: GRP, sklejka morska, stal, aluminium uszczelnione powłoką antykorozyjną (na bazie żywicy epoksydowej lub poliuretanowo-akrylowej) i stal nierdzewna.	15,05	szt.	BOX	20 x 600 ml	Brązowy	608498

## Przemysł morski

Nazwa i opis produktu	Cena EUR	Jednostka ceny	Opakowanie	Ilość sztuk w opakowaniu	Kolor	SGAN
 <p><b>Sikaflex®-591</b> <b>Uniwersalny uszczelniacz do zastosowań morskich</b></p> <p>Uszczelniacz oparty na technologii polimeru zakończonego silanem (STP). Nadaje się do elastycznych, odpornych na wibracje uszczelnień spoin oraz do różnych innych uszczelnień wewnętrznych i zewnętrznych. Ma dobrą przyczepność do wielu podłoży powszechnie stosowanych w przemyśle morskim.</p>	9,43	szt.	BOX	12 x 300 ml	Czarny	546456
					Stalowo-szary	547343
					Biały	546454
 <p><b>Sika® Firesil Marine N</b> <b>Uszczelniacz nierozprzestrzeniający ognia</b></p> <p>Uszczelniacz do zastosowań, w których wymagana jest odporność ogniowa zgodna z normą DIN 4102 B1 oraz do uszczelnień szczelin, przejść kablowych, przelotek, itp., zgodnych z wymogami IMO 653 (16). Utwardzony służy jako miękkie, elastyczne uszczelnienie, odporne na ogień nawet jeżeli znajduje się ono blisko źródła ognia.</p>	10,11	szt.	BOX	12 x 310 ml	Jasnoszary	77291
 <p><b>Sikafloor® Marine-120</b> <b>Lekka, samopoziomująca zaprawa do pokrycia podłóg wewnętrznych</b></p> <p>Jednoskładnikowa, lekka, samopoziomująca zaprawa na bazie cementu modyfikowanego polimerami. Testowana zgodnie z systemem FTP Code i zatwierdzona zgodnie z dyrektywami IMO Marine Equipment. Przeznaczona do wyrównania powierzchni pokładów wewnętrznych przed aplikacją materiałów wykończeniowych, takich jak: dywany, płytki, parkiet, guma i winyl. Nadaje się do stosowania w suchych i mokrych pomieszczeniach mieszkalnych, z wyjątkiem kuchni.</p>	43,67	szt.	WOREK	16 kg	Szary	443232



 <p><b>SikaTransfloor®-352 SL</b> <b>Masa samopoziomująca do użytku wewnętrznego i zewnętrznego</b></p> <p>Bezrozpuszczalnikowa, dwuskładnikowa masa poliuretanowa do wyrównywania powierzchni podpokładów przy budowie statków i łodzi. Niweluje nierówności powstałe po spawaniu lub połączeń GRP o grubości do 20 mm, umożliwiając położenie wykończeniowej warstwy drewna tekowego z użyciem Sikaflex®-298.</p>	321,21	szt.	HOBOK	25 kg	Jasnoszary	85662
 <p><b>SikaTeak Oil Neutral</b> <b>Olej zabezpieczający do pokładów z drewna tekowego</b></p> <p>Produkt do konserwacji pokładów wykonanych z drewna tekowego, wyprodukowany na bazie olejów roślinnych. Przywraca naturalny wygląd i służy do długotrwałej ochrony pokładów tekowych na żaglówkach i jachtach przed wodą morską, świeżą wodą, promieniowaniem UV i innymi czynnikami klimatycznymi.</p>	14,28	szt.	BOX	12 x 500 ml	Żółto-brązowy przezroczysty	497383
	83,28		PUSZKA	5 l		500265

## Urządzenia przemysłowe i HVAC

Nazwa i opis produktu	Cena EUR	Jednostka ceny	Opakowanie	Ilość sztuk w opakowaniu	Kolor	SGAN	
<p>Sikacryl®-Vent 188</p> <p><b>Materiał do uszczelnień w urządzeniach klimatyzacyjnych</b></p> <p>Roztwór akrylu, który wysycha przez odparowanie wody. Charakteryzuje się niską kurczliwością i nie pęka podczas wysychania. Jest odpowiedni do uszczelnień w rurach wentylacyjnych, szczelnych łączonych do rur spiro, w urządzeniach klimatyzacyjnych i wyciągów dymu. Ma dobrą przyczepność do płyt galwanizowanych, rur PVC, metalu, drewna, betonu i szkła. Można go również stosować na mokre i zimne arkusze metalu. Materiał można malować i wykazuje dobrą odporność na ozon i promieniowanie UV.</p>	245,07	szt.	HOBOK	20 l	Szary	104515	
<p>Seria SikaFast®-555</p> <p><b>Szybkowiązący, dwuskładnikowy klej konstrukcyjny</b></p> <p>Akrylowy, dwuskładnikowy, szybko utwardzający się, uelastyczniony system klejów strukturalnych. Ma konsystencję pasty, co pozwala na łatwą i precyzyjną aplikację zarówno na poziomych jak i pionowych powierzchniach. Nadaje się do zastąpienia mocowania mechanicznego i zapewnia bardzo dobrą przyczepność do różnych podłoży, takich jak: metale, tworzywa sztuczne, szkło i drewno.</p> 							
	<p>SikaFast®-555 L03 - czas otwarty: 3 minuty</p>						615511
	<p>SikaFast®-555 L05 - czas otwarty: 5 minut</p>	40,31	szt.	BOX	12 x 250 ml	Szary	664120
<p>SikaFast®-555 L10 - czas otwarty: 10 minut</p>	76,38			12 x 490 ml		615514 659656	
<p>Sikaflex®-508</p> <p><b>Niskoemisyjny, uniwersalny uszczelniający STP</b></p> <p>Jednoskładnikowy, bezizocyjanianowy uszczelniający o niskim module do zastosowań wewnętrznych i zewnętrznych. Dobrze przylega do szerokiej gamy podłoży i jest kompatybilny ze spienionymi piankami polistyrenowymi (XPS). Spełnia najsurowsze normy środowiskowe, BHP i ustanawia nowy punkt odniesienia w tej technologii. Utwardza się pod wpływem wilgoci atmosferycznej tworząc trwały elastomer.</p>							
<p>Sikaflex®-522</p> <p><b>Niskoemisyjny, uniwersalny uszczelniający STP, odporny na warunki pogodowe</b></p> <p>Jednoskładnikowy uszczelniający/klej o wysokiej odporności na warunki atmosferyczne i i pleśń. Spełnia najwyższe standardy EHS. Dobrze wiąże się z szeroką gamą podłoży przy minimalnym wstępnym przygotowaniu powierzchni. Nadaje się do zastosowań w systemach wentylacji powietrznej i incydentalnego kontaktu z żywnością.</p>							
<p>Sikaflex®-545</p> <p><b>Klej montażowy STP o wysokiej sile wstępnej</b></p> <p>Niskoemisyjny, jednoskładnikowy klej montażowy wyprodukowany w technologii polimeru zakończony silanem (STP). Ma unikalnie wysoką siłę wstępną o dużej obciążalności i doskonałe właściwości aplikacyjne. Dobrze wiąże się z szeroką gamą podłoży przy minimalnej obróbce wstępnej.</p>	18,10	szt.	BOX	20 x 600 ml	Biały	538814	



## Urządzenia przemysłowe i HVAC

Nazwa i opis produktu	Cena EUR	Jednostka ceny	Opakowanie	Ilość sztuk w opakowaniu	Kolor	SGAN
<p>Sikaflex®-552</p> <p><b>Klej konstrukcyjny o minimalnym przygotowaniu powierzchni</b></p> <p>Wysokiej jakości, elastyczny, jednoskładnikowy klej przeznaczony do połączeń konstrukcyjnych oraz do wypełniania szczelin. Oferuje znakomite parametry wytrzymałościowe, utwardza się pod wpływem wilgoci zawartej w powietrzu atmosferycznym do postaci trwałego elastomeru. Nadaje się do połączeń konstrukcyjnych narażonych na wysokie obciążenia dynamiczne. Materiałami, które w sposób skuteczny i trwały można łączyć są: drewno, różnego rodzaju metale, metale zagruntowane, pokryte powłokami lakierniczymi, materiały ceramiczne i tworzywa sztuczne.</p>	18,67	szt.	BOX	20 x 600 ml	Czarny	56921
<p>Sikaflex®-950</p> <p><b>Dwuskładnikowy klej i uszczelniacz w technologii STP</b></p> <p>Dwuskładnikowy uszczelniacz/klej do klejenia dużych elementów ze względu na dobrą ściśliwość i możliwość pompowania na duże odległości. Odpowiednie do klejenia podłoża to metale, w szczególności aluminium (w tym anodowane), stal (w tym fosforanowana, chromowana, ocynkowana), podkłady na metale i powłoki malarskie (systemy 2-komponentowe), XPS / EPS, materiały ceramiczne, kompozyty i tworzywa sztuczne.</p>	29,75	szt.	BOX	12 x 400 ml	Szary	550622
<p>Sikaflex®-953 L30</p> <p><b>Szybkoutwardzalny, dwuskładnikowy klej montażowy i uszczelniacz w technologii STP, o długim czasie otwarcia</b></p> <p>Dwuskładnikowy klej montażowy w technologii Silane Terminated Polymer (STP), który utwardza się w wyniku reakcji chemicznej dwóch składników. Wersja L30 przeznaczona jest do klejenia dużych elementów, w których wymagany jest dłuższy czas otwarcia. Ze względu na dobrą odporność na warunki atmosferyczne i zdolność wypełniania szczelin może być również stosowany do uszczelniania połączeń zewnętrznych.</p>	42,89	szt.	BOX	8 x 490 ml	Biały	536315
<p>SikaForce®-7888 L10</p> <p><b>Konstrukcyjny, szybkoutwardzalny klej montażowy</b></p> <p>Dwuskładnikowy konstrukcyjny klej montażowy do spoin poddanych obciążeniom dynamicznym i wszędzie tam, gdzie wymagany jest szybki wzrost wytrzymałości i szybkie utwardzanie. Składniki są aplikowane z podwójnych kartuszy za pomocą ręcznego lub pneumatycznego pistoletu poprzez mieszadło statyczne, lub poprzez odpowiednie urządzenie aplikujące.</p>	33,96	szt.	BOX	12 x 600 ml	Czarny	572959
<p>SikaMelt®-285</p> <p><b>Wysokiej jakości klej samoprzylepny typu Hot Melt</b></p> <p>Uniwersalny, samoprzylepny klej typu Hot Melt, na bazie termoplastycznego elastomeru. Wykazuje bardzo dobrą przyczepność wstępną, doskonałą wytrzymałość i odporność na nagrzewanie (wysoką temperaturę). Stosuje się do nadania właściwości samoprzylepnych spodniej warstwie folii papierowej, polimerowej i metalowej, tekstyliom, piankom i szerokiej gamie innych materiałów. Dodatkowo może być stosowany do tymczasowego mocowania lub do klejenia elementów nie narażonych na trwałe obciążenie statyczne, takich jak np.: wykładziny.</p>	46,34	szt.	KOSTKA	4 kg	Lekko miodowy	116074



## Urządzenia przemysłowe i HVAC

Nazwa i opis produktu	Cena EUR	Jednostka ceny	Opakowanie	Ilość sztuk w opakowaniu	Kolor	SGAN
<p>SikaPower®-415 P1</p> <p><b>Termoutwardzalny uszczelniacz do elementów metalowych</b></p> <p>Elastyczny, jednoskładnikowy, stabilny uszczelniacz na bazie epoksydowo-poliuretanowej, do aplikacji na zimno, utwardzający się pod wpływem wysokiej temperatury. Przeznaczony do uszczelniania spoin (np. spawy nieciągłe) i łączeń w blacharskich pracach montażowych.</p>	23,15	szt.	BOX	12 x 400 ml	Czarny	85055
<p>SikaPower®-4508</p> <p><b>Klej i uszczelniacz utwardzany na gorąco, stosowany w lakierniach</b></p> <p>Jednoskładnikowy klej i uszczelniacz utwardzany na gorąco. Wyprodukowany na bazie uelastycznionej żywicy epoksydowej. Jako uszczelniacz jest szczególnie przydatny do uszczelniania powierzchni z powłoką EC-coat przed malowaniem lub powlekaniami proszkowym.</p>	24,26	szt.	BOX	12 x 400 ml	Biały	409141



## Okiennictwo

Nazwa i opis produktu	Cena EUR	Jednostka ceny	Opakowanie	Ilość sztuk w opakowaniu	Kolor	SGAN
<p>Sikasil® WT-40 (<i>wkrótce zmiana na Sikasil® WT-65</i>)</p> <p><b>Wysokojakościowy, jednoskładnikowy klej do okien</b></p> <p>Jednoskładnikowy, neutralnie utwardzalny klej silikonowy o bardzo wysokiej wytrzymałości mechanicznej, do strukturalnego wklejania szyb zespolonych w ramy okienne oraz do osadzania szyb w profilach. Ma szeroki zakres przyczepności do wielu podłoży, takich jak: szkło, (powlekany) metal, drewno, PVC oraz inne.</p>	20,73	szt.	BOX	20 x 600 ml	Czarny	130093
<p>Sikasil® WT-480</p> <p><b>Klej o wysokim module do wklejania szyb w oknach</b></p> <p>Dwuskładnikowy, neutralnie utwardzalny silikonowy klej strukturalny o bardzo wysokim module, do strukturalnego łączenia szyb zespolonych z ramami okiennymi. Posiada szeroki zakres przyczepności do wielu podłoży, takich jak: szkło, (powlekany) metal, drewno, PVC, itd.</p>	4272,44	szt.	BECZKA	260 kg	Czarny	170387
	1163,90		HOBOK	20 kg		170388
	50,29		BOX	8 x 490 ml		183440
<p>SikaForce®-479 L45</p> <p><b>Wysokojakościowy klej montażowy</b></p> <p>Dwuskładnikowy klej poliuretanowy przeznaczony głównie do łączenia narożników profili ramowych w procesach produkcji okien i drzwi.</p>	14,87	szt.	BOX	12 x 600 ml	Kremowobiały	682964



## Fasady

Nazwa i opis produktu	Cena EUR	Jednostka ceny	Opakowanie	Ilość sztuk w opakowaniu	Kolor	SGAN
<b>SikaBond® TF plus N</b>  <b>Jednoskładnikowy klej do systemu SikaMembran®</b>  Elastyczny klej na bazie PU do systemu membran fasadowych SikaMembran®, który łączy w sobie wysoką wytrzymałość mechaniczną z odpowiednią elastycznością, aby kompensować duże ruchy na elewacjach. SikaBond® TF plus N doskonale przylega do szerokiej gamy podłoży.	10,83	szt.	BOX	20 x 600 ml	Czarny	134449
<b>Sikasil® IG-25 HM Plus</b>  <b>Dwuskładnikowy uszczelniacz do szyb zespolonych wypełnionych powietrzem i gazem obojętnym</b>  Neutralnie utwardzalny, wtórny uszczelniacz szyb zespolonych, posiadający funkcję strukturalną. Dzięki wysokiemu modułowi, przy krótkim wydłużeniu jest w szczególności przeznaczony do uszczelniania szyb zespolonych wypełnionych powietrzem lub gazem szlachetnym. Jest zgodny z EOTA ETAG 002 i opatrzony znakiem CE.	2513,20	szt.	BEZKA	260 kg	Biały	165495
	829,36		HOBOK	20 kg	Czarny	478937
<b>Sikasil® SG-20</b>  <b>Wysokowytrzymały, jednoskładnikowy silikonowy klej do szklenia strukturalnego, ze znakiem CE</b>  Utwardzany neutralnie klej silikonowy do szklenia strukturalnego, który łączy wytrzymałość mechaniczną z wysokim wydłużeniem. Jest zgodny z EOTA ETAG 002 i opatrzony znakiem CE. Ma doskonałą przyczepność do szerokiej gamy podłoży.	21,42	szt.	BOX	20 x 600 ml	Czarny	107627
<b>Sikasil® SG-500</b>  <b>Wysokiej jakości, dwuskładnikowy silikonowy klej konstrukcyjny z oznakowaniem CE</b>  Neutralnie utwardzalny, silikonowy klej konstrukcyjny o wysokim module. Stosowany głównie do szklenia strukturalnego oraz innych wymagających zastosowań przemysłowych. Zgodny z EOTA ETAG 002 i oznakowany symbolem CE.	53,50	szt.	BOX	8 x 490 ml	Czarny	707880
<b>Sikasil® WS-305 EU</b>  <b>Wysokojakościowy silikon do uszczelnień pogodowych z oznakowaniem CE</b>  Trwały, neutralny uszczelniacz silikonowy o dużej zdolności do deformacji i o doskonałej przyczepności do szerokiej gamy podłoży. Szczególnie nadaje się do uszczelnień pogodowych w szkleniu strukturalnym, ścianach osłonowych i oknach.	10,68	szt.	BOX	20 x 600 ml	Czarny	554907
	11,94				Szary S3	554976
<b>Sikasil® WS-605 S</b>  <b>Wysokojakościowy silikon do uszczelnień pogodowych z oznakowaniem CE</b>  Neutralny uszczelniacz silikonowy o dużej zdolności do deformacji i doskonałej przyczepności do szerokiej gamy podłoży. Nie powoduje smug na gładkich powierzchniach. Szczególnie nadaje się jako uszczelnienie pogodowe do szklenia strukturalnego, ścian osłonowych i okien oraz innych uszczelnień, w których wymagana jest trwałość w trudnych warunkach.	15,33	szt.	BOX	20 x 600 ml	Czarny	107625
<b>Sika® Spacer Tape HD</b>  <b>Samoprzylepna taśma dystansowa</b>  Wysokowytrzymała taśma poliuretanowa o strukturze otwartych komórek, stosowana w szkleniu strukturalnym i innych zastosowaniach fasadowych. Posiada obustronnie samoprzylepną warstwę kleju.	22,26	szt.	ROLKA	15,25 m	Czarny	551258

# SikaTack® Panel – ELEGANCJA FASAD WENTYLOWANYCH

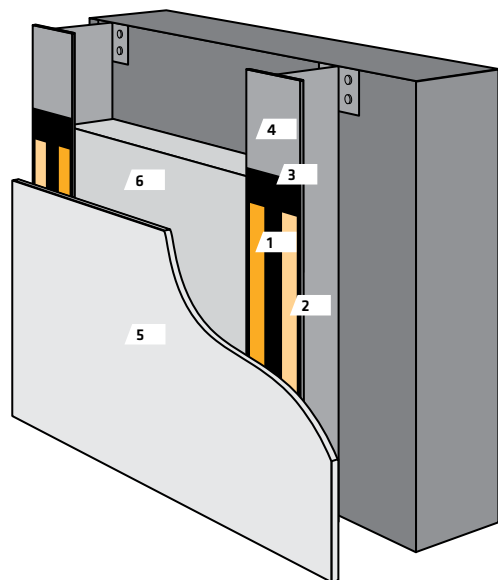

- 1 SikaTack® Panel – jednoskładnikowy klej strukturalny utwardzany pod wpływem wilgoci
- 2 SikaTack® Panel Tape – taśma z rdzeniem z pianki polietylenowej zamkniętokomórkowej i klejem samoprzylepnym do wstępnego mocowania paneli
- 3 SikaTack® Primer – barwiony w masie aktywator przyczepności na bazie rozpuszczalnika
- 4 System profili aluminiowych
- 5 Panel elewacyjny
- 6 Materiał izolacyjny (np. wełna mineralna)

## Fasady

Nazwa i opis produktu	Cena EUR	Jednostka ceny	Opakowanie	Ilość sztuk w opakowaniu	Kolor	SGAN
<p>SikaTack® Panel</p> <p><b>Klej poliuretanowy do klejenia okładzin elewacji wentylowanych</b></p> <p>Niespływający, jednoskładnikowy klej o konsystencji pasty, do klejenia strukturalnego okładzin elewacji wentylowanych i okładzin wewnętrznych, do pionowo zamontowanej konstrukcji wsporczej dla paneli poddawanych silnym obciążeniom dynamicznym i statycznym. Odpowiednimi do klejenia materiałami są anodowane i powlekane aluminium kompozyty metalowe, laminaty wysokociśnieniowe i materiały ceramiczne. Jest elementem systemu SikaTack® Panel do ekonomicznego, niewidocznego mocowania fasad wentylowanych.</p>	20,58	szt.	BOX	20 x 600 ml	Kość słoniowa	24107
<p>SikaTack® Panel-50</p> <p><b>Klej silikonowy do klejenia paneli w fasadach wentylowanych</b></p> <p>Stabilny, jednoskładnikowy klej o konsystencji pasty do spoin strukturalnych w fasadach wentylowanych oraz okładzinach ścian wewnętrznych pomiędzy pionową konstrukcją nośną a panelami poddawanych obciążeniom dynamicznym i statycznym oraz podwyższonej temperaturze fasady. Jest elementem systemu SikaTack® Panel do ekonomicznego, niewidocznego mocowania fasad wentylowanych.</p>	27,65	szt.	BOX	20 x 600 ml	Szary S6	497834
<p>SikaTack® Panel Primer</p> <p><b>Rozpuszczalnikowy podkład do systemu SikaTack® Panel</b></p> <p>Podkład, który w reakcji z wilgocią z powietrza tworzy cienką powłokę. Specjalnie opracowany do przygotowania powierzchni przed aplikacją klejów SikaTack® Panel. Jest elementem systemu SikaTack® Panel do ekonomicznego, niewidocznego mocowania fasad wentylowanych.</p>	38,18	szt.	BOX	4 x 1000 ml	Czarny	117497
<p>SikaTack® Panel Fixing Tape</p> <p><b>Dwustronna, samoprzylepna taśma mocująca dystansująca</b></p> <p>Taśma polietylenowa z komórkami o zamkniętej strukturze, służąca do wstępnego mocowania paneli elewacyjnych podczas utwardzania kleju SikaTack® Panel. Po obu stronach taśmy znajduje się warstwa kleju samoprzylepnego. Produkt wykazuje bardzo dobrą adhezję oraz wytrzymałość na ścinanie. Jest elementem systemu SikaTack® Panel do ekonomicznego, niewidocznego mocowania fasad wentylowanych.</p>	18,67	szt.	ROLKA	33 m	Czarny	4656



## Laminacja przemysłowa

Nazwa i opis produktu	Cena EUR	Jednostka ceny	Opakowanie	Ilość sztuk w opakowaniu	Kolor	SGAN
<b>SikaForce®-010</b>  <b>Utwardzacz do dwuskładnikowych klejów poliuretanowych</b>  Bezropuszczalnikowa ciecz o niskiej lepkości. Jest utwardzaczem przeznaczonym do stosowania ze składnikami bazowymi różnych wersji klejów SikaForce®.	188,06	szt.	HOBOK	20 kg	Ciemnobrązowy	91238
	50,73		PUSZKA	5 kg		91237
<b>SikaForce®-7050</b>  <b>Utwardzacz do dwuskładnikowych klejów poliuretanowych</b>  Bezropuszczalnikowa ciecz o wysokiej lepkości. Jest utwardzaczem przeznaczonym do stosowania ze składnikami bazowymi różnych wersji klejów SikaForce®.	262,15	szt.	HOBOK	20 kg	Ciemnobrązowy	91233
<b>SikaForce®-420 L105</b>  <b>Niespływający klej montażowy</b>  Baza dwuskładnikowego kleju poliuretanowego stosowana wraz z utwardzaczem SikaForce®-050. Do montażu płyt warstwowych i profili. Płyty warstwowe mogą być wykonane z takich materiałów jak: laminaty poliestrowe, drewno, metal, materiały ceramiczne i przygotowane tworzywa sztuczne. Proporcja mieszania z utwardzaczem: objętościowo 100:25, wagowo 100:19. Czas życia ok. 105 minut. Dostępna także wersja SikaForce®-420 L45, czas życia ok. 45 minut.	214,33	szt.	HOBOK	25 kg	Biały	119183
						466213
<b>SikaForce®-422 L105</b>  <b>Niespływający klej montażowy</b>  Baza dwuskładnikowego kleju poliuretanowego stosowana wraz z utwardzaczem SikaForce®-010. Materiał o wysokiej lepkości przeznaczony głównie do montażu profili i konstrukcji warstwowych m.in. z tworzywa sztucznego wzmocnionego włóknem szklanym, drewna, metalu, materiałów ceramicznych i przygotowanych tworzyw sztucznych. Proporcje mieszania z utwardzaczem: objętościowo: 100 : 25, wagowo: 100: 9 Czas życia ok. 95 minut	1643,17	szt.	BECZKA	300 kg	Beżowy	482361
	196,47		HOBOK	25 kg		482359
<b>SikaForce®-424 L20</b>  <b>Dwuskładnikowy, żelujący klej montażowy</b>  Baza dwuskładnikowego kleju poliuretanowego stosowana wraz z utwardzaczem SikaForce®-010. Żelujący klej montażowy o krótkim czasie docisku, przeznaczony głównie do montażu profili i płyt warstwowych z np. żywic wzmocnionych włóknem szklanym, drewna, metalu, materiałów ceramicznych i wstępnie przygotowanych tworzyw sztucznych. Proporcja mieszania z utwardzaczem: objętościowo 100:22, wagowo 100:17. Czas życia: ok. 20 minut.	2238,52	szt.	BECZKA	300 kg	Beżowy	643563





## Laminacja przemysłowa

Nazwa i opis produktu	Cena EUR	Jednostka ceny	Opakowanie	Ilość sztuk w opakowaniu	Kolor	SGAN
<p>SikaForce®-710 L100</p> <p><b>Klej ogólnego stosowania do płyt warstwowych</b></p> <p>Baza dwuskładnikowego kleju poliuretanowego stosowana wraz z utwardzaczem SikaForce®-010. Do łączenia metalu, płyt włóknocementowych, drewna i laminatu GRP z wypełnieniem ze styropianu, pianki polistyrenowej XPS, pianki poliuretanowej oraz wełny mineralnej w płytach warstwowych typu sandwich i innych konstrukcjach. Proporcja mieszania z utwardzaczem: objętościowo 100:25, wagowo 100:19. Czas życia ok. 100 minut.</p> <p>Dostępna także wersja: SikaForce®-710 L35, czas życia ok. 35 minut.</p>	192,34	szt.	HOBOK	25 kg	Beżowy	150407 136247
<p>SikaForce®-712 L80</p> <p><b>Dwuskładnikowy klej o niskiej lepkości, do płyt warstwowych</b></p> <p>Baza dwuskładnikowego kleju poliuretanowego stosowana wraz z utwardzaczem SikaForce®-010. Przeznaczony do klejenia metali, płyt włókno-cementowych, drewna i kompozytów poliestrowo szklanych do ekspandowanej i ekstrudowanej pianki polistyrenowej, pianki poliuretanowej oraz płyt z wełny mineralnej w produkcji płyt warstwowych i innych konstrukcji.</p>	1478,64	szt.	BECZKA	280 kg	Beżowy	474233
<p>SikaMelt®-209</p> <p><b>Klej wiecznie żywy PSA typu Hot Melt, o wysokiej przyczepności i zredukowanym zapachu</b></p> <p>Uniwersalny klej termoplastyczny PSA na bazie termoplastycznego kauczuku. Charakteryzuje się wysoką przyczepnością i mocnym chwytem początkowym. Doskonały do podłoża papierowych, tekstylnych, z folii polimerowych, metalu, pianki i wielu innych materiałów, tworząc samoprzylepne powierzchnie.</p> <p>Na zapytanie dostępne jest opakowanie 175 kg</p>	109,20	szt.	KOSTKA	12 kg	Żółtawy	405252
<p>SikaMelt®-690</p> <p><b>Poliuretanowy klej typu Hot Melt do oklejania profili zewnętrznych</b></p> <p>Reaktywny klej poliuretanowy przeznaczony do oklejania foliami zewnętrznych profili okiennych na bazie PVC i aluminiowych. System jest odporny na UV i certyfikowany według międzynarodowego standardu SKZ (RAL). W skład wchodzi również podkład Sika®Primer-690.</p> <p>Na zapytanie dostępne jest opakowanie 200 kg</p>	Dostępny wkrótce			20 kg	Mleczno-biały	
<p>SikaMelt®-696</p> <p><b>Poliuretanowy klej typu Hot Melt do oklejania profili wewnętrznych</b></p> <p>Reaktywny klej poliuretanowy przeznaczony do oklejania profili wewnętrznych wykonanych z MDF, sklejki, Drewna naturalnego lub PVC. Klej charakteryzuje się bardzo wysoką wytrzymałością początkową, co pozwala na pracę ze skomplikowanymi kształtami, oraz szybkie wiązanie. Niepolarne tworzywa sztuczne, takie jak PP i PE, można oklejać po odpowiedniej fizycznej wstępnej obróbce powierzchni.</p> <p>Na zapytanie dostępne jest opakowanie 200 kg</p>	353,45	szt.	HOBOK	22 kg	Biały	583306











## Energia odnawialna

Nazwa i opis produktu	Cena EUR	Jednostka ceny	Opakowanie	Ilość sztuk w opakowaniu	Kolor	SGAN
<p>Sikasil® AS-70</p> <p><b>Klej oraz uszczelniający konstrukcyjny o wysokiej wytrzymałości</b></p> <p>Neutralnie utwardzalny klej silikonowy łączący wysoką wytrzymałość mechaniczną ze zdolnością do dużego wydłużenia. Ma doskonałą przyczepność do szerokiej gamy materiałów, może być używany do bardzo wymagających montażów przemysłowych oraz jako uszczelniający.</p>	6220,17	szt.	BECZKA	250 kg	Czarny	583996
	6911,30				Biały S3	408038
<p>SikaForce®-7800 Blue</p> <p><b>Dwuskładnikowa masa wypełniająca</b></p> <p>SikaForce®-7800 Blue to dwuskładnikowa masa wypełniająca na bazie poliuretanu, przeznaczona do stosowania w temperaturach poniżej 15°C. Posiada doskonałe właściwości użytkowe: łatwo się miesza, nakłada i ma szybki czas obróbki w niskich temperaturach otoczenia. Ma bardzo dobrą przyczepność do powierzchni laminatów z włóknem szklanym, nie spływa do grubości warstwy ok. 20 mm. Typowe zastosowanie to kształtowanie profilu i uzupełnianie ubytków powierzchni uszkodzonych łopat wirnika w przemyśle turbin wiatrowych.</p> 	28,01	szt.	BOX	12 x 195 ml	Bładoniebieski	474238
<p>SikaForce®-7800 Red</p> <p><b>Dwuskładnikowa masa wypełniająca</b></p> <p>SikaForce®-7800 Red to dwuskładnikowa masa wypełniająca na bazie poliuretanu, przeznaczona do stosowania w temperaturach powyżej 15°C. Posiada doskonałe właściwości użytkowe: łatwo się miesza, nakłada i ma szybki czas obróbki. Ma bardzo dobrą przyczepność do powierzchni laminatów z włóknem szklanym, nie spływa do grubości warstwy ok. 20 mm. Typowe zastosowanie to kształtowanie profilu i uzupełnianie ubytków powierzchni uszkodzonych łopat wirnika w przemyśle turbin wiatrowych.</p> 	28,01	szt.	BOX	12 x 195 ml	Różowy	474251
<p>SikaForce®-7818 L7</p> <p><b>Niespływający klej konstrukcyjny wysokiej jakości, do zastosowań montażowych w turbinach wiatrowych</b></p> <p>Dwuskładnikowy klej konstrukcyjny przeznaczony do stosowania w różnorodnych zastosowaniach związanych z procesem produkcji turbin wiatrowych, np.: łączenia elementów mocujących, elementów zabezpieczeń przeciwko wyładowaniom atmosferycznym, itp. Czas życia: ok. 7 minut.</p>	30,32	szt.	BOX	12 x 195 ml	Beżowy	443852



Akcesoria					
Nazwa i opis produktu	Cena EUR	Jednostka ceny	Opakowanie	Ilość sztuk w opakowaniu	SGAN
 Hemflange nozzle <b>Motylkowe końcówki do mas w opakowaniach 300 ml</b>	0,88	szt.	SZTUKA	1	674844
 Nozzle Standard <b>Standardowe końcówki do aplikacji klejów i uszczelniaczy jednoskładnikowych</b>	9,70	szt.	WOREK	12 szt.	22565
 Adapter for unipacs <b>Adapter do Standard Nozzle, do opakowań typu unipack</b>	1,52	szt.	SZTUKA	1	4137
 Powerflow Cart. 300ml <b>Pistolet ręczny do aplikacji mas z kartuszy o pojemności 300 ml</b>	48,51	szt.	SZTUKA	1	479039
 Sika BHP-400 <b>Pistolet ręczny do aplikacji mas z opakowań typu unipack 400 ml</b>	60,64	szt.	SZTUKA	1	25172
 Powerflow Combi 600ml <b>Pistolet ręczny do aplikacji mas z opakowań typu unipack 600 ml</b>	48,51	szt.	SZTUKA	1	512495
 Airflow I Sachet 310ml <b>Pistolet pneumatyczny do aplikacji mas z kartuszy o pojemności 300 ml</b>	218,30	szt.	SZTUKA	1	500116
 Sika BLP-400 <b>Pistolet pneumatyczny do aplikacji mas z opakowań typu unipack 400 ml</b>	218,30	szt.	SZTUKA	1	25173
 Sika BLP-600 <b>Pistolet pneumatyczny do aplikacji mas z opakowań typu unipack 600 ml</b>	206,17	szt.	SZTUKA	1	19014
 Sulzer DMA51-00-10 <b>Pistolet do mas SikaPower w opakowaniach 50 ml</b>	49,73	szt.	SZTUKA	1	512113
 Pneumatic gun DP2X 200-10-25-01 <b>Pistolet pneumatyczny do aplikacji klejów z serii SikaFast®-555 podwójnych kartuszy o pojemności 250 ml</b>	1030,84	szt.	SZTUKA	1	642994
 VBA MR/400A Bi-mix.2-C <b>Pistolet pneumatyczny do aplikacji klejów z podwójnych kartuszy o pojemności 415 i 490 ml</b>	1070,69	szt.	SZTUKA	1	126771
 ElectraFlow Dual Ultra VBE 400 <b>Pistolet elektryczny do aplikacji klejów z podwójnych kartuszy 400 - 490 ml o proporcji mieszania 1:1, 2:1, 4:1 i 10:1. Np. Sikasil-WT 480 i Sikasil SG-500</b>	1510,43	szt.	SZTUKA	1	597402

## Przygotowanie powierzchni

Nazwa i opis produktu	Cena EUR	Jednostka ceny	Opakowanie	Ilość sztuk w opakowaniu	Kolor	SGAN
 <p>Sika® Aktivator-100</p> <p><b>Rozpuszczalnikowy promotor adhezji do różnych podłoży</b></p> <p>Promotor adhezji, który reaguje z wilgocią i osadza aktywne grupy na podłożu. Grupy te działają jako łącznik między podłożami a primerami lub uszczelniaczami / klejami. Służy do poprawy przyczepności na podłożach, takich jak: szkło float, sitodruk ceramiczny, powierzchnia cięcia starych klejów poliuretanowych i farby.</p>	18,45	szt.	BOX	6 x 250 ml	Transparentny	1431
	31,63			4 x 1000 ml		117570
 <p>Sika® Aktivator-205</p> <p><b>Rozpuszczalnikowy promotor adhezji do podłoży nieporowatych</b></p> <p>Promotor adhezji, który reaguje z wilgocią i osadza aktywne grupy na podłożu. Służy do poprawy przyczepności na nieporowatych podłożach, takich jak: metale, tworzywa sztuczne, nadruki ceramiczne na szybach i powierzchnie malowane.</p>	24,23	szt.	BOX	4 x 1000 ml	Transparentny	117498
	77,33		PUSZKA	5 l		3221
 <p>Sika® ADPrep</p> <p><b>Preparat do przygotowania powierzchni pod kleje SikaFast®</b></p> <p>Preparat do przygotowania powierzchni wszelkich materiałów, jak np.: metale i tworzywa, poprawiający przyczepność klejów SikaFast® do tych powierzchni.</p>	34,40	szt.	BOX	6 x 250 ml	Transparentny	91710
 <p>Sika® Primer-206 G+P</p> <p><b>Podkład rozpuszczalnikowy ogólnego zastosowania</b></p> <p>Rozpuszczalnikowy podkład, który w reakcji z wilgocią tworzy cienką powłokę. Powłoka ta pełni rolę łącznika pomiędzy podłożami i klejami. Specjalnie opracowany jako preparat przygotowujący powierzchnie przed aplikacją jednoskładnikowych poliuretanów Sika.</p>	30,33	szt.	BOX	6 x 250 ml	Czarny	1419
	80,42			4 x 1000 ml		113422
 <p>Sika® Primer-207</p> <p><b>Podkład rozpuszczalnikowy do różnych podłoży</b></p> <p>Podkład, który w reakcji z wilgocią tworzy cienką powłokę pełniącą rolę łącznika pomiędzy podłożami i klejami. Specjalnie opracowany jako preparat przygotowujący powierzchnie przed aplikacją jednoskładnikowych poliuretanów Sika. W ograniczonym przedziale czasowym fluoryzuje w długich falach UV, co jest przydatne przy kontroli procesów produkcyjnych.</p>	26,69	szt.	BOX	6 x 250 ml	Czarny	417302
 <p>Sika® Primer-209 D</p> <p><b>Rozpuszczalnikowy podkład do farb i tworzyw sztucznych</b></p> <p>Podkład, który w reakcji z wilgocią z powietrza tworzy cienką powłokę. Służy do poprawy przyczepności do wielu tworzyw sztucznych i farb, takich jak: GRP, żywice epoksydowe, PVC, ABS, PMMA, PC, PS i akrylowe, alкиды / melamina, powłoki proszkowe i lakiery utwardzane przez wygrzewanie.</p>	30,33	szt.	BOX	6 x 250 ml	Czarny	113818
	74,24			4 x 1000 ml		125334
 <p>Sika® Primer-210</p> <p><b>Rozpuszczalnikowy podkład do metali</b></p> <p>Podkład o lekko żółtym zabarwieniu, który w reakcji z wilgocią z otoczenia tworzy cienką powłokę. Służy do poprawy przyczepności na wielu metalach, takich jak: aluminium, stal i metale nieżelazne. Podkład można stosować także do zwiększenia przyczepności klejów i uszczelniaczy Sikasil®.</p>	26,24	szt.	BOX	6 x 250 ml	Transparentny	155720
	54,10			4 x 1000 ml		155721

## Przygotowanie powierzchni

Nazwa i opis produktu	Cena EUR	Jednostka ceny	Opakowanie	Ilość sztuk w opakowaniu	Kolor	SGAN
 <p>Sika® Primer-215</p> <p><b>Rozpuszczalnikowy podkład do tworzyw sztucznych i drewna</b></p> <p>Podkład, który w reakcji z wilgocią z otoczenia tworzy cienką powłokę. Służy do poprawy przyczepności do drewna i tworzyw, takich jak: GRP, żywice epoksydowe, PVC i ABS.</p>	12,51	szt.	BOX	6 x 250 ml	Transparentny	1428
63,09	4 x 1000 ml			117571		
 <p>Sika® MultiPrimer Marine</p> <p><b>Niepigmentowany, rozpuszczalnikowy podkład na różne podłoża w aplikacjach stocznioowych</b></p> <p>Rozpuszczalnikowy, bezbarwny lub lekko żółty podkład, który w reakcji z wilgocią z powietrza tworzy cienką powłokę pełniącą rolę łącznika pomiędzy podłożami i klejami. Został specjalnie opracowany do przygotowania powierzchni przed aplikacją jednkomponentowych klejów poliuretanowych Sika.</p>	14,39	szt.	BOX	24 x 30 ml	Bezbarwny, lekko żółty	407940
23,90	6 x 250 ml			184779		
63,27	4 x 1000 ml			184781		
 <p>Sika® Primer-290 DC</p> <p><b>Rozpuszczalnikowy podkład do klejenia i uszczelniania drewnianych desek pokładowych</b></p> <p>Podkład, który w reakcji z wilgocią z powietrza tworzy cienką powłokę. Służy do poprawy przyczepności do drewna tekowego, mahoniu, sosny oregońskiej i GRP na bazie poliestru.</p>	23,90	szt.	BOX	6 x 250 ml	Transparentny	1420
63,27	4 x 1000 ml			117573		
 <p>Sika® Remover-208</p> <p><b>Rozpuszczalnikowy środek czyszczący do silnie zabrudzonych, nieporowatych podłoży</b></p> <p>Rozpuszczalnikowy środek czyszczący do wstępnego czyszczenia silnie zabrudzonych, nieporowatych podłoży, także malowanych przed klejeniem. Nadaje się także do usuwania nieutwardzonych resztek klejów i uszczelniaczy Sikaflex® z narzędzi i zabrudzonych powierzchni.</p>	8,12	szt.	BOX	12 x 400 ml spray	Transparentny	135750
18,88	4 x 1000 ml			117569		
62,45	PUSZKA		5 l	34289		
 <p>Sika® Cleaner G+P</p> <p><b>Środek czyszczący na bazie wody do szkła i tworzyw sztucznych</b></p> <p>Przezroczysty środek czyszczący na bazie wody z alkoholem do czyszczenia szkła, tworzyw sztucznych i nieporowatych podłoży. Może być stosowany do usuwania odcisków palców, pozostałości zanieczyszczeń i ogólnego brudu. Produkt nie pozostawia resztek na powierzchni, dzięki czemu jest łatwy w użyciu i nie wymaga ponownego polerowania szkła.</p>	49,09	szt.	PUSZKA	5 l	Jasnoniebieski	527422
 <p>Sika® Tooling Agent N</p> <p><b>Rozpuszczalnikowy podkład do farb i tworzyw sztucznych środek wygładzający</b></p> <p>Wodny środek wygładzający do świeżo nałożonych klejów i uszczelniaczy Sikaflex®. Ułatwia estetyczne wykończenie powierzchni.</p>	9,51	szt.	BOX	4 x 1000 ml	Transparentny	4612
30,93	PUSZKA		5 l	26352		
 <p>Sika® Cleaner PCA</p> <p><b>Gąbka czyszcząca i aplikator primerów</b></p> <p>Gąbeczka melaminowa do usuwania zanieczyszczeń na powłokach ceramicznych lub szkłe. Może być także używana do usuwania pozostałości etykiet i innych zabrudzeń oraz do aplikacji środków przygotowania powierzchni Sika® Primer.</p>	0,67	szt.	BOX	168 szt.	Jasnoszary	492763

BUILDING TRUST



# REFURBISHMENT

## RENOWACJE, NAPRAWA I WZMOCNIENIA KONSTRUKCJI, SPRĘŻYSTE MOCOWANIE SZYN

ICOSIT®-2406 SYSTEM

SIKAGARD®-363

ZABEZPIECZENIE PŁASZCZA  
WEWNĘTRZNEGO CHŁODNI KOMINOWEJ



Segment ten obejmuje naprawę i ochronę betonu, na przykład: zaprawy naprawcze, impregnaty i powłoki ochronne, systemy wzmacniające konstrukcje, materiały do wykonywania zakotwień oraz materiały wyrównawcze. Sika dostarcza technologie, które zakresem stosowania obejmują cały cykl życia obiektów, m.in.: budynków handlowych, mieszkalnych, obiektów infrastruktury, oczyszczalni ścieków, chłodni kominowch, itp.

## Dodatki do zapraw

Nazwa i opis produktu	Zużycie/wymiary/ typy taśm	Cena EUR	Jednostka ceny	Opakowanie	Ilość sztuk w opakowaniu	Kolor	SCAN
<b>Sika® MP-30</b>  <b>Domieszka do zapraw towarowych o silnym działaniu uplastyczniającym i napowietrzającym</b>  Zastosowanie produktu: zaprawy murarskie na bazie cementu, zaprawy murarskie w niskich temperaturach dodatnich.	0,2% - 2,0% masy cementu, w zależności od oczekiwanego efektu.	40,60	szt.	KANISTER	25 kg	Brązowy	672453
		1616,26		KONTENER	1000 kg		468661
<b>Sika® Basismischung CR</b>  <b>Sucha mieszanka do produkcji szybkotwardniejącego betonu</b>  Materiał jest suchą mieszanką cementową do produkcji szybkotwardniejącego betonu do napraw wielkopowierzchniowych i do napraw powierzchni betonowych narażonych na trudne warunki atmosferyczne, gdy wymagany jest szybki powrót do eksploatacji.	Około 1100 kg na m <sup>3</sup> betonu 0/16	50,65	szt.	WOREK	25 kg	Szary	86329
		932,46			1000 kg		86414
<b>Sika® Baudispersion PL</b>  <b>Emulsja polimerowa do modyfikacji mieszanek betonowych i zapraw</b>  Sika® Baudispersion PL jest stosowany do modyfikacji właściwości mieszanek betonowych, zapraw, tynków, itp. Produkt posiada szerokie spektrum zastosowań: jako dodatek polimeryzujący do betonów konstrukcyjnych (np. posadzkowych), jako składnik polimerowy zapraw typu PCC, jako składnik polimerowy warstw szpepnych między nowym i starym betonem, modyfikacji właściwości tynków, szpachlówek, zapraw do spoinowania i wielu innych rodzajów mieszanek mineralnych na bazie cementu. Sika® Baudispersion PL jest ciekłym dodatkiem polimerowym na bazie karboksylowanego lateksu styrenowobutadienowego.	Zależy od struktury systemu	122,06	szt.	KANISTER	10 kg	Biały	78534
		1370,47		BECZKA	200 kg		78535
		58855,32		KONTENER	1000 kg		127550
<b>SikaLatex® PL</b>  <b>Domieszka uszczelniająca do betonu, modyfikator polimerowy zapraw, wylewek i jastrychów, tynków, warstw szpepnych, materiał gruntujący</b>  SikaLatex® PL jest domieszką uszczelniającą do betonu, przeznaczoną również do modyfikacji polimerowej zapraw, wylewek i jastrychów (również stosowanych przy ogrzewaniu podłogowym), tynków, warstw szpepnych oraz materiałem gruntującym podłoża cementowe.	Zależy od struktury systemu	24,43	szt.	KANISTER	5 l	Biały	705227

## Zaprawy naprawcze

Nazwa i opis produktu	Zużycie/wymiary/ typy taśm	Cena EUR	Jednostka ceny	Opakowanie	Ilość sztuk w opakowaniu	Kolor	SGAN
<p>Sikagard®-720 EpoCem®</p> <p><b>Zaprawa cementowo-epoksydowa</b></p> <p>Materiał jest tiksotropową, trójskładnikową zaprawą cementową modyfikowaną epoksydem, o drobnym uziarnieniu, przeznaczoną do wyrównywania i szpachlowania podłoża betonowych, zapraw oraz kamienia. Sikagard®-720 EpoCem® przeznaczony jest do stosowania przez doświadczonych wykonawców. Do stosowania wewnątrz i na zewnątrz pomieszczeń.</p>	~ 2,0 kg/m <sup>2</sup> /mm Wartość teoretyczna	75,32	szt.	KOMPLET	21 kg	Szary mat	175318
<p>Sika® Gunit-03 Normal</p> <p><b>Gotowa mieszanka do torkretowania metodą suchą</b></p> <p>Do napraw lokalnych oraz układania warstw torkretu na podłożach betonowych, kamiennych, murowych i skalnych. Materiał przeznaczony jest do stosowania przede wszystkim przy remontach obiektów narażonych na zwiększoną agresję środowiska: w budownictwie przemysłowym i w energetyce. W budownictwie hydrotechnicznym: zapory, tamy, zbiorniki kanały, także w oczyszczalniach ścieków. W budownictwie komunikacyjnym, przy naprawach obiektów mostowych, tuneli, ścian oporowych, itp. W górnictwie: w szybach, chodnikach i wyrobiskach podziemnych.</p>	~ 20,5 kg/m <sup>2</sup> / 1 cm	7,10	szt.	WOREK	25 kg	Szary	120158
<p>Sika® Gunit-03 Rapid</p> <p><b>Gotowa mieszanka do torkretowania metodą suchą</b></p> <p>Sika® Gunit-03 Rapid to zaprawa cementowa o uziarnieniu do 4 mm przeznaczona do torkretowania metodą suchą, zawierająca przyspieszacz wiązania i twardnienia, charakteryzująca się wysoką wytrzymałością, wodoszczelnością i mrozoodpornością oraz odpornością na korozję. Do napraw lokalnych oraz układania warstw torkretu na podłożach betonowych, kamiennych, murowych i skalnych. Materiał przeznaczony jest do stosowania przede wszystkim przy remontach obiektów narażonych na zwiększoną agresję środowiska.</p>	~ 20,5 kg/m <sup>2</sup> / 1 cm	8,21	szt.	WOREK	25 kg	Szary	120159
<p>Sika MonoTop®-110 QuickFix</p> <p><b>Szybkowiążąca gotowa do użycia zaprawa montażowa</b></p> <p>Specjalna zaprawa do zastosowań, gdzie wymagane jest szybkie wiązanie, takich jak: mocowanie kotew, śrub, wsporników, rur, itp., montaż ościeżnic drzwiowych i okiennych, kotwienie słupków, krat, ogrodzeń, itp.</p>	W zależności od szorstkości podłoża i grubości warstwy. ~ 20 kg suchej zaprawy na 1 m <sup>2</sup> na 1 cm grubości warstwy.	8,38	szt.	BOX	4 x 5 kg	Szary	533447
<p>Sika MonoTop®-112 MultiUse Repair</p> <p><b>Zaprawa naprawcza do betonu</b></p> <p>Zastosowanie: naprawa betonu (słupki, krawędzie balkonów, itp.), naprawa uszkodzonych powierzchni poziomych i pionowych, reprofiliacja i wyrównanie podłoża betonowych.</p>	W zależności od szorstkości warstwy. ~ 18 kg suchej zaprawy na 1 m <sup>2</sup> na 1 cm grubości warstwy.	7,91	szt.	BOX	4 x 5 kg	Szary	533580
<p>Sika MonoTop®-910 N</p> <p><b>Warstwa szczepna i ochrona antykorozyjna zbrojenia</b></p> <p>Produkt do zabezpieczenia obszarów anodowych (zgodnie z zasadą 11, metoda 11.1 wg normy PN-EN 1504-9). Jako powłoka antykorozyjna na stal zbrojeniową w systemie napraw betonu. Warstwa szczepna pomiędzy podłożem a materiałem naprawczym w systemie napraw betonu.</p>	Jako warstwa szczepna: na 1 m <sup>2</sup> na 1 mm grubości warstwy.	26,99	szt.	WOREK	25 kg	Szary	421244



# NAPRAWA I OCHRONA BETONU

INNOWACYJNA, NOWA SERIA MATERIAŁÓW NAPRAWCZYCH

**SIKA MONOTOP® (1010/4012/3020)**

- REDUKCJA ŚLADU WĘGLOWEGO: 15% - 25%
- REDUKCJA PYLENIA: 44% - 70%
- ZWIĘKSZENIE GRUBOŚCI WARSTWY W 1 CYKLU DO 12 CM
- CERTYFIKAT LEED V.4

BUILDING TRUST



## Zaprawy naprawcze

Nazwa i opis produktu	Zużycie/wymiary/ typy taśm	Cena EUR	Jednostka ceny	Opakowanie	Ilość sztuk w opakowaniu	Kolor	SGAN
<p>Sika MonoTop®-412 NFG</p> <p><b>Zaprawa naprawcza z inhibitorem korozji, klasa R4</b></p> <ul style="list-style-type: none"> <li>■ Odpowiednia do prac naprawczych (zasada 3, metoda 3.1 i 3.3 wg normy PN-EN 1504-9). Naprawa złuszczonego lub uszkodzonego betonu w budynkach, mostach i innych konstrukcjach żelbetowych</li> <li>■ Odpowiednia do konstrukcyjnego wzmocnienia (zasada 4, metoda 4.4 wg normy PN-EN 1504-9). Zwiększenie nośności konstrukcji betonowej przez dodanie warstwy zaprawy</li> <li>■ Odpowiednia do zachowania lub przywrócenia pasywności (zasada 7, metoda 7.1 i 7.2 wg normy PNEN 1504-9). Zwiększona otulina zbrojenia i wymiana zniszczonego lub skarbonatyzowanego betonu</li> </ul>	W zależności od szorstkości podłoża i grubości warstwy. ~ 19 kg suchej zaprawy na 1 m <sup>2</sup> na 1 cm grubości warstwy.	21,69	szt.	WOREK	25 kg	Szary	162066
<p>Sika MonoTop®-452</p> <p><b>Zaprawa naprawcza do naprawy powierzchni poziomych, klasa R4</b></p> <p>Sika MonoTop®-452 jest jednoskładnikową, zawierającą mikrokrzemionkę, wzmocnianą włóknami, cementową zaprawą naprawczą.</p> <p>Zastosowania:</p> <ul style="list-style-type: none"> <li>■ Odpowiednia do prac naprawczych (zasada 3, metoda 3.1 i 3.2 wg normy PN-EN 1504-9). Naprawa złuszczonego lub uszkodzonego betonu w budynkach, mostach i innych konstrukcjach żelbetowych</li> <li>■ Odpowiednia do konstrukcyjnego wzmocnienia (zasada 4, metoda 4.4 wg normy PN-EN 1504-9). Zwiększenie nośności konstrukcji betonowej przez dodanie warstwy zaprawy</li> <li>■ Odpowiednia do zachowania lub przywrócenia pasywności (zasada 7, metoda 7.1 i 7.2 wg normy PN-EN 1504-9). Zwiększona otulina zbrojenia i wymiana zniszczonego lub skarbonatyzowanego betonu</li> </ul>	W zależności od szorstkości podłoża i grubości warstwy. ~ 19 kg suchej zaprawy na 1 m <sup>2</sup> na 1 cm grubości warstwy.	19,71	szt.	WOREK	25 kg	Szary	456445

NOWOŚĆ



Ochrona antykorozyjna  
zbrojenia  
i warstwa szczepna  
**Sika MonoTop®-910 N**

Zaprawy wyrównawcze  
i szpachlówki  
**Sika MonoTop®-723 N/726 N**

Zaprawy naprawcze  
**Sika MonoTop®-412 NFG**

Powłoki ochronne  
**Sikagard®-550 W**  
**Elastic/680 S Betoncolor**



## Zaprawy naprawcze

Nazwa i opis produktu	Zużycie/wymiary/ typy taśm	Cena EUR	Jednostka ceny	Opakowanie	Ilość sztuk w opakowaniu	Kolor	SGAN
<p>Sika MonoTop®-723 N</p> <p><b>Zaprawa wypełniająca pory i wyrównująca, klasa R3</b></p> <p>Cienkowarstwowa zaprawa wyrównawcza do wypełnienia porów w betonie i wyrównywania powierzchni. Drobne naprawy betonu (pory, wykruszenia). Odpowiednia do prac naprawczych (zasada 3, metoda 3.1 i 3.3 wg normy PN-EN 1504-9). Naprawa złuszczonego lub uszkodzonego betonu w budynkach, mostach i innych konstrukcjach żelbetowych. Odpowiednia do zachowania lub przywrócenia pasywności (zasada 7, metoda 7.1 i 7.2 wg normy PN-EN 1504-9). Zwiększona otulina zbrojenia i wymiana zniszczonego lub skarbonatyzowanego betonu.</p>	W zależności od szorstkości podłoża i grubości warstwy. ~ 1,7 kg suchej zaprawy na 1 m <sup>2</sup> na 1 cm grubości warstwy.	25,29	szt.	WOREK	25 kg	Szary	165375
<p>Sika MonoTop®-726 N</p> <p><b>Zaprawa wypełniająca pory i wyrównująca, klasa R3</b></p> <p>Sika MonoTop®-726 N jest jednoskładnikową, modyfikowaną polimerem (PCC), gotową do użycia zaprawą wyrównawczą i wykończeniową klasy R3 zgodnie z wymaganiami normy PN-EN 1504-3.</p> <p>Zastosowanie:</p> <ul style="list-style-type: none"> <li>■ Wypełnianie porów w betonie i wyrównywanie powierzchni</li> <li>■ Drobne naprawy betonu (pory, wykruszenia)</li> <li>■ Cienkowarstwowa zaprawa wyrównawcza</li> <li>■ Odpowiednia do prac naprawczych (zasada 3, metoda 3.1 i 3.3 wg normy PN-EN 1504-9). Naprawa złuszczonego lub uszkodzonego betonu w budynkach, mostach i innych konstrukcjach żelbetowych</li> <li>■ Odpowiednia do zachowania lub przywrócenia pasywności (zasada 7, metoda 7.1 i 7.2 wg normy PNEN 1504-9). Zwiększona otulina zbrojenia i wymiana zniszczonego lub skarbonatyzowanego betonu.</li> </ul>	~ 1,7 kg suchej zaprawy na 1 m <sup>2</sup> na 1 mm grubości warstwy.	25,26	szt.	WOREK	25 kg	Szary	443710
<p>Sika Monotop®-1010</p> <p><b>Ochrona antykorozyjna zbrojenia oraz warstwa szczepna</b></p> <p>Sika Monotop®-1010 jest jednoskładnikową zaprawą przeznaczoną do ochrony antykorozyjnej zbrojenia i wykonywania warstw szczepnych w systemach napraw elementów żelbetowych i betonowych. Spełnia wymagania normy PN-EN 1504-7 oraz LEED v.4</p>	Dla ochrony antykorozyjnej zbrojenia: 2,0 kg/m <sup>2</sup>  Jako warstwa szczepna: 1,5 - 2,0 kg/m <sup>2</sup>	30,98	szt.	WOREK	25 kg	Szary	626202
<p>Sika Monotop®-4012</p> <p><b>Warstwa naprawcza klasy R4</b></p> <p>Sika Monotop®-4012 jest jednoskładnikową, odporną na siarczaną cementową zaprawą naprawczą, przeznaczoną do naprawy i reprofilacji elementów betonowych i żelbetowych. Możliwość nakładania w zakresie 6 - 120 mm w jednym cyklu. Spełnia wymagania normy PN-EN 1504-3 oraz LEED v.4</p>	1,7 kg/m <sup>2</sup> /1 mm grubości.	25,94	szt.	WOREK	25 kg	Szary	626200
<p>Sika Monotop®-3020</p> <p><b>Warstwa naprawcza klasy R3</b></p> <p>Sika Monotop®-3020 jest jednoskładnikową, odporną na siarczaną cementową zaprawą wyrównawczą, przeznaczoną do wypełnienia porów w betonie oraz wyrównania powierzchni naprawianych elementów betonowych i żelbetowych. Możliwość nakładania w zakresie 1 - 5mm. Spełnia wymagania normy PN-EN 1504-3 oraz LEED v.4.</p>	1,7 kg/m <sup>2</sup> /1 mm grubości.	32,15	szt.	WOREK	25 kg	Szary	626201
<p>SikaRep®-4 K</p> <p><b>Zaprawa cementowa do osadzania krawężników i innych elementów galanterii betonowej</b></p> <p>Materiał do osadzania krawężników, słupków do barier, koryt ściekowych i innych elementów galanterii betonowej i kamiennej. Materiał spełnia w tym zakresie typowe wymagania specyfikacji technicznych wykonania i odbioru robót budowlanych. SikaRep®-4 K może być stosowana również do napraw ubytków i szczelin w betonie.</p>	W zależności od szorstkości podłoża i grubości warstwy. ~ 21 kg suchej zaprawy na 1 m <sup>2</sup> na 1 cm grubości warstwy.	7,81	szt.	WOREK	25 kg	Szary	534552

## Zaprawy naprawcze

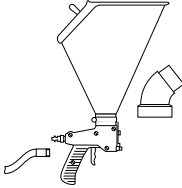
Nazwa i opis produktu	Zużycie/wymiary/ typy taśm	Cena EUR	Jednostka ceny	Opakowanie	Ilość sztuk w opakowaniu	Kolor	SGAN
 <p>Sika® Hopper Spray Gun</p> <p><b>Pistolet do natrysku warstw szczepnych i szpachlówek</b></p>		473,58	szt.	SZTUKA	SZTUKA	Czarny	510093
<p>Sika® Repair-10 F</p> <p><b>Zabezpieczenie antykorozyjne zbrojenia i warstwa szczepna</b></p> <p>Sika® Repair-10 F w systemie do napraw betonu Sika® Repair F może być stosowana jako: powłoka antykorozyjna na stal zbrojeniową, warstwa szczepna pomiędzy podłożem a zaprawą naprawczą. Odpowiednia jako zabezpieczenie obszarów anodowych (zasada 11, metoda 11.1 normy PN-EN 1504-9). Nakładanie na zbrojenie powłoki zawierającej aktywne domieszki.</p>	<p>Zużycie teoretyczne: 1,7 - 3,4 kg</p> <p>Zużycie praktyczne zależy od szorstkości podłoża i strat podczas nanoszenia</p>	20,78	szt.	WOREK	25 kg	Szary	151881
<p>Sika® Repair-13 F</p> <p><b>Gotowa jednoskładnikowa zaprawa polimerowo-cementowa (PCC), zawierająca mikrokrzemionkę, zbrojona włóknami syntetycznymi</b></p> <p>Sika® Repair-13 F przeznaczona jest do napraw konstrukcyjnych i niekonstrukcyjnych metodą ręczną betonów narażonych na zwiększoną agresję środowiska, np.: w budownictwie ogólnym, budownictwie hydrotechnicznym: zapory, tamy, zbiorniki, kanały, oczyszczalnie ścieków, w górnictwie: szyby, chodniki, wyrobiska podziemne, itp.</p>	<p>Zużycie teoretyczne: ~ 19,5 kg/m<sup>2</sup>/cm</p>	14,15	szt.	WOREK	25 kg	Szary	151893
<p>Sika® Repair-20 F</p> <p><b>Zaprawa naprawcza i wyrównawcza</b></p> <p>Materiał przeznaczony jest do napraw konstrukcyjnych i niekonstrukcyjnych metodą ręczną betonów narażonych na zwiększoną agresję środowiska, np.: w budownictwie ogólnym, budownictwie hydrotechnicznym: zapory, tamy, zbiorniki, kanały, oczyszczalnie ścieków, w górnictwie: szyby, chodniki, wyrobiska podziemne, itp.</p>	<p>Zużycie teoretyczne: ~ 18,5 kg/m<sup>2</sup>/cm</p> <p>Zużycie praktyczne zależy od szorstkości podłoża, metody aplikacji, strat podczas nanoszenia</p>	15,90	szt.	WOREK	25 kg	Szary	151885



## Zaprawy naprawcze

Nazwa i opis produktu	Zużycie/wymiary/ typy taśm	Cena EUR	Jednostka ceny	Opakowanie	Ilość sztuk w opakowaniu	Kolor	SGAN
<p>Sika® Repair-30 F</p> <p><b>Zaprawa wyrównawcza</b></p> <p>Sika® Repair-30 F przeznaczona jest do drobnych napraw konstrukcyjnych i niekonstrukcyjnych metodą ręczną oraz do wykonywania szpachlówek na powierzchniach betonów narażonych na zwiększoną agresję środowiska, np.: w budownictwie ogólnym, budownictwie hydrotechnicznym: zapory, tamy, zbiorniki, kanały, oczyszczalnie ścieków, w górnictwie: szyby, chodniki, wyrobiska podziemne, itp. Materiał nadaje się idealnie do wyrównywania powierzchni przed nałożeniem powłok ochronnych.</p>	<p>Zużycie teoretyczne: ~ 16,5 kg/m<sup>2</sup>/cm</p> <p>Zużycie praktyczne zależy od szorstkości podłoża i strat podczas nanoszenia.</p>	17,80	szt.	WOREK	25 kg	Szary	151883
<p>Sika® Schnellmörtel</p> <p><b>Szybkowiążąca zaprawa montażowa oraz zaprawa do napraw</b></p> <p>Zaprawa Sika® Schnellmörtel jest stosowana w pracach naprawczych i montażowych, w których wymagane jest uzyskanie szybkoobciążalnych połączeń: osadzanie haków, kołków, podpór różnego rodzaju, zawiasów bram i drzwi, osadzanie okien, grzejników, itp. Może być także stosowana w budownictwie przy wypełnianiu fug montażowych (przy budowie z gotowych elementów). Zaprawa Sika® Schnellmörtel może być także stosowana przy drobnych naprawach elementów betonowych (np. odbitych kantów i rogów). Nadaje się także do osadzania parapetów, gotowych schodów, etc.</p>	<p>~ 3,5 - 4,0 l wody na worek 25 kg</p> <p>~ 2,0 - 2,5 l wody na wiaderko 15 kg</p>	30,51	szt.	WOREK	25 kg	Szary	78720
<p>SikaTop® Armatec®-110 EpoCem®</p> <p><b>Warstwa szczepna i ochrona antykorozyjna zbrojenia</b></p> <p>SikaTop® Armatec®-110 EpoCem® to trójskładnikowa zaprawa na bazie cementu, zawierająca inhibitory korozji, modyfikowana dyspersją epoksydową, stosowana jako warstwa szczepna i zabezpieczenie antykorozyjne stali zbrojeniowej. Materiał spełnia wymagania normy PN-EN 1504-7.</p> <p>Zastosowania:</p> <ul style="list-style-type: none"> <li>■ Zabezpieczenie obszarów anodowych (zgodnie z zasadą 11, metoda 11.1 wg normy PN-EN 1504-9)</li> <li>■ Powłoka antykorozyjna na stal zbrojeniową w systemie napraw betonu</li> <li>■ Warstwa szczepna pomiędzy podłożem a materiałem naprawczym w systemie napraw betonu</li> </ul> <p>Technologia EpoCem® - warstwa szczepna dla zastosowań o wyższych wymaganiach.</p>	<p>Jako zabezpieczenie antykorozyjne zbrojenia: ~ 2 kg/m<sup>2</sup> suchej zaprawy na 1 warstwę o grubości ~ 1 mm. Łącznie minimum 2 warstwy o grubości całkowitej ~ 2 mm.</p> <p>Jako warstwa szczepna: w zależności od szorstkości podłoża ~ 1,5 - 2,0 kg/m<sup>2</sup> suchej zaprawy.</p>	99,24	szt.	KOMPLET	20 kg	Szary	566556





## Zaprawy montażowe

Nazwa i opis produktu	Zużycie/wymiary/ typy taśm	Cena EUR	Jednostka ceny	Opakowanie	Ilość sztuk w opakowaniu	Kolor	SGAN
<p>SikaGrout®-4 R</p> <p><b>Ekspansywna, samorozlewna, szybkowiążąca zaprawa do podlewek, zakotwień i napraw betonu</b></p> <p>Kompensująca skurcz, samorozlewna zaprawa cementowa o uziarnieniu 0/4 mm. Charakteryzuje się przyspieszonym przyrostem wytrzymałości oraz niewielką ekspansją w fazie ciekło-plastycznej. SikaGrout®-4 R jest zgodna z zasadami napraw konstrukcyjnych dotyczącymi kotwienia stalowych prętów zbrojeniowych zgodnie z PN-EN 1504-6. SikaGrout®-4 R spełnia wymagania dla zaprawy naprawczej klasy R4 zgodnie z PN-EN 1504-3. SikaGrout®-4 R stosowana jest przede wszystkim jako rozlewna zaprawa podlewowa lub kotwowa o grubości warstwy/odległości od kotwy do ścian otworu pomiędzy 1,5 cm a 12 cm.</p>	~ 18 kg suchej zaprawy na 1 m <sup>2</sup> na 1 cm grubości warstwy.	10,21	szt.	KOMPLET	25 kg	Szary	512641
<p>SikaGrout®-8 R</p> <p><b>Ekspansywna, samorozlewna zaprawa cementowa o wysokiej wytrzymałości wczesnej do wykonywania podlewek, zakotwień i napraw betonu</b></p> <p>Kompensująca skurcz, samorozlewna zaprawa cementowa o uziarnieniu 0/8 mm. Charakteryzuje się przyspieszonym przyrostem wytrzymałości oraz niewielką ekspansją w fazie ciekło-plastycznej. SikaGrout®-8 R jest zgodna z zasadami napraw konstrukcyjnych dotyczących kotwienia stalowych prętów zbrojeniowych zgodnie z EN 1504-6. Spełnia wymagania dla zaprawy naprawczej klasy R4 zgodnie z EN 1504-3. Stosowana jest przede wszystkim jako rozlewna zaprawa podlewowa lub kotwowa o grubości warstwy/odległości od kotwy do ścian otworu pomiędzy 2,5 cm a 25 cm.</p>	<p>W zależności od szorstkości podłoża i grubości warstwy.</p> <p>~ 20 kg suchej zaprawy na 1 m<sup>2</sup> na 1 cm grubości warstwy.</p>	10,21	szt.	WOREK	25 kg	Szary	703909
<p>SikaGrout®-311</p> <p><b>Wysokiej jakości zaprawa do podlewek</b></p> <p>SikaGrout®-311 jest gotową, jednoskładnikową samorozlewną zaprawą ekspansywną o skompensowanym skurczu do wykonywania podlewek o grubości warstwy od 3 mm do 10 mm.</p> <p>Zastosowania:</p> <ul style="list-style-type: none"> <li>■ Fundamenty pod ciężkie wyposażenie / maszyny</li> <li>■ Płyty fundamentowe</li> <li>■ Podlewki pod łożyska, osadzanie elementów prefabrykowanych</li> <li>■ Wykonywanie zakotwień w betonie</li> <li>■ Uzupelnianie niewielkich ubytków, kawern i szczelin w betonie</li> <li>■ Wypełnianie szczelin wokół przejść przez konstrukcję</li> <li>■ Odpowiednia do konstrukcyjnego wzmocnienia (zasada 4, metoda 4.2 wg normy PN-EN 1504-9). Zwiększenie nośności konstrukcji betonowej przez zamontowanie prętów zbrojeniowych w otworach zgodnie z normą PN-EN 1504-6</li> </ul>	~ 19 kg suchej zaprawy na 1 m <sup>2</sup> na 10 mm grubości warstwy.	18,73	szt.	WOREK	25 kg	Szary	421137



## Zaprawy montażowe

Nazwa i opis produktu	Zużycie/wymiary/ typy taśm	Cena EUR	Jednostka ceny	Opakowanie	Ilość sztuk w opakowaniu	Kolor	SGAN
<p>SikaGrout®-318</p> <p><b>Wysokiej jakości zaprawa do podlewek</b></p> <p>SikaGrout®-318 jest gotową, jednoskładnikową samorozlewną zaprawą ekspansywną o skompensowanym skurczu do wykonywania podlewek o grubości warstwy od 25 mm do 80 mm.</p> <p>Zastosowania:</p> <ul style="list-style-type: none"> <li>■ Fundamenty pod ciężkie wyposażenie / maszyny</li> <li>■ Płyty fundamentowe</li> <li>■ Podleweki pod łożyska, osadzanie elementów prefabrykowanych</li> <li>■ Uzupełnianie niewielkich ubytków, kawern i szczelin w betonie</li> <li>■ Wypełnianie szczelin wokół przejść przez konstrukcję</li> <li>■ Odpowiednia do prac naprawczych (zasada 3, metoda 3.2 wg normy PN-EN 1504-9). Naprawa złuszczonego lub uszkodzonego betonu w budynkach, mostach i innych konstrukcjach żelbetowych</li> <li>■ Odpowiednia do konstrukcyjnego wzmocnienia (zasada 4, metoda 4.4 wg normy PN-EN 1504-9). Zwiększenie nośności konstrukcji betonowej przez dodanie warstwy zaprawy</li> <li>■ Odpowiednia do zachowania lub przywrócenia pasywności (zasada 7, metoda 7.1 i 7.2 wg normy PN-EN 1504-9). Zwiększenie otuliny zbrojenia i wymiana zniszczonego lub skarbonatyzowanego betonu</li> </ul>	~ 19 kg suchej zaprawy na 1 m <sup>2</sup> na 10 mm grubości warstwy.	18,85	szt.	WOREK	25 kg	Szary	40082
<p>SikaGrout®-3200</p> <p><b>Zaprawa posiadająca certyfikat odporności zmęczeniowej do wykonywania podlewek pod wieże lądowych turbin wiatrowych</b></p> <p>SikaGrout®-3200 jest jednoskładnikową, cementową, szybkowiązącą, rozlewną zaprawą o skompensowanym skurczu i wysokich wytrzymałościach wczesnych i końcowych. SikaGrout®-3200 została specjalnie zaprojektowana do wykonywania podlewek pod płytami podstawy i do wypełniania szczelin i połączeń w konstrukcjach wież lądowych turbin wiatrowych. Charakteryzuje się m.in.: szybkim przyrostem wczesnej wytrzymałości, wysoką wytrzymałością końcową, skompensowanym skurczem oraz wysoką przyczepnością do betonu.</p>	Z jednego worka 25 kg uzyskuje się ~ 12 dm <sup>3</sup> zaprawy.	40,93	szt.	WOREK	25 kg	Szary	529195
<p>SikaGrout®-3350</p> <p><b>Zaprawa o bardzo wysokiej wytrzymałości posiadająca certyfikat odporności zmęczeniowej do wykonywania podlewek pod wieże lądowych turbin wiatrowych</b></p> <p>SikaGrout®-3350 jest jednoskładnikową, cementową, szybkowiązącą, rozlewną zaprawą o skompensowanym skurczu i bardzo wysokich wytrzymałościach wczesnych i końcowych. SikaGrout®-3350 została specjalnie zaprojektowana do stalowych i prefabrykowanych konstrukcji wież lądowych turbin wiatrowych.</p>	Z jednego worka 25 kg uzyskuje się ~ 10,70 dm <sup>3</sup> świeżej zaprawy	44,92	szt.	WOREK	25 kg	Szary	631145

## Zaprawy montażowe

Nazwa i opis produktu	Zużycie/wymiary/ typy taśm	Cena EUR	Jednostka ceny	Opakowanie	Ilość sztuk w opakowaniu	Kolor	SGAN
<p>Sika® FastFix-132</p> <p><b>Zaprawa do układania kamienia i kostki brukowej</b></p> <p>Sika® FastFix-132 jest jednoskładnikową, fabrycznie przygotowaną zaprawą mineralną do układania kostki brukowej lub kamienia, zawierającą cement, selekcyjonowane kruszywa i dodatki.</p> <p>Zastosowania:</p> <ul style="list-style-type: none"> <li>Do układania i renowacji kostki brukowej, płytek, bruku, kamienia i płyt brukowych, zarówno w obszarach obciążonych i jak i nieobciążonych ruchem: skwerów, parkingów, chodników, torowisk tramwajowych, ogrodów, ścieżek, itp.</li> </ul>	Z dodatkiem 25 kg kruszywa (~ 15 dm <sup>3</sup> ) do 1 worka 25 kg Sika® FastFix-132 uzyskuje się ~ 22 dm <sup>3</sup> świeżej zaprawy.	20,89	szt.	WOREK	25 kg	Jasnoszary	480456
<p>Sika® FastFix-133</p> <p><b>Zaprawa do spoinowania kamienia i kostki brukowej</b></p> <p>Sika® FastFix-133 jest jednoskładnikową, fabrycznie przygotowaną zaprawą mineralną do spoinowania kostki brukowej lub kamienia, zawierającą cement, selekcyjonowane kruszywa i dodatki. Spełnia wymagania EN 13813, cementowe materiały posadzkowe i jastrychy do stosowania na zewnątrz, zarówno w obszarach obciążonych i nieobciążonych ruchem CT-C70-F7.</p>	Z jednego worka 25 kg Sika® FastFix-133 uzyskuje się ~ 13 dm <sup>3</sup> świeżej zaprawy	21,96	szt.	WOREK	25 kg	Szary	468217
<p>Sika® FastFix-4 SL Rapid</p> <p><b>Szybkowiążąca zaprawa do podlewów</b></p> <p>Sika® FastFix-4 SL Rapid stosowana jest jako rozlewna zaprawa na beton, kamień, stal i żelazo w temperaturze od +5°C do +30°C. Charakteryzuje się wysokimi wytrzymałościami wczesnymi w pierwszych godzinach i doskonałymi wytrzymałościami jednodniowymi, także przy temperaturze +10°C.</p> <ul style="list-style-type: none"> <li>Jako podlewki pod łożyska i wsporniki w budownictwie szkieletowym</li> <li>Do szybkiego mocowania słupków balustrad, znaków, ogrodzeń, itp.</li> <li>Do osadzania włazów studzienek przy wymaganym szybkim udostępnieniu do ruchu</li> <li>Do niewielkich napraw otworów i przejść w sektorze przemysłowym</li> <li>Do wypełnień pustek, wolnych przestrzeni oraz pęknięć w betonie</li> <li>Nadaje się do napraw konstrukcji betonowej (Zasada 4, metoda 4.2 wg PN-EN 1504-6). Osadzanie kotew i prętów zbrojeniowych w betonie, w przygotowanych nacięciach lub otworach</li> </ul>	1,95 kg proszku do uzyskania 1 dm <sup>3</sup> świeżej zaprawy	32,29	szt.	WOREK	25 kg	Jasnoszary	121912

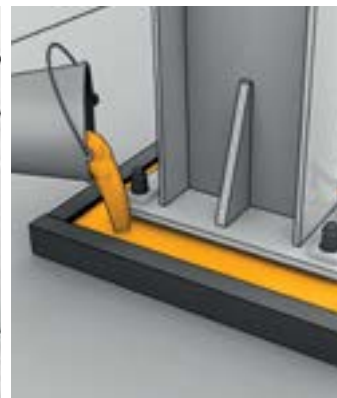
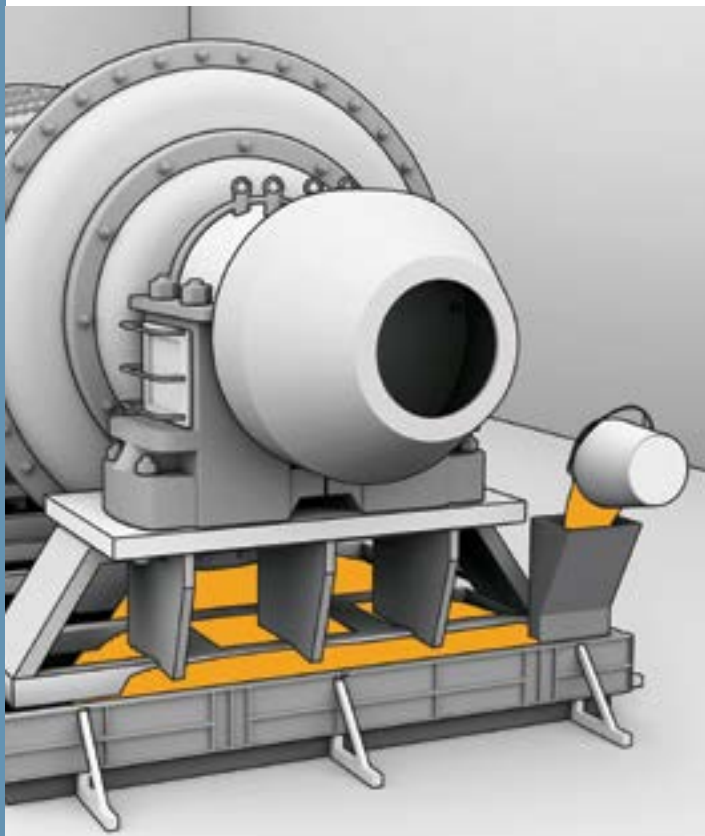

## Impregnaty

Nazwa i opis produktu	Zużycie/wymiary/ typy taśm	Cena EUR	Jednostka ceny	Opakowanie	Ilość sztuk w opakowaniu	Kolor	SGAN
<p>Sika® FerroGard®-903+</p> <p><b>Środek do impregnacji betonu zawierający inhibitory korozji</b></p> <p>Sika® FerroGard®-903+ penetruje beton i tworzy ochronną warstwę na powierzchni stali zbrojeniowej.</p> <p>Materiał do:</p> <ul style="list-style-type: none"> <li>Zabezpieczenia przed korozją stali zbrojeniowej konstrukcji żelbetonowych nad i podziemnych</li> <li>Naprawy i zabezpieczenia jako impregnat ochronny niezniszczonego jeszcze żelbetu gdzie stal zbrojeniowa koroduje (lub jest ryzyko wystąpienia procesu korozji) na wskutek procesu karbonatyzacji lub działania chlorków</li> </ul> <p>Szczególnie przydatny jako preparat wydłużający okres użytecznej eksploatacji elementów konstrukcji o wysokich wymaganiach estetycznych (np. beton fasadowy).</p>	Zalecane 0,500 kg/m <sup>2</sup> (~ 480 ml/m <sup>2</sup> )	188,76	szt.	KANISTER	25 kg	Bezbarwny	498951
		1167,53		BECZKA	220 kg		498950
<p>Sikagard®-700 S</p> <p><b>Jednoskładnikowy impregnat hydrofobizujący do chłonnych podłoży cementowych</b></p> <p>Sikagard®-700 S przeznaczony jest do hydrofobizacji i bezbarwnego zabezpieczenia wyeksponowanych powierzchni chłonnych materiałów, takich jak: beton, zaprawy cementowe, płytki betonowe, elementy włókno-cementowe, cegły (ceramiczne i wapienno-piaskowe, nieszkliwione), kamień naturalny.</p> <p>Sikagard®-700 S może być stosowany jako grunt hydrofobizujący pod powłoki wodorocieńczalne i rozpuszczalnikowe.</p> <p>Sikagard®-700 S jest stosowany do impregnacji hydrofobizującej chłonnych podłoży, jak np. beton w konstrukcjach inżynierskich lub konstrukcjach budynków.</p> <p>Nadaje się do:</p> <ul style="list-style-type: none"> <li>Ochrony przed wnikaniem (Zasada 1, metoda 1.1 wg PN-EN 1504-9)</li> <li>Kontroli zawilgocenia (Zasada 2, metoda 2.1 wg PN-EN 1504-9)</li> <li>Podwyższenia oporności elektrycznej otuliny betonowej (Zasada 8, metoda 8.1 wg PN-EN1504-9)</li> </ul>	~ 0,300 – 0,500 kg/m <sup>2</sup> (0,375 – 0,625 l/m <sup>2</sup> ) na warstwę przy podłożu o normalnej chłonności.	155,80	szt.	HOBOK	20 l	Bezbarwny	5784
		1199,93		BECZKA	194 l		151863
<p>Sikagard®-702 W Aquaphob</p> <p><b>Impregnat hydrofobizujący na bazie silikonów</b></p> <p>Sikagard®-702 W Aquaphob jest stosowany jako impregnacja hydrofobizująca na chłonne podłoża, jak np. beton w konstrukcjach inżynierskich i budowlanych narażonych na korozję chlorkową w środowisku morskim, itp.</p> <p>Nadaje się do:</p> <ul style="list-style-type: none"> <li>Ochrony przed wnikaniem (Zasada 1, metoda 1.1 wg PN-EN 1504-9)</li> <li>Kontroli zawilgocenia (Zasada 2, metoda 2.1 wg PN-EN 1504-9)</li> <li>Zwiększenia oporności (Zasada 8, metoda 8.1 wg PN-EN 1504-9)</li> </ul> <p>Sikagard®-702 W Aquaphob jest stosowany jako impregnat do podłoży mineralnych, takich jak beton i zaprawy cementowe, kamień naturalny i rekonstruowany, beton napowietrzony, cegła (nieszkliwiona), materiały włókno-cementowe, mineralne powłoki zabezpieczające przed deszczem i zawilgoceniem.</p>	~ 0,15 – 0,20 l/m <sup>2</sup> roztworu na warstwę przy podłożu o normalnej chłonności	45,94	szt.	PUSZKA	1 l	Żółtawa ciecz, po rozcieńczeniu biała	500082
<p>Sikagard®-706 Thixo</p> <p><b>Krem do impregnacji hydrofobizującej na bazie silanów</b></p> <p>Sikagard®-706 Thixo stosowany jest jako impregnat hydrofobizujący na podłożach chłonnych, jak beton w konstrukcjach inżynierskich lub budynkach narażonych na wysokie obciążenia spowodowane cyklami zamarzania – rozmrażania, solami odladzającymi lub chlorkami w środowisku morskim.</p> <p>Nadaje się do:</p> <ul style="list-style-type: none"> <li>Ochrony przed wnikaniem (Zasada 1, metoda 1.1 wg EN 1504-9)</li> <li>Kontroli zawilgocenia (Zasada 2, metoda 2.1 wg EN 1504-9)</li> <li>Podwyższenia oporności elektrycznej otuliny betonowej (Zasada 8, metoda 8.1 wg EN 1504-9)</li> </ul>	W zależności od profilu i porowatości podłoża do osiągnięcia wymaganej głębokości penetracji: ~ 200–300 g/m <sup>2</sup> na warstwę.	4735,17	szt.	BECZKA	180 kg	Biała pasta / krem (transparentna po aplikacji i wyschnięciu)	55278

## Powłoki ochronne

Nazwa i opis produktu	Zużycie/wymiary/ typy taśm	Cena EUR	Jednostka ceny	Opakowanie	Ilość sztuk w opakowaniu	Kolor	SGAN
<p>Icosit®-2406 Primer</p> <p><b>Epoksydowy materiał gruntujący pod powłokę Icosit®-2406 Deck</b></p> <p>Icosit®-2406 Primer przeznaczony jest do stosowania przez doświadczonych wykonawców. Do gruntowania powierzchni wewnętrznych płaszczy żelbetonowych chłodni kominowych, wentylatorowych przed wykonaniem powłoki Icosit®-2406 Deck.</p>	~ 200 g/m <sup>2</sup>	418,44	szt.	KOMPLET	25 kg	Bezbarwny	13526
<p>Icosit®-2406 Top Coat</p> <p><b>Epoksydowe powłoki ochronne do konstrukcji żelbetonowych obciążonych wodą i kondensatem wodnym</b></p> <p>Do wykonywania powłok ochronnych na wewnętrznych stronach płaszczy chłodni kominowych, wentylatorowych i innych konstrukcji obciążonych wodą i kondensatem.</p>	~ 275 g/m <sup>2</sup> = 150 µm suchej warstwy	453,08	szt.	KOMPLET	25 kg	RAL 7030	13649
						RAL 7032	27579
<p>Sikagard®-551 S Elastic Primer</p> <p><b>Materiał gruntujący do zwartych lub porowatych podłoży betonowych, przy trudnych warunkach aplikacji</b></p> <p>Przeznaczony do gruntowania bardzo zwięzłych lub bardzo porowatych (o wytrzymałości na odrywanie poniżej 1,0 MPa) podłoży betonowych. Sikagard®-551 S Elastic Primer może być stosowany także jako powłoka gruntująca na starych, mocnych powłokach rozpuszczalnikowych. Jest częścią systemu powłokowego stosowanego jako:</p> <ul style="list-style-type: none"> <li>■ Ochrona przed wnikaniem (zasada 1, metoda 1.3 wg normy PN-EN 1504-9)</li> <li>■ Kontrola zawilgocenia (zasada 2, metoda 2.3 wg normy PN-EN 1504-9)</li> <li>■ Zwiększanie oporności/zwiększanie rezystywności betonu (zasada 8, metoda 8.3 wg normy PN EN 1504-9)</li> </ul>	0,10 - 0,15 kg/m <sup>2</sup>	211,03	szt.	PUSZKA	20 kg	Żółtawa ciecz	5782





## Powłoki ochronne

Nazwa i opis produktu	Zużycie/wymiary/ typy taśm	Cena EUR	Jednostka ceny	Opakowanie	Ilość sztuk w opakowaniu	Kolor	SGAN
<p>Sikagard®-552 W Aquaprimer</p> <p><b>Jednoskładnikowa dyspersja wodna do ochrony powierzchni betonu poprawiająca przyczepność do podłoża wodorocieńczalnych powłok ochronnych</b></p> <p>Materiał gruntujący podłoża z betonu i inne podłoża mineralne, jak: włókno-cement, gazobeton, gips, cienkowarstwowe zaprawy, takie jak: Sika® MonoTop®-723 N, Sika® Icoment®-520, itp. Sikagard®-552 W Aquaprimer może być również stosowany do gruntowania starych, dobrze przylegających, wodorocieńczalnych powłok ochronnych, a także do gruntowania podłoża wyrównywanych zaprawami do poprawy przyczepności w przypadku podłoża betonowego pokrywanego impregnacją hydrofobizującą. Sikagard®-552 W Aquaprimer jest częścią systemu powłokowego stosowanego jako:</p> <ul style="list-style-type: none"> <li>■ Ochrona przed wnikaniem (zasada 1, metoda 1.3 wg normy PN-EN 1504-9)</li> <li>■ Kontrola zawilgocenia (zasada 2, metoda 2.3 wg normy PN-EN 1504-9)</li> <li>■ Zwiększanie oporności/zwiększanie rezystywności betonu (zasada 8, metoda 8.3 wg normy PN-EN 1504-9)</li> </ul>	~ 0,10 - 0,12 kg/m <sup>2</sup> (~ 8 do 10 m <sup>2</sup> z litra)	66,98	szt.	PUSZKA	10 l	Biały	64101



Nazwa i opis produktu	Zużycie/wymiary/ typy taśm	Cena EUR	Jednostka ceny	Opakowanie	Ilość sztuk w opakowaniu	Kolor	SGAN
<p>Sikagard®-545 W Elastofill</p> <p><b>Elastyczna powłoka pośrednia przenosząca zarysowania</b></p> <p>Sikagard®-545 W Elastofill jest przeznaczony do wykonywania warstwy pośredniej zdolnej do przenoszenia zarysowań podłoża, w połączeniu z Sikagard®-550 W Elastic: do wypełniania niewielkich porów, kraterów i nierówności podłoża; jako barwna, ochronna i dekoracyjna powłoka wierzchnia oraz jako wypełnienie porów przy nanoszeniu na istniejące powłoki. System przenoszący zarysowania podłoża Sikagard® stosowany jest do zabezpieczenia i renowacji konstrukcji betonowych (z betonu zwykłego i lekkiego), szczególnie zewnętrznych, wyeksponowanych powierzchni betonowych o wysokim ryzyku wystąpienia zarysowań. Powłoka stosowana jako:</p> <ul style="list-style-type: none"> <li>■ Ochrona przed wnikaniem (zasada 1, metoda 1.3 wg normy PN-EN 1504-9)</li> <li>■ Kontrola zawilgocenia (zasada 2, metoda 2.3 wg normy PN-EN 1504-9)</li> <li>■ Zwiększanie oporności zwiększanie rezystywności betonu (zasada 8, metoda 8.3 wg normy PN EN 1504-9)</li> </ul>	~ 0,60 - 0,85 l/m <sup>2</sup> ~ 0,80 - 1,10 kg/m <sup>2</sup>	160,79	szt.	PUSZKA	15 l	Jasnoszary	64098

## Powłoki ochronne

Nazwa i opis produktu	Zużycie/wymiary/ typy taśm	Cena EUR	Jednostka ceny	Opakowanie	Ilość sztuk w opakowaniu	Kolor	SGAN
<p>Sikagard®-550 W Elastic</p> <p><b>Przenosząca zarysowania podłoża powłoka ochronna na beton</b></p> <p>Powłoka Sikagard®-550 W Elastic stosowana jest do ochrony i uzyskania estetycznego wyglądu elementów betonowych (z betonów normalnych i lekkich) narażonych na powstawanie zarysowań. Barwna, elastyczna powłoka zamykająca w systemach napraw konstrukcji betonowych Sika® (szczegóły w Kartach Informacyjnych poszczególnych produktów) oraz powłoka nawierzchniowa dla innych powłok o dobrej przyczepności do podłoża. Powłoka stosowana jako: ochrona przed wnikaniem (zasada 1, metoda 1.3 wg normy PN-EN 1504-9), kontrola zawilgocenia (zasada 2, metoda 2.3 wg normy PN-EN 1504-9), zwiększanie oporności / zwiększanie rezystywności betonu (zasada 8, metoda 8.3 wg normy PN-EN 1504-9). Materiał posiada zdolność przeniesienia zarysowań podłoża nawet w niskich temperaturach (do -20°C). Wysoki opór dyfuzyjny dla dwutlenku węgla minimalizuje postęp karbonatyzacji betonu. Charakteryzuje się przepuszczalnością pary wodnej oraz doskonałą odpornością na czynniki atmosferyczne. Sikagard®-550 W Elastic redukuje osiadanie brudu i zanieczyszczeń na powierzchni konstrukcji.</p>	<p>~ 0,18 - 0,25 l/m<sup>2</sup></p> <p>~ 0,25 - 0,35 kg/m<sup>2</sup></p> <p>(zużycie na warstwę)</p>	na zapytanie	szt.	PUSZKA	15 l	Paleta kolorów RAL	na zapytanie



Nazwa i opis produktu	Zużycie/wymiary/ typy taśm	Cena EUR	Jednostka ceny	Opakowanie	Ilość sztuk w opakowaniu	Kolor	SGAN
<p>Sikagard®-680 S Betoncolor</p> <p><b>Jednoskładnikowy, rozpuszczalnikowy materiał powłokowy na bazie żywicy metakrylowej, odporny na warunki atmosferyczne, procesy starzenia i alkalia</b></p> <p>Powłoka ochrona i dekoracyjna na beton i inne materiały na bazie cementu na obiektach budowlanych oraz infrastrukturalnych.</p> <p>Sikagard®-680 S Betoncolor Clear Glaze: bezbarwny, błyszczący materiał stosowany jako powłoka odświeżająca i ochronna do betonów z odświeżonym kruszywem.</p> <p>Sikagard®-680 S Betoncolor Top Coat: barwna, matowa powłoka nawierzchniowa dostępna w szerokiej palecie barw.</p> <p>Powłoka stosowana jako:</p> <ul style="list-style-type: none"> <li>■ Ochrona przed wnikaniem (zasada 1, metoda 1.3 wg normy PN-EN 1504-9),</li> <li>■ Kontrola zawilgocenia (zasada 2, metoda 2.3 wg normy PN-EN 1504-9)</li> <li>■ Zwiększanie oporności/zwiększanie rezystywności betonu (zasada 8, metoda 8.3 wg normy PN-EN 1504-9)</li> </ul>	~ 0,20 kg/m <sup>2</sup>	na zapytanie	szt.	PUSZKA	30 kg	Paleta kolorów RAL	na zapytanie

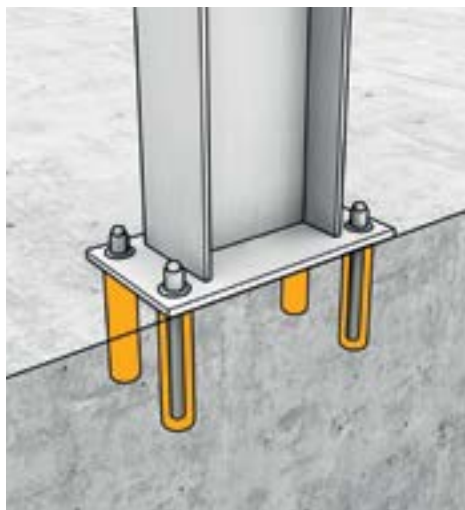

## Kotwienie

Nazwa i opis produktu	Zużycie/wymiary/ typy taśm	Cena EUR	Jednostka ceny	Opakowanie	Ilość sztuk w opakowaniu	Kolor	SGAN
 <p>Sika AnchorFix®-5</p> <p><b>Uniwersalny, szybkowiążący klej do zakotwień</b></p> <p>Sika AnchorFix®-5 to uniwersalny, szybkowiążący klej do zakotwień: prętów zbrojeniowych / wzmacniających, prętów gwintowanych śrub, wsporników, uchwytów i innych systemów mocowań, betonu, cegły pełnej i dziurawki.</p>	W zależności od głębokości otworu	7,52	szt.	BOX	12 x 300 ml	Jasnoszary	527976
 <p>Sika AnchorFix®-1</p> <p><b>Szybkowiążący klej do zakotwień</b></p> <p>Sika AnchorFix®-1 to szybkowiążący klej do zakotwień: żebrowanych prętów zbrojeniowych, prętów gwintowanych, śrub, wsporników, uchwytów i innych systemów mocowań, betonu, cegły pełnej i dziurawki.</p>	W zależności od głębokości otworu	19,44	szt.	BOX	12 x 300 ml	Jasnoszary	497970
 <p>Sika AnchorFix®-2+</p> <p><b>Klej o wysokich parametrach mechanicznych do wykonywania zakotwień</b></p> <p>Szybkowiążący klej do kotwień: żebrowanych prętów zbrojeniowych, prętów gwintowanych, śrub, wsporników, uchwytów i innych systemów mocowań, elementów betonowych, murowanych konstrukcji ceglanych.</p>	W zależności od głębokości otworu	25,92	szt.	BOX	12 x 300 ml	Jasnoszary	534761
 <p>Perf.Sleeve AnchorFix (10x) BAG</p> <p><b>Koszyczki do do wykonywania zakotwień</b></p> <p>Akcesoria Sika AnchorFix®.</p>	16/130 AnchorFix (10x)	7,88	op.	WOREK	10 sztuk	Szary	530729
	Perf.Sleeve 20/85 Anchorfix (10x)	7,71					60048
<p>Sika AnchorFix® 2+ Arctic</p> <p><b>Szybkowiążący, dwuskładnikowy klej do zakotwień.</b></p> <p>Klej stosowany do wklejania prętów zbrojeniowych, gwintowanych oraz kotew stalowych w różnych podłożach (beton, cegła, kamień, stal). Stosowany do średnich i dużych obciążeń. Możliwość zastosowania w ujemnych temperaturach w zakresie od -25 °C do +20 °C. Posiada ETA (Europejska Ocena Techniczna), spełnia wymagania LEED.</p>	Zależne od wymiarów otworu i średnicy kotwy. Grubość warstwy max. 5 mm.	32,82	szt.	BOX	12 x 300 ml	Jasnoszary po wymieszaniu składników	708601
					12 x 550 ml		708600
<p>Sika AnchorFix® 3030</p> <p><b>Epoksydowy, dwuskładnikowy klej do zakotwień</b></p> <p>Klej stosowany do wklejania prętów zbrojeniowych, gwintowanych oraz kotew stalowych w różnych podłożach (beton, cegła, kamień, stal, drewno). Stosowany do dużych obciążeń. Możliwość zastosowania w betonie zarówno zarysowanym i bez rys. Materiał dopuszczony do kontaktu z wodą pitną, ognioodporny, nie zawiera styrenu. Posiada ETA (Europejska Ocena Techniczna) dla zakotwień w betonie z rysami oraz do połączeń prętów gwintowanych, spełnia wymagania LEED.</p>	Zależne od wymiarów otworu i średnicy kotwy. Grubość warstwy max. 8 mm.	34,29	szt.	BOX	12 x 385 ml	Jasnoszary po wymieszaniu składników	708574
		39,46			12 x 585 ml		708573

## Wzmocnienia konstrukcji

Nazwa i opis produktu	Zużycie/wymiary/ typy taśm	Cena EUR	Jednostka ceny	Opakowanie	Ilość sztuk w opakowaniu	Kolor	SCAN
<b>Sika® CarboDur® M</b>  <b>Taśmy z włókien węglowych do wzmocnień konstrukcji, składnik systemu Sika® CarboDur®</b>  Sika® CarboDur® M przeznaczony jest do stosowania przez doświadczonych wykonawców. Przeznaczony jest do wzmocnień konstrukcji w następujących przypadkach: <ul style="list-style-type: none"> <li>■ Zwiększenia obciążeń:               <ul style="list-style-type: none"> <li>• Wzrost obciążenia użytkowego w obiektach przemysłowych i użyteczności publicznej</li> <li>• Wzrost obciążenia użytkowego na mostach</li> </ul> </li> <li>■ Montaż ciężkich urządzeń w budynkach przemysłowych               <ul style="list-style-type: none"> <li>• Stabilizacja drgających konstrukcji</li> <li>• Zmiana przeznaczenia istniejących obiektów</li> </ul> </li> <li>■ Uszkodzenia elementów nośnych, np.:               <ul style="list-style-type: none"> <li>• Proces starzenia materiałów konstrukcyjnych</li> <li>• Korozja zbrojenia</li> <li>• Wypadki (uderzenia pojazdami, pożar, trzęsienia ziemi, tąpnięcia)</li> </ul> </li> <li>■ Konieczność poprawienia warunków użytkowania i trwałości konstrukcji:               <ul style="list-style-type: none"> <li>• Ograniczenie odkształceń</li> <li>• Redukcja naprężeń w zbrojeniu</li> <li>• Zmniejszenie szerokości rozwarcia rys</li> <li>• Zwiększenie wytrzymałości zmęczeniowej</li> </ul> </li> <li>■ Zmiana schematu statycznego:               <ul style="list-style-type: none"> <li>• Usunięcie ścian, słupów</li> <li>• Usunięcie fragmentów stropów (dodatkowe otwory w stropach)</li> </ul> </li> <li>■ Błędy projektowe lub wykonawcze:               <ul style="list-style-type: none"> <li>• Zbyt małe przekroje zbrojenia</li> <li>• Niewystarczające wymiary elementów</li> </ul> </li> <li>■ Odporność na wystąpienie zdarzeń:               <ul style="list-style-type: none"> <li>• Zwiększenie odporności na trzęsienia ziemi, uderzenia, wybuch, itp.</li> </ul> </li> </ul>	M1014 (250m/Rol)	74,93	m	ROLKA	250 m	Czarny	73016
	M1014 (HAWA)	106,67		M	Cięte na wymiar		414657
	M1214 (250m/Rol)	96,24		ROLKA	250 m		53927
	M1214 (HAWA)	130,71		M	Cięte na wymiar		414170
	M514 (250m/Rol)	47,58		ROLKA	250 m		53928
	M514 (HAWA)	48,29		M	Cięte na wymiar		410990
	M614 (250m/Rol)	43,76		ROLKA	250 m		54169
	M614 (HAWA)	64,40		M	Cięte na wymiar		413852
	M914 (250m/Rol)	67,28		ROLKA	250 m		54170
	M914 (HAWA)	89,80		M	Cięte na wymiar		414171
<b>Sika® CarboDur® S</b>  <b>Taśmy z włókien węglowych do wzmocnień konstrukcji, składnik systemu Sika® CarboDur®</b>  Sika® CarboDur® S przeznaczony jest do stosowania przez doświadczonych wykonawców. Przeznaczony jest do wzmocnień konstrukcji w następujących przypadkach: <ul style="list-style-type: none"> <li>■ Zwiększenia obciążeń:               <ul style="list-style-type: none"> <li>• Wzrost obciążenia użytkowego w obiektach przemysłowych i użyteczności publicznej</li> <li>• Wzrost obciążenia użytkowego na mostach</li> </ul> </li> <li>■ Montaż ciężkich urządzeń w budynkach przemysłowych               <ul style="list-style-type: none"> <li>• Stabilizacja drgających konstrukcji</li> <li>• Zmiana przeznaczenia istniejących obiektów</li> </ul> </li> <li>■ Uszkodzenia elementów nośnych, np.:               <ul style="list-style-type: none"> <li>• Proces starzenia materiałów konstrukcyjnych</li> <li>• Korozja zbrojenia</li> <li>• Wypadki (uderzenia pojazdami, pożar, trzęsienia ziemi, tąpnięcia)</li> </ul> </li> <li>■ Konieczność poprawienia warunków użytkowania i trwałości konstrukcji:               <ul style="list-style-type: none"> <li>• Ograniczenie odkształceń</li> <li>• Redukcja naprężeń w zbrojeniu</li> <li>• Zmniejszenie szerokości rozwarcia rys</li> <li>• Zwiększenie wytrzymałości zmęczeniowej</li> </ul> </li> <li>■ Zmiana schematu statycznego:               <ul style="list-style-type: none"> <li>• Usunięcie ścian, słupów</li> <li>• Usunięcie fragmentów stropów (dodatkowe otwory w stropach)</li> </ul> </li> <li>■ Błędy projektowe lub wykonawcze:               <ul style="list-style-type: none"> <li>• Zbyt małe przekroje zbrojenia</li> <li>• Niewystarczające wymiary elementów</li> </ul> </li> <li>■ Odporność na wystąpienie zdarzeń:               <ul style="list-style-type: none"> <li>• Zwiększenie odporności na trzęsienia ziemi, uderzenia, wybuch, itp.</li> </ul> </li> </ul>	S1.030 (250m/Rol)	25,16	m	ROLKA	250 m	Czarny	409675
	S1.030 (HAWA)	37,11		M	Cięte na wymiar		530353
	S1.525 (250m/Rol)	24,58		ROLKA	250 m		153145
	S1.525 (HAWA)	36,01		M	Cięte na wymiar		423411
	S1012 (250m/Rol)	35,85		ROLKA	250 m		5714
	S1012 (HAWA)	49,67		M	Cięte na wymiar		414172
	S1014 (250m/Rol)	42,12		ROLKA	250 m		60815
	S1014 (HAWA)	65,19		M	Cięte na wymiar		411791
	S1214 (250m/Rol)	56,84		ROLKA	250 m		54173
	S1214 (HAWA)	70,95		M	Cięte na wymiar		409721
	S1512 (250m/Rol)	55,96		ROLKA	250 m		5715
	S1512 (HAWA)	71,97		M	Cięte na wymiar		531906
	S512 (250m/Rol)	21,19		ROLKA	250 m		5712
	S512 (HAWA)	21,99		M	Cięte na wymiar		414173
	S514 (HAWA)	30,22		ROLKA	250 m		416294
	S614 (HAWA)	45,15		M	Cięte na wymiar		414659
	S626 (250m/Rol)	71,22		ROLKA	250 m		408746
	S626 (HAWA)	72,37		M	Cięte na wymiar		528913
	S812 (250m/Rol)	29,91		ROLKA	250 m		5713
	S812 (HAWA)	44,89		M	Cięte na wymiar		411790
S912 (HAWA)	47,75	M	Cięte na wymiar	414693			
S914 (HAWA)	54,57	M	Cięte na wymiar	409720			

## Wzmocnienia konstrukcji

Nazwa i opis produktu	Zużycie/wymiary/ typy taśm	Cena EUR	Jednostka ceny	Opakowanie	Ilość sztuk w opakowaniu	Kolor	SGAN
Sika® CarboHeater 2 <b>Urządzenie elektryczne przyspieszające wiązanie klejów w systemach Sika CarboDur®</b>		34118,30	szt.	SZTUKA	1 SZTUKA	Czarny	534052
Sika® Hardrubber roller for CarboDur <b>Walek dociskowy przeznaczony do taśm Sika® CarboDur®</b>		52,25	szt.	SZTUKA		Czarny	55129



Nazwa i opis produktu	Zużycie/wymiary/ typy taśm	Cena EUR	Jednostka ceny	Opakowanie	Ilość sztuk w opakowaniu	Kolor	SGAN
Sikadur®-12 Pronto <b>Szybkością, dwuskładnikowa, uniwersalna zaprawa na bazie reaktywnych żywic akrylowych</b>  Sikadur®-12 Pronto jest zaprawą charakteryzującą się szybkim przyrostem wytrzymałości przeznaczoną do wykonywania podłewek i napraw elementów betonowych, szczególnie w niskich temperaturach. Ma dobrą wytrzymałość mechaniczną i dobrą odporność na ścieranie, uderzenia i substancje chemiczne. Grubość warstwy przy stosowaniu jako rozlewna zaprawa do napraw i podłewek: 5-30 mm. Grubość warstwy przy stosowaniu do napraw metodą ręczną (z dodatkiem piasku): 20-100 mm. Temperatura aplikacji: od -10°C do +30°C. Sikadur®-12 Pronto przeznaczony jest do stosowania przez doświadczonych wykonawców.	W zależności od przeznaczenia	172,44	szt.	KOMPLET	25 kg	Jasnoszary	635840
Sikadur®-30 <b>Klej do wzmocnień konstrukcyjnych</b>  Sikadur®-30 przeznaczony jest do stosowania przez doświadczonych wykonawców. Do przyklejania wzmocnień konstrukcji: taśm Sika CarboDur® napodłoża betonowe, murowane, drewniane i stalowe (szczegóły w Karcie Informacyjnej Sika CarboDur® oraz Zaleceniach stosowania taśm Sika CarboDur® nr ref. 850 41 05 oraz 850 41 07) Płaskowników stalowych na beton.	2 kg/m <sup>2</sup> /mm	109,85	szt.	KOMPLET	6 kg	Jasnoszary	74533
	927,36	40 kg			76970		

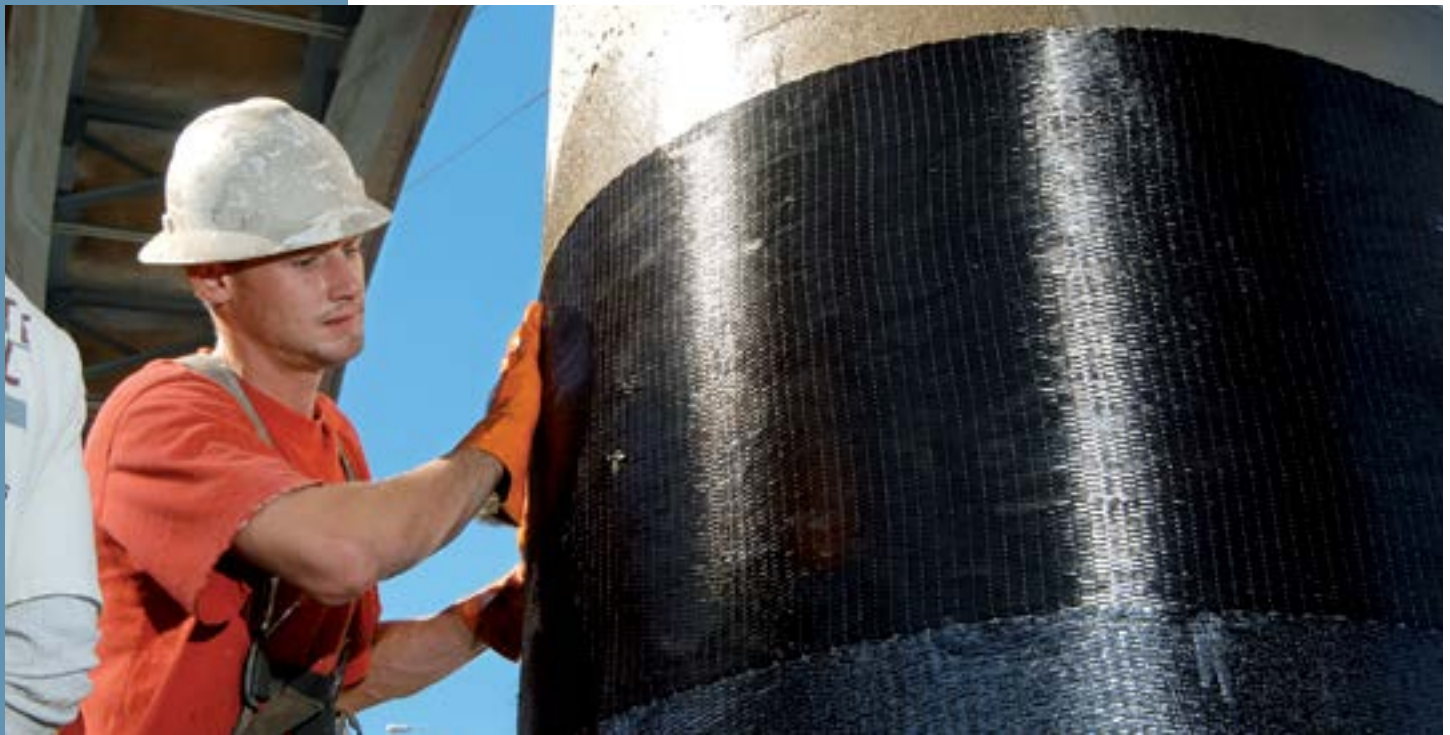

## Wzmocnienia konstrukcji

Nazwa i opis produktu	Zużycie/wymiary/ typy taśm	Cena EUR	Jednostka ceny	Opakowanie	Ilość sztuk w opakowaniu	Kolor	SGAN
<b>Sikadur®-300</b>  <b>Dwuskładnikowa impregnacynna żywica epoksydowa</b>  Sikadur®-300 przeznaczony jest do stosowania przez doświadczonych wykonawców. Impregnat do mat SikaWrap® aplikowanych metodą moką. Preparat gruntujący stosowany w metodzie mokrej.	Zalecane: 0,4-1,0 kg/m <sup>2</sup>	927,36	szt.	KOMPLET	30 kg	Jasnożółta, przejrzysta ciecz	57583
<b>Sikadur®-31 CF Normal</b>  <b>Dwuskładnikowy, tiksotropowy klej epoksydowy</b>  Sikadur®-31 CF Normal przeznaczony jest do stosowania przez doświadczonych wykonawców. Klej strukturalny i zaprawa wyrównawcza do: elementów betonowych, kamienia naturalnego, ceramiki, włókno-betonu, zaprawy, cegieł, murów, stali, żelaza, aluminium, drewna, poliestru, epoksydów, szkła. Zaprawa naprawcza i klej do: naroży i krawędzi, ubytków i pustek powietrznych. Zastosowania w pozycji pionowej i sufitowej. Wypełnianie połączeń i uszczelnianie rys: naprawa szczelin i ostrych krawędzi.	~ 1,9 kg/m <sup>2</sup> /mm grubości	95,74	szt.	PUSZKA	6 kg	Betonowo- szary	564323
		35,30	szt.	BOX	6 x 1,2 kg		482449
<b>Sikadur®-31 CF Rapid</b>  <b>Dwuskładnikowy, tiksotropowy klej epoksydowy</b>  Sikadur®-31 CF Rapid jest bezrozpuszczalnikowym, niewrażliwym na wilgoć, tiksotropowym, dwuskładnikowym klejem i zaprawą naprawczą na bazie żywic epoksydowych i specjalnych wypełniaczy, przeznaczonym do aplikacji w temperaturze od +5°C do +20°C. Sikadur®-31 CF Rapid przeznaczony jest do stosowania przez doświadczonych wykonawców.	~ 1,94 kg/m <sup>2</sup> /mm grubości	122,88	szt.	PUSZKA	6 kg	Szary	564325
<b>Sikadur®-31 DW</b>  <b>Dwuskładnikowy, tiksotropowy klej epoksydowy z dopuszczeniem do stosowania w kontakcie z wodą pitną</b>  Zastosowania: klej konstrukcyjny i zaprawa wyrównawcza do: elementów betonowych, kamienia naturalnego, ceramiki, włókno-betonu, zaprawy, cegieł, stali, aluminium, drewna, poliestru, epoksydów i szkła. Klej dopuszczony do kontaktu z wodą pitną w systemie Sikadur®-Combiflex® System. Klej konstrukcyjny do betonowych elementów prefabrykowanych: słupów, belek, itp., krawężników, zwieńczeń, itp. Zaprawa naprawcza i klej do: naroży i krawędzi, ubytków i pustek powietrznych, zastosowań w pozycji pionowej i sufitowej, wypełnianie połączeń i uszczelnianie rys, sztywne wypełnianie szczelin. Sikadur®-31 DW został specjalnie opracowany, aby spełniać wymagania przy stosowaniu w kontakcie z wodą pitną. Posiada atest PZH.	W zależności od zastosowania	111,66	szt.	PUSZKA	6 kg	Szary	74633

## Wzmocnienia konstrukcji

Nazwa i opis produktu	Zużycie/wymiary/ typy taśm	Cena EUR	Jednostka ceny	Opakowanie	Ilość sztuk w opakowaniu	Kolor	SGAN
<b>Sikadur®-330</b>  <b>Dwuskładnikowa impregnacyjna żywica epoksydowa</b>  Sikadur®-330 jest stosowany jako impregnat do mat SikaWrap® aplikowanych metodą suchą, preparat gruntujący stosowany w metodzie mokrej. Klej strukturalny do klejenia taśm Sika CarboDur® w szczelinach.	Zalecane: 0,7-1,5 kg/m <sup>2</sup>	153,06	szt.	PUSZKA	5 kg	Szary	663005
		842,89		KOMPLET	30 kg		71289
<b>Sikadur®-41 CF Normal</b>  <b>Trójskładnikowa zaprawa naprawcza</b>  Trójskładnikowa zaprawa naprawcza do: elementów betonowych, kamienia naturalnego, ceramiki, zaprawy, cegieł, stali, żelaza, aluminium, drewna, poliestru, epoksydów, szkła. Zaprawa naprawcza i klej do: ubytków, zastosowań w pozycji pionowej i sufitowej, naprawy szczelin i ostrych krawędzi. Odporna na ścieranie i uderzenia warstwa ścieralna. Wypełnianie połączeń i uszczelnianie rys.	~ 2,0 kg/m <sup>2</sup> /mm w jednym cyklu nanoszenia	178,67	szt.	PUSZKA	10 kg	Betonowo- szary	565400
<b>SikaWrap®</b>  <b>Tkanina z włókien węglowych ułożonych jednokierunkowo, do wzmocnień konstrukcyjnych, element systemu wzmocnień Sika®</b>  SikaWrap® przeznaczony jest do stosowania przez doświadczonych wykonawców. Materiał do wzmocnień konstrukcji żelbetonowych, murowanych i drewnianych w celu zwiększenia ich wytrzymałości na zginanie i/lub ścinanie. Zwiększenie odporności na obciążenia sejsmiczne konstrukcji murowanych. Zastąpienie brakującego zbrojenia, zwiększenie wytrzymałości słupów, zwiększenie wytrzymałości poszczególnych elementów i całej konstrukcji. Umożliwienie zmiany przeznaczenia budynków (wyburzenia ścian wewnętrznych, nowe otwory w stropach i ścianach, itp.). Poprawa nośności konstrukcji osłabionej na skutek błędów konstrukcyjnych. Zwiększenie odporności na obciążenia sejsmiczne, zwiększenie okresu użytkowania i trwałości. Dostosowanie nośności konstrukcji do obowiązujących. Materiał dostępny w różnych typach i rozmiarach.	230C 300 mm /50 m	623,03	szt.	ROLKA	15 m <sup>2</sup>	Czarny	451689
	230C 600 mm/50 m/ 2 ROL	1606,15			2 x 30 m <sup>2</sup>		413955
	300C 300 mm /50 m	893,96			4 x 15 m <sup>2</sup>		413952
	300C 600 mm /50 m	1679,19			2 x 30 m <sup>2</sup>		413949





KRAKOWSKI SZYBKI TRAMWAJ  
- BUDOWA ESTAKADY TRAMWAJOWEJ  
POMIĘDZY ULICAMI WIELCKĄ I LIPSKĄ

Użyte materiały:  
**MATA SYLOMER MFSTP 2517V**  
- GRUBOŚĆ 25 MM,  
**SIKADUR 53, ICOSIT KC 330 PRIMER,**  
**ICOSIT KC 330 FK, ICOSIT KC 340/45**



Rozwiązania Sika zostały opracowane w oparciu o ponad 30-letnie, globalne doświadczenie w realizacji projektów torowych. W celu tłumienia wibracji i hałasu wtórnego generowanego przez pojazdy szynowe, stosujemy odpowiednio dobrane elementy sprężyste w konstrukcji nawierzchni torowej (tramwaje, metro, kolej). Zastosowanie naszych rozwiązań dla torowisk zielonych wpisuje się w obecnie panujący trend łączenia funkcjonalnej estetyki z ekologią. Wychodząc naprzeciw wymaganiom rynku, oferujemy kompleksowe rozwiązanie, uzupełniając naszą ofertę o materiały wibroizolacyjne produkowane przez firmę Getzner Werkstoffe: maty podtłuczniowe (SBM), podpłytkowe (STM).

Gruntowanie, kotwienie, klejenie							
Nazwa i opis produktu	Zużycie/wymiary/ typy taśm	Cena EUR	Jednostka ceny	Opakowanie	Ilość sztuk w opakowaniu	Kolor	SGAN
<p>Sikadur®-53 (AB)</p> <p><b>Żywica epoksydowa do iniekcji rys oraz wykonywania mocowań, zakotwień i napraw, również pod wodą</b></p> <p>Dwuskładnikowa, niewrażliwa na wilgoć żywica epoksydowa do uszczelniania i sklejania siłowego zawilgoconych i mokrych rys i pęknięć metodą iniekcji wysokociśnieniowej. Do wypełniania i uszczelniania pustek, rys i pęknięć w konstrukcjach, takich jak: mosty, obiekty inżynierii lądowej, budynki przemysłowe i mieszkalne, np.: słupy, belki, fundamenty, ściany, stropy, zbiorniki na wodę. Do klejenia konstrukcyjnego oraz ochrony betonu przed wnikaniem wody i substancji powodujących korozję zbrojenia. Jako materiał kotwiący, służy do mocowań elementów betonowych i stalowych nad i pod wodą (poprzez wyparcie wody).</p>	Gęstość ~ 2,04 kg/dm <sup>3</sup>	272,07	szt.	HOBOK	18 kg	(po zmieszaniu) Zielony	150463
<p>Icosit® KC 220/60 TX</p> <p><b>Dwuskładnikowa, uniwersalna żywica epoksydowa</b></p> <p>Uniwersalna żywica epoksydowa do przygotowywania warstw szczepnych, epoksydowych zapraw rozlewnych i zapraw epoksydowych. Służy do wklejania i mocowania śrub kotwowych (np. do mocowania szyn na mostach, w tunelach, kanałach rewizyjnych, obrotnicach, dźwigach), osadzania podkładek pod szyny, łożysk mostowych i podstaw pod maszyny oraz wykonywania warstw szczepnych pomiędzy starym i nowym betonem/zaprawą cementową.</p>	Warstwa szczepna: ~ 0,8 - 1,2 kg/m <sup>2</sup> Gruntowanie: ~ 0,5 - 0,6 kg/m <sup>2</sup>	277,33	szt.	PUSZKA	8 kg	Bursztynowo- beżowy	551910
<p>Icosit® KC 330 Primer</p> <p><b>Jednoskładnikowy, poliuretanowy materiał gruntujący</b></p> <p>Gotowy do użycia, chemoutwardzalny, poliuretanowy materiał gruntujący zawierający rozpuszczalniki.</p>	~ 0,1 do 0,2 kg/m <sup>2</sup>	90,31	szt.	PUSZKA	3 l	Żółto-brązowy	6634
<p>Icosit® KC 330 FK</p> <p><b>Bezrozsypczalnikowy, elastyczny, dwuskładnikowy materiał klejący na bazie poliuretanów</b></p> <p>W robotach torowych materiał służy do przyklejania betonowych, gumowych i innych bloczków komorowych do szynki szyny.</p>	1,4 kg na liter	119,44	szt.	HOBOK	10 kg	Czarny	89018



## Mocowanie ciągłe szyn

Nazwa i opis produktu	Zużycie/wymiary/ typy taśm	Cena EUR	Jednostka ceny	Opakowanie	Ilość sztuk w opakowaniu	Kolor	SGAN
Icosit® KC 320/50  <b>Dwuskładnikowy, poliuretanowy materiał tłumiący drgania do sprężystego mocowania lub podparcia szyn (Shore'a A 58)</b>  Elastyczna żywica poliuretanowa, stosowana przede wszystkim jako tłumiący drgania, elastyczny materiał do wykonywania sprężystych podlewek szyn rowkowych lub szyn T na płytach betonowych, stalowych płytach pomostowych i płytach jezdnych tuneli z podparciem ciągłym, szczególnie w systemie tzw. „szyny pływającej”.	~ 1,0 kg na liter objętości podlewki	102,07	szt.	HOBOK	10 kg	Szary	415626
		1755,55		BECZKA	176 kg		544845
Icosit® KC 340/45  <b>Dwuskładnikowy, poliuretanowy materiał tłumiący drgania do ciągłego, sprężystego mocowania lub podparcia szyn (Shore'a A 55)</b>  Elastyczna żywica poliuretanowa, przeznaczona do aplikacji ręcznej i maszynowej jako tłumiący drgania, elastyczny materiał do wykonywania sprężystych podlewek szyn rowkowych lub szyn T na płytach betonowych, stalowych płytach pomostowych i płytach jezdnych tuneli z podparciem ciągłym, szczególnie w systemie tzw. „szyny pływającej”.	~ 0,9 kg na liter objętości podlewki	135,47	szt.	HOBOK	10 kg	Jasnoszary	28813
		2048,10		BECZKA	176 kg		29395
Icosit® KC 340/65  <b>Dwuskładnikowy, poliuretanowy materiał tłumiący drgania do ciągłego, sprężystego mocowania lub podparcia szyn (Shore'a A 70)</b>  Elastyczna żywica poliuretanowa, przeznaczona do aplikacji ręcznej i maszynowej jako tłumiący drgania, elastyczny materiał do wykonywania sprężystych podlewek szyn rowkowych lub szyn T na płytach betonowych, stalowych płytach pomostowych i płytach jezdnych tuneli z podparciem ciągłym, szczególnie w systemie tzw. „szyny pływającej”.	~ 0,9 kg na liter objętości podlewki	180,94	szt.	HOBOK	10 kg	Szary	26375
		3038,76		BECZKA	184 kg		26071



## Mocowanie punktowe szyn

Nazwa i opis produktu	Zużycie/wymiary/ typy taśm	Cena EUR	Jednostka ceny	Opakowanie	Ilość sztuk w opakowaniu	Kolor	SGAN
Icosit® KC 340/4  <b>Dwuskładnikowy, poliuretanowy materiał tłumiący drgania do sprężystego mocowania lub podparcia szyn tramwajowych i lekkich pociągów podmiejskich</b>  Elastyczna żywica poliuretanowa, stosowana przede wszystkim jako tłumiący drgania, elastyczny materiał do precyzyjnego, punktowego, sprężystego mocowania szyn, rozjazdów, itp. na sztywnych podłożach, takich jak: płyty betonowe, stalowe płyty pomostowe i płyty jezdne w tunelach. Icosit® KC 340/4 przeznaczony jest do stosowania przez doświadczonych wykonawców.	~ 1,0 kg na litr objętości podlewau	2845,97	szt.	BECZKA	176 kg	Czarny	35289
		116,53		HOBOK	6 kg		482418
Icosit® KC 340/7  <b>Dwuskładnikowy, poliuretanowy materiał tłumiący drgania do sprężystego mocowania lub podparcia szyn. Zastępuje Icosit® KC 330/6</b>  Elastyczna żywica poliuretanowa stosowana jest przede wszystkim jako tłumiący drgania, elastyczny materiał do precyzyjnego, punktowego, sprężystego mocowania szyn, rozjazdów, itp. na sztywnych podłożach, takich jak: płyty betonowe, stalowe płyty pomostowe i płyty jezdne w tunelach. Icosit® KC 340/7 przeznaczony jest do stosowania przez doświadczonych wykonawców.	~ 1,0 kg na litr objętości podlewau	146,49	szt.	HOBOK	6 kg	Czarny	482421
Icosit® KC 330/10  <b>Dwuskładnikowy, poliuretanowy materiał do sprężystego mocowania lub podparcia mocno obciążonych szyn (Shore'a D 75)</b>  Elastyczna żywica poliuretanowa, stosowana przede wszystkim jako tłumiący drgania, elastyczny materiał do wykonywania sprężystych podlewek pod szynami przy montażu torowisk pod dźwigi o dużym obciążeniu kół i ciężkie maszyny. Przeznaczony jest do stosowania przez doświadczonych wykonawców.	~ 1,1 kg na litr objętości podlewau	308,36	szt.	HOBOK	10 kg	Czarny	91549



Mocowanie punktowe przy wykorzystaniu materiałów z grupy Icosit® KC 340.

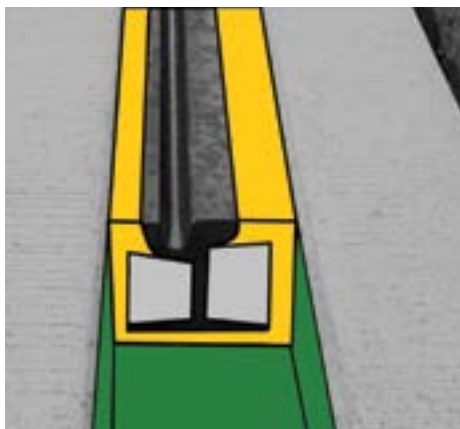

Schemat ciągłego mocowania z blokami komorowymi.



Mocowanie ciągłe w płycie prefabrykowanej przy wykorzystaniu materiałów z grupy Icosit® KC 340.

## Podlewki i naprawy

Nazwa i opis produktu	Zużycie/wymiary/ typy taśm	Cena EUR	Jednostka ceny	Opakowanie	Ilość sztuk w opakowaniu	Kolor	SGAN
Sikadur®-42 HE  <b>Trójskładnikowa, samorozlewna zaprawa epoksydowa o wysokich parametrach</b>  Do wykonywania precyzyjnych podlewek i zakotwień, do stosowania w temperaturze od +5°C do +30°C. Sikadur®-42 HE przeznaczony jest do stosowania przez doświadczonych wykonawców.	Gęstość ~ 2,14 kg/dm³	340,45	szt.	PUZSKA	24 kg	Betonowo- szary	564250
		272,52			12 kg		564258

## Maty podpłytowe

Nazwa i opis produktu	Zużycie/wymiary/ typy taśm	Cena EUR	Jednostka ceny	Opakowanie	Ilość sztuk w opakowaniu	Kolor	SGAN
<p>Sylomer® MFSTP</p> <p><b>Poliuretan komórkowy (PUR), stosowany w bezpodsypkowych nawierzchniach torowych</b></p> <p>Podpłytkowa mata wibroizolacyjna ze spienionego poliuretanu stanowiąca całopowierzchniowe podparcie betonowych płyt nośnych w torowiskach kolejowych i tramwajowych.</p> <p>Zastosowanie:</p> <ul style="list-style-type: none"> <li>■ Redukcja wstrząsów i drgań w rejonach o gęstym zaludnieniu oraz ochrona wrażliwych na drgania budowli, takich jak: muzea, sale koncertowe, szpitale oraz obiekty zabytkowe</li> <li>■ Zwiększenie elastyczności w torowisku</li> <li>■ Izolacja dźwięku materiałowego</li> </ul>	MFSTP 2516v 25 mm x 1,5 m x 5 m	91,99	m <sup>2</sup>	ROLKA	7,5 m <sup>2</sup>	Szary	471639
	MFSTP 2517v 25 mm x 1,5 m x 5 m						151519

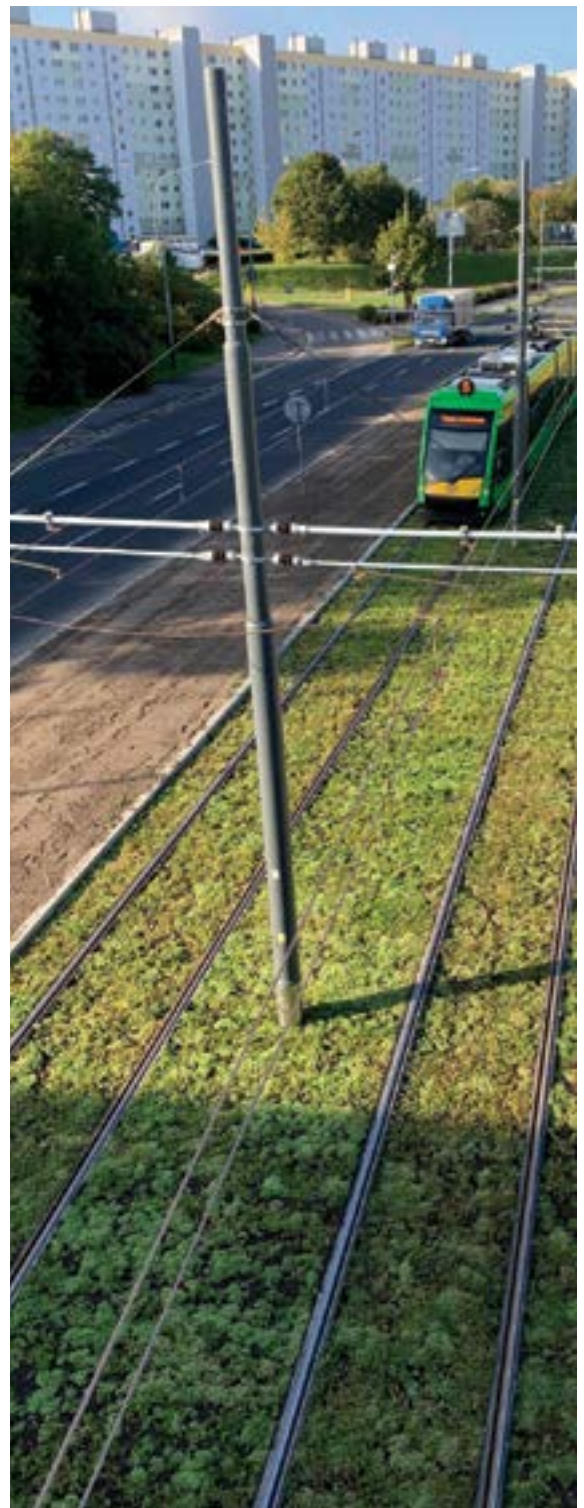

## Maty podtłuczniowe

Nazwa i opis produktu	Zużycie/wymiary/ typy taśm	Cena EUR	Jednostka ceny	Opakowanie	Ilość sztuk w opakowaniu	Kolor	SGAN
<p>Sylomer®</p> <p><b>Poliuretan komórkowy (PUR) o zróżnicowanej strukturze komórek</b></p> <p>Podtłuczniowa mata wibroizolacyjna ze spienionego poliuretanu dla klasycznych tłuczniowych torowisk tramwajowych i kolejowych. Mata posiada zintegrowaną warstwę ochronną stanowiącą zabezpieczenie przed przebiciem przez tłuczeń.</p> <p>Zastosowanie:</p> <ul style="list-style-type: none"> <li>■ Redukcja drgań w rejonach o gęstym zaludnieniu</li> <li>■ Ochrona wrażliwych na drgania budowli, takich jak: muzea, sale koncertowe, szpitale oraz obiekty zabytkowe.</li> </ul>	B 119 19 mm x 1,5 m x 5 m	101,61					631682
	D 319 19 mm x 1,5 m x 5 m	104,85	m <sup>2</sup>	ROLKA	7,5 m <sup>2</sup>	Szary	608104
	D 619 19 mm x 1,5 m x 5 m	116,47					433653
<p>Ecomer® ER 407</p> <p><b>Różnokomorowy elastomer poliuretanowy (PUR)</b></p> <p>Podtłuczniowa mata wibroizolacyjna ze spienionego poliuretanu wyposażona w zintegrowaną warstwę ochronną, przeznaczona do stosowania w torach tramwajowych i kolejowych.</p> <p>Zastosowanie:</p> <ul style="list-style-type: none"> <li>■ Poprawa ochrony przed wstrząsami</li> <li>■ Tłumienie wtórnych źródeł dźwięku przestrzennego na obiektach inżynieryjnych</li> <li>■ Poprawa sprężystości torowiska i ochrona warstwy podtorowej</li> <li>■ Poprawa jakości geometrii torów, zmniejszenie kosztów utrzymania</li> <li>■ Ochrona elementów konstrukcyjnych i ich powierzchni przed oddziaływaniem tłucznia</li> </ul>	17 mm x 1,5 m x 5 m	90,43	m <sup>2</sup>	ROLKA	7,5 m <sup>2</sup>	Szary	564705



BUILDING TRUST



# ROOFING

## POKRYCIA DACHOWE

**MEMBRANA SIKAPLAN® SGK-15**  
DACH ZAKŁADU PRODUKCYJNEGO  
KELVION, OPOLE



Sika oferuje pełen zakres jedno- i wielowarstwowych pokryć dachowych obejmujących zarówno membrany w rolkach, jak i membrany płynne. Popyt w tym segmencie jest napędzany potrzebą energooszczędnych rozwiązań przyjaznych dla środowiska, takich jak: systemy zielonych dachów, dachy zimne czy dachy solarne, które jednocześnie przyczyniają się do zmniejszenia emisji dwutlenku węgla. Na rynkach rozwiniętych dominują projekty napraw, modernizacji i renowacji istniejących pokryć dachowych, natomiast na rynkach rozwijających się jest duże zapotrzebowanie na wysokiej jakości rozwiązania dachowe.

## Membrany PVC

Nazwa i opis produktu	Zużycie/typy, wymiary taśm	Cena EUR	Jednostka ceny	Opakowanie	Ilość sztuk w opakowaniu	Kolor	SCAN			
<p><b>Sikaplan® G</b></p> <p><b>Polimerowa membrana hydroizolacyjna do dachów mocowanych mechanicznie</b></p>  <p>Wielowarstwowa, wzmocniona siatką poliestrową, syntetyczna membrana dachowa na bazie polichlorku winylu (PVC), zawierająca stabilizatory promieniowania UV i środek opóźniający palenie, zgodna z normą PN-EN 13956.</p> <p>Jest membraną zgrzewalną gorącym powietrzem, przeznaczoną do bezpośredniej ekspozycji, nadającą się do stosowania we wszystkich strefach klimatycznych.</p> <p>Zastosowanie: Dachowa membrana izolacyjna do pokrywania powierzchni płaskich dachów:</p> <ul style="list-style-type: none"> <li>■ Pokrycia dachowe mocowane mechanicznie do podłoża konstrukcyjnego dachu</li> </ul> <p>Membrana charakteryzuje się m.in.: wysoką paroprzepuszczalnością, odpornością na działanie promieniowania UV, odpornością na stałe działanie wiatru i typowe czynniki zanieczyszczenia środowiska.</p>	Sikaplan® G-12	1,2 mm x 2 m x 20 m	10,67	m <sup>2</sup>	ROLKA	40 m <sup>2</sup>	Jasnoszary	162861		
	Sikaplan® G-15	1,5 mm x 2 m x 20 m	11,97	m <sup>2</sup>	ROLKA	40 m <sup>2</sup>	Jasnoszary	162844		
			14,58				Ołowianoszary	644823		
	Sikaplan® G-18	1,5 mm x 1,54 m x 20 m	15,29	m <sup>2</sup>	ROLKA	38 m <sup>2</sup>	Biały (traffic white)	178600		
			16,11				Jasnoszary	162866		
	Sikaplan® G-20	2 mm x 2 m x 15 m	18,20	m <sup>2</sup>	ROLKA	30 m <sup>2</sup>	Jasnoszary	162855		
		19,48	Ołowianoszary				648102			
<p><b>Sikaplan® SGmA</b></p> <p><b>Polimerowa membrana hydroizolacyjna do dachów z balastem</b></p>  <p>Wielowarstwowa, syntetyczna, dachowa membrana izolacyjna na bazie wysokiej jakości polichlorku winylu (PVC), zbrojona włókniną szklaną, zgodna z normą PN-EN 13956.</p> <p>Zastosowanie: Dachowa membrana izolacyjna do dachów z balastem (np. kruszywem, płytami betonowymi), dachów zielonych (intensywnych i ekstensywnych), tarasów obciążonych ruchem pieszym:</p> <ul style="list-style-type: none"> <li>■ Dachów balastowych</li> <li>■ Dachów zielonych</li> <li>■ Dachów użytkowych</li> </ul>	SGmA-15:	1,5 mm x 2 m x 20 m	13,28	m <sup>2</sup>	ROLKA	40 m <sup>2</sup>	Beżowy	56130		
	SGmA-18:	1,8 mm x 2 m x 15 m	16,61					30 m <sup>2</sup>	56134	
	SGmA-20:	2 mm x 2 m x 15 m	18,76					30 m <sup>2</sup>	56141	
<p><b>Sarnafil® G 410 EL Felt</b></p> <p><b>Polimerowa, dachowa membrana hydroizolacyjna do dachów klejonych</b></p> <p>Syntetyczna (PVC), wielowarstwowa, klejona na całej powierzchni, pokryta matową powłoką lakierową, zgrzewana gorącym powietrzem dachowa membrana izolacyjna wzmocniona włókniną szklaną z podkładem poliestrowym. Zawiera stabilizatory promieniowania UV i środek opóźniający palenie, zapewniając łatwą w instalacji i utrzymaniu trwałą membranę o stabilnym kolorze.</p> <p>Zastosowanie: Dachowa membrana izolacyjna do eksponowanych powierzchni dachów przyklejana całościowo:</p> <ul style="list-style-type: none"> <li>■ Zwiększa efektywność odbicia promieniowania słonecznego na istniejących dachach PVC (dotyczy tylko koloru RAL 9016 SR)</li> </ul>	G 410-15 EL Felt:	1,5 mm x 2 m x 15 m	46,15	m <sup>2</sup>	ROLKA	30 m <sup>2</sup>	Biały (zbliżony do RAL 9016)	434991		
			44,21				Ołowianoszary (nr koloru Sika 9500)	402579		
			G 410-18 EL Felt:				1,8 mm x 2 m x 15 m	42,11	Jasnoszary (nr koloru Sika 9525)	402581
									Ołowianoszary (nr koloru Sika 9500)	402594
			Jasnoszary (nr koloru Sika 9525)	402595						

## Membrany PVC

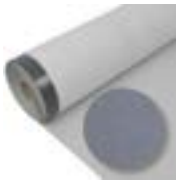
Nazwa i opis produktu	Zużycie/typy, wymiary taśm	Cena EUR	Jednostka ceny	Opakowanie	Ilość sztuk w opakowaniu	Kolor	SGAN
<b>Sarnafil® G 410-EL</b> <b>Membrana hydroizolacyjna na bazie polimerów</b> Wielowarstwowa, syntetyczna membrana dachowa, na bazie wysokiej jakości polichlorku-winyłu (PVC), wzmocniona włókniną szklaną, zawierająca stabilizatory uodparniające na promieniowanie UV oraz środek minimalizujący palność. Zgrzewalna gorącym powietrzem, przeznaczona do bezpośredniej ekspozycji, nadaje się do stosowania we wszystkich strefach klimatycznych. Zastosowanie: <ul style="list-style-type: none"> <li>■ Przeznaczona na dachy wentylowane i niewentylowane</li> <li>■ Przeznaczona do klejenia na powierzchni dachu klejem kontaktowym Sarnacol® 2170 lub Sarnacol® 2121, w zależności od podłoża</li> <li>■ Zwiększenie odbicia promieniowania słonecznego na istniejących dachach (dotyczy tylko RAL 9016 SR)</li> <li>■ Przeznaczona do izolowania obszarów połączeń, styków: <ul style="list-style-type: none"> <li>• Izolacje styków, obróbek blacharskich, np.: ścian, ścianek atykowych, świetlików, itp. narażonych na stałe działanie czynników zewnętrznych przy stosowaniu Sarnafill® G 410-15EL do izolacji dachów balastowych z warstwą dociskową z kruszywa</li> <li>• Wraz z klejem Sarnacol® 2170 izolacje połączeń przy stosowaniu membran typu Sarnafill® S 327 EL układanych metodą mocowania mechanicznego.</li> <li>• Izolacje styków i obróbek blacharskich przy stosowaniu membran typu Sarnafill® G 410 EL Felt</li> </ul> </li> </ul>	G 410-15EL: 1,5 mm x 2 m x 20 m	21,69	m <sup>2</sup>	ROLKA	40 m <sup>2</sup>	Ołowianoszary (nr koloru Sika 9500)	402582
	21,25	Jasnoszary (nr koloru Sika 9525)				402584	
	21,07	Biały (zbliżony do RAL 9016)				402605	
	G 410-18EL: 1,8 mm x 2 m x 15 m	24,12			30 m <sup>2</sup>	Ołowianoszary (nr koloru Sika 9500)	402596
	23,69	Jasnoszary (nr koloru Sika 9525)				402598	
	 <b>Sikaplan® SGK</b> <b>Polimerowa membrana hydroizolacyjna do dachów klejonych</b> Wielowarstwowa, syntetyczna, dachowa membrana izolacyjna na bazie wysokiej jakości polichlorku winylu (PVC), wewnątrz zbrojona włókniną szklaną oraz dodatkowo wtopioną geowłókniną poliestrową w spodniej części, zgodna z normą PN-EN 13956. Zastosowanie: Dachowa membrana izolacyjna do pokrywania powierzchni płaskich dachów, klejona do podłoża przy pomocy kleju Sika-Trocal® C 300: Podłoża: <ul style="list-style-type: none"> <li>■ Nowe i istniejące papy bitumiczne z posypką mineralną/gruboziarnistą (tupek)</li> <li>■ EPS: wytrzymałość na ściskanie ≥ 100 kPa (10%), gęstość &gt; 20 kg/m<sup>3</sup></li> <li>■ OSB, sklejka, płyty włókno-cementowe</li> <li>■ Płyty z włókien mineralnych (np. Bondrock MV)</li> <li>■ Płyty izolacyjne PUR/PIR (np. Sarnatherm PIR GT, Kingspan TR 27)</li> <li>■ Beton, lekki beton</li> <li>■ Metal</li> </ul>	SGK-15: 1,5 mm x 2 m x 15 m			17,94	m <sup>2</sup>	ROLKA
18,81		Ołowianoszary	650465				
SGK-18: 1,8 mm x 2 m x 12,5 m		23,28	Jasnoszary	410752			
<b>Sarnafil® S 327 EL</b> <b>Polimerowa membrana hydroizolacyjna do dachów mocowanych mechanicznie</b> Wielowarstwowa, wzmocniona siatką poliestrową, syntetyczna membrana dachowa na bazie wysokiej jakości polichlorku winylu (PVC), zawierająca stabilizatory promieniowania UV i środek opóźniający palenie, zgodna z normą PN-EN 13956. Zgrzewalna gorącym powietrzem, przeznaczona do bezpośredniej ekspozycji, nadaje się do stosowania we wszystkich strefach klimatycznych. Zastosowanie: Dachowa membrana izolacyjna: <ul style="list-style-type: none"> <li>■ Pokrycia dachowe mocowane mechanicznie do podłoża konstrukcyjnego dachu</li> <li>■ Stosowana jako powłoka zwiększająca efektywność odbicia promieniowania słonecznego na istniejących dachach (dotyczy tylko Sarnafil® S 327-18 EL w kolorze RAL 9016 SR)</li> </ul>	S 327-15 EL: 1,5 mm x 2 m x 20 m	22,86	m <sup>2</sup>	ROLKA	40 m <sup>2</sup>	Ołowianoszary (nr koloru Sika 9500)	402739
	22,30	Jasnoszary (nr kolor Sika 9525)				402741	
	24,33	Biały (zbliżony do RAL 9016)				402771	
	S 327-18 EL: 1,8 mm x 2 m x 15 m	24,61			30 m <sup>2</sup>	Jasnoszary (nr koloru Sika 9525)	402760





### Membrany PVC na ścieżki komunikacyjne

Nazwa i opis produktu	Zużycie/typy, wymiary taśm	Cena EUR	Jednostka ceny	Opakowanie	Ilość sztuk w opakowaniu	Kolor	SGAN
 <p><b>Sikaplan® Walkway</b> <b>Membrana ochronna na pokrycia dachowe</b> Specjalna membrana ochronna z polichlorku winylu (PVC), zawierająca stabilizatory chroniące przed promieniowaniem UV oraz opóźniacz rozprzestrzeniania się płomieni. Ma zastosowanie jako dodatkowa membrana na dachach płaskich, bez obciążenia balastem, przeznaczona do wykonania ścieżek komunikacyjnych do przeglądów, konserwacji, itp. Materiał uzupełniający do systemu membran dachowych Sikaplan®.</p>	Walkway 20: 2 mm x 1 m x 10 m	21,19	m <sup>2</sup>	ROLKA	10 m <sup>2</sup>	Ceglasto czerwony (zbliżony do RAL 8004)	57444
<p><b>Sarnafil® Walkway Pad PVC</b> <b>Profilowana mata z PVC przeznaczona do wykonywania chodników dachowych</b> Mata produkowana metodą wtryskową z wysokiej jakości polichlorku winylu (PVC) pochodzącego z odpadów pozostałych z produkcji membran hydroizolacyjnych Sarnafil®. Jest przeznaczona do wykonywania chodników do konserwacji lub przeglądów dachów z pokryciami dachowymi z membran PVC Sarnafil® G/S lub Sikaplan®. Powierzchnia maty ma specjalną fakturę zapobiegającą ślizganiu się po jej powierzchni.</p>	9,3 mm x 6 m x 6 m	30,36	szt.	SZTUKA	1	Ciemnoszary	401593

### Membrany PVC niezbrojone, do obróbki detali

Nazwa i opis produktu	Zużycie/typy, wymiary taśm	Cena EUR	Jednostka ceny	Opakowanie	Ilość sztuk w opakowaniu	Kolor	SGAN
<p><b>Sikaplan®-18 D</b> <b>Membrana do wykonywania detali na membranach dachowych Sikaplan® G, Sikaplan® SGK i Sikaplan® SGmA</b> Niezbrojona, wielowarstwowa, syntetyczna membrana dachowa na bazie wysokiej jakości polichlorku winylu (PVC). Po pocięciu na odpowiednie wymiary służy do wykonywania detali na wodoszczelnych membranach dachowych Sikaplan® G, Sikaplan® SGK i Sikaplan® SGmA.</p>	1,8 mm x 1,75 m x 20 m	22,05	m <sup>2</sup>	ROLKA	35 m <sup>2</sup>	Jasnoszary	114908
		22,30				Ołowianoszary	648034
<p><b>Sikaplan®-Trocacal® S</b> <b>Dachowa membrana hydroizolacyjna na bazie polimerów</b> Jednorodna, wielowarstwowa, syntetyczna, dachowa membrana izolacyjna na bazie wysokiej jakości polichlorku winylu (PVC), zgodna z normą EN 13956. Zastosowanie: Dachowa membrana izolacyjna dla eksponowanych powierzchni dachu: ■ Układana swobodnie i mocowana mechanicznie do podłoża konstrukcyjnego dachu</p>	Trocacal® S 1,5 1,5 mm x 2 m x 15 m	15,28	m <sup>2</sup>	ROLKA	30 m <sup>2</sup>	Jasnoszary	62074
		25,00				Trocacal® S 2,0 2 mm x 1,1 m x 15 m	Biały

## Blachy powlekane PVC

Nazwa i opis produktu	Zużycie/typy, wymiary taśm	Cena EUR	Jednostka ceny	Opakowanie	Ilość sztuk w opakowaniu	Kolor	SGAN
<b>Sika-Trocal® Metal Sheet Type S</b> <b>Blacha powlekana membraną dachową Sikaplan® na bazie PVC do obróbek detali dachowych</b> Galwanizowana blacha powlekana jednostronnie membraną dachową Sikaplan® S o grubości 0,8 mm, bazująca na najwyższej jakości PVC. Spodnia warstwa pokryta jest warstwą szarego lakieru zabezpieczającego przed uszkodzeniami w transporcie. Zastosowanie: Do przygotowania obróbek blacharskich przy stosowaniu jako materiału pokryciowego wszelkiego rodzaju membran dachowych Sikaplan® na bazie PVC.	1,4 mm x 1 m x 2 m	50,00	m <sup>2</sup>	SZTUKA	1	Jasnoszary	57757
		88,00				Ceglasto czerwony	57763
<b>Sarnafil® G/S Metal Sheet</b> <b>Blacha do obróbek detali dachowych, powlekana membraną dachową Sarnafil® G</b> Galwanizowana blacha powlekana jednostronnie membraną dachową Sarnafil® G na bazie polichlorku winylu (PVC). Spodnia warstwa pokryta jest warstwą epoksydowego lakieru zabezpieczającego przed uszkodzeniami w transporcie. Zastosowanie: Do przygotowania obróbek blacharskich przy stosowaniu jako materiału pokryciowego membran dachowych Sarnafil® G/S.	1,8 mm x 1 m x 2 m	70,00	m <sup>2</sup>	SZTUKA	1	Ołowianoszary (nr koloru Sika 9500)	451975
		65,00				Jasnoszary (nr koloru Sika 9525)	451976
		70,00				Biały (zbliżony do RAL 9016)	453623









## Kleje i środki czyszczące do PVC

Nazwa i opis produktu	Zużycie/typy, wymiary taśm	Cena EUR	Jednostka ceny	Opakowanie	Ilość sztuk w opakowaniu	Kolor	SGAN
<b>Sika® RoofBond</b> <b>Poliuretanowy klej w pianie do przyklejania płyt izolacyjnych</b> Jednoskładnikowy, szybkowiążący klej poliuretanowy w formie piany, przeznaczony do nanoszenia pistoletem i przyklejania płyt izolacyjnych do różnych podłoży.	750 ml to ~ 13 m <sup>2</sup>	15,00	szt.	BOX	12 x 750 ml	Jasnożółty	575141
<b>Sarnacol®-2170 TF</b> <b>Klej do membran dachowych Sarnafil® G i Sarnafil® G Felt</b> Jednoskładnikowy klej kontaktowy na bazie kauczuku nitrylowego. Przeznaczony do klejenia membran typu Sarnafil® G i Sarnafil® G Felt oraz do klejenia obwodowego i obróbek z membrany Sarnafil® G. Nanoszenie: wałkiem z owczej wełny.	Zużycie jest uzależnione od szorstkości i chłonności podłoża i waha się od: 300 ÷ 500 g/m <sup>2</sup> dla podłoża o zwartej strukturze do: 1000 g/m <sup>2</sup> dla bardzo chłonnych podłoży.	306,74	szt.	SZTUKA	20 kg	Czerwony	630118
<b>Sika-Trocal® C-300</b> <b>Klej do klejenia membran typu Sikaplan® SGK (Trocal® SGK)</b> Jednoskładnikowy klej poliuretanowy. Utwardzenie kleju następuje w zetknięciu z wilgocią. Przeznaczony do klejenia (pasami) membran dachowych Sikaplan® SGK (Trocal® SGK).	0,2 ÷ 0,3 kg/m <sup>2</sup> zależnie od porowatości podłoża (w przypadku klejenia pasami)	107,32	szt.	SZTUKA	6 kg	Złoto-brązowy	165912
<b>Sika-Trocal® C-733 (TF)</b> <b>Klej do membran dachowych Sikaplan® na bazie PVC</b> Jednoskładnikowy, kontaktowy klej na bazie kauczuku nitrylowego. Przeznaczony do klejenia folii dachowych Sikaplan® na bazie PVC na krawędziach oraz w strefach brzegowych.	0,3 ÷ 0,5 kg/m <sup>2</sup> zależnie od szorstkości i chłonności podłoża	95,00	szt.	SZTUKA	5 kg	Żółty	670151
		295,00			20 kg		670150
<b>Sika® Trocal Cleaner L-100</b> <b>Środek do czyszczenia membran Sikaplan®</b> Rozpuszczalnikowy środek do czyszczenia i przygotowywania membran Sikaplan®. Zastosowanie: <ul style="list-style-type: none"> <li>■ Czyszczenie miejscowych zanieczyszczeń powierzchni membran Sikaplan® i miejsc przyszytych zgrzewów</li> <li>■ Przygotowanie miejsc zgrzewów membran Sikaplan® PVC do zgrzewania gorącym powietrzem</li> <li>■ Rozcieńczalnik kleju Sika-Trocal® C 733</li> <li>■ Odtłuszczenie blach</li> <li>■ Przygotowanie membran PVC do klejenia na zimno (z rozpuszczalnikiem)</li> </ul>		109,00	szt.	SZTUKA	4 kg	Bezbarwny	65697
<b>Sarna® Cleaner</b> <b>Środek do czyszczenia membran dachowych PVC Sarnafil® G/S</b> Rozpuszczalnikowy środek do czyszczenia mocno zabrudzonych membran PVC Sarnafil® G/S. Może być także stosowany jako rozcieńczalnik do kleju Sarnacol® 2170 oraz do odtłuszczenia blach.		63,75	szt.	SZTUKA	5 l	Bezbarwny	167635
<b>Sarna® Seam Cleaner</b> <b>Środek do czyszczenia zgrzewów membran Sarnafil® G/S</b> Środek czyszczący na bazie rozpuszczalników organicznych. Przeznaczony do przygotowania obszarów zgrzewów membran Sarnafil® G/S. Może być również stosowany do usuwania niewielkich zabrudzeń lub pozostałości bitumicznych z powierzchni membran Sarnafil® G/S.		65,00	szt.	SZTUKA	5 l	Niebieski	155185

## Dodatkowe akcesoria dachowe PVC

Nazwa i opis produktu	Zużycie/typy, wymiary taśm	Cena EUR	Jednostka ceny	Opakowanie	Ilość sztuk w opakowaniu	Kolor	SGAN
 <p>S-Corner PVC 90° <b>Prefabrykowane kształtki z PVC formowane w procesie wtryskiwania</b></p> <p>Zastosowanie: jako narożniki wewnętrzne i zewnętrzne w systemach krycia dachów płaskich przy użyciu membran Sarnafil® G/S lub Sikaplan® PVC.</p>	Średnica: 160 mm	2,60	szt.	SZTUKA	1	Biały (zewnątrzny)	183701
						Biały (wewnętrzny)	183694
 <p>S-Lightning Conductor Flashing PVC <b>Prefabrykowany element instalacji odgromowej łącznie z węzłem termokurczliwym</b></p> <p>Element instalacji odgromowej dachów płaskich w systemach Sikaplan® PVC oraz Sarnafil® G/S wykonany z polichloroku winylu metodą wtryskową.</p>	Średnica płyty podstawy: 160 mm (± 5 mm) Grubość płyty podstawy/rury: 2,0 mm (± 1 mm)	15,00	szt.	SZTUKA	1	Szary (zbliżony do RAL 7040)	424568
	Wewnętrzna średnica rury stożkowej: 11,0 – 15,0 mm (± 1 mm) Wysokość: 250 mm (- 5 / + 10 mm)	12,05				Biały (zbliżony do RAL 9016)	424562
 <p>S-Point Flashing PVC <b>Prefabrykowane przejście rurowe z PVC z węzłem termokurczliwym</b></p> <p>Prefabrykowana kształtka do wykonywania przejść i wentylacji w systemach dachów płaskich krytych membranami Sarnafil® G/S i Sikaplan® PVC.</p>	PVC 21: Średnica wewnętrzna rurki 21-24 mm	14,00	szt.	SZTUKA	1	Jasnoszary	473209
	PVC 17: Średnica wewnętrzna rurki 17-20 mm	12,00				Biały (zbliżony do RAL 9016)	473211
 <p>Universal lead trough PVC Flashing 8 – 32 mm <b>Uniwersalne przejście (Ø 8 – 32 mm)</b></p> <p>Przejście przez obróbki z PVC stosowane jest jako prefabrykowane przejście w systemach dachów płaskich krytych Sikaplan® PVC i Sarnafil® G/S.</p>	Przejście 8 – 32 mm	22,00	szt.	SZTUKA	1	Jasnoszary	409128
 <p>S-Lightning Conductor Clip 8 mm <b>Zacisk do przewodów instalacji odgromowej</b></p> <p>Zacisk o średnicy 8 mm wykonany z poliamidu/nylonu, do mocowania przewodów o średnicy 8 – 10 mm instalacji odgromowej na dachach z membran syntetycznych.</p>	Średnica: 8 mm, Płytko podstawy: Ø 110 mm Wysokość 45 mm	2,96	szt.	SZTUKA	1	Szary	110658
 <p>S-Lightning Conductor Circle PVC <b>Nakładka w kształcie krążka na zapinkę przewodu instalacji odgromowej</b></p> <p>Nakładka z dodatkową warstwą z włókna szklanego zawierającą stabilizatory przeciw promieniowaniu UV wykonana z PVC. Element łączący membranę wodoszczelną z zapinką S-Lightning Conductor Clip.</p>	Średnica: 200 mm (+/- 5 mm) Średnica otworu: 23 mm (+/- 0,2 mm) Grubość: 1,5 mm (+ 10/- 5%)	3,35	szt.	SZTUKA	1	Jasnoszary (zbliżony do RAL 7047)	110539
 <p>S-Welding Cord PVC <b>Uzupełniający sznur spawalniczy do Sarnabar do zamocowań na obrzeżach</b></p> <p>Produkowany z PVC-P przez wytłaczanie. Służy do zamocowań na obrzeżach mocowanych mechanicznie, płaskich systemów dachowych i obciążonych systemów dachowych stosujących Sarnabar. Celem jest zapobieżenie ześlizgnięciu membrany.</p>	Średnica: 4 mm (+/- 0,2 mm)	55,00	szt.	SZTUKA	1	Czerwony	173794

## Dodatkowe akcesoria dachowe PVC

Nazwa i opis produktu	Zużycie /typy, wymiary taśm	Cena EUR	Jednostka ceny	Opakowanie	Ilość sztuk w opakowaniu	Kolor	SGAN
 <p><b>Sarnabar®</b> <b>Profil mocujący w systemie Sarnabar® oraz do mocowania obwodowego</b></p> <p>Profil mocujący ze stali ocynkowanej ognioowo do mechanicznego mocowania membran hydroizolacyjnych do podłoża oraz do mocowania obwodowego.</p>	Średnica otworów mocujących: 6,5 mm / 15 mm (alternatywnie) Rozstaw 25 mm	4,87	m	SZTUKA	1	Szary	401855
 <p><b>Sarnafil® Decor Profile PVC</b> <b>Profile dekoracyjne imitujące dach z blachy stalowej</b></p> <p>Ekstrudowane profile dekoracyjne do stosowania we wszystkich systemach dachowych pokrywanych membranami Sikaplan® na bazie PVC. Imitują wygląd tradycyjnego dachu z blachy stalowej.</p>	25 mm x 35 cm x 3 m	6,10	m	SZTUKA	1	Ołowianoszary	648588
		7,67				Biały (zbliżony do RAL 9016)	576773
 <p><b>SikaMembrane slitter</b> <b>Nóż do cięcia membran Sarnafil® i Sikaplan®</b></p>		Na zapytanie	szt.	SZTUKA	1		509930
 <p><b>SR Chamfer tool sharpener</b> <b>Ostrzałka do narzędzi stosowanych przy instalacji membran Sarnafil® i Sikaplan®</b></p>		Na zapytanie	szt.	SZTUKA	1		110867
 <p><b>SR Edge Chamfer Tool</b> <b>Narzędzie do fazowania ułatwiające instalację membran Sarnafil® i Sikaplan®</b></p>		67,00	szt.	SZTUKA	1		110868
 <p><b>Sikagard®-950</b> <span style="background-color: orange; color: white; padding: 2px;">NOWOŚĆ</span> <b>Odporna na promieniowanie UV, barwna powłoka poliuretanowa do pokrywania membran dachowych Sikaplan® i Sarnafil®</b></p> <p>Wodorozcieńczalna, dwuskładnikowa, barwna powłoka poliuretanowa, odporna na promieniowanie UV do pokrywania membran dachowych Sikaplan® i Sarnafil® PVC lub FPO. Dostępna w szerokiej gamie kolorystycznej.</p> <p>Zastosowanie:</p> <ul style="list-style-type: none"> <li>■ Na eksponowanych dachach płaskich i ze spadkiem</li> <li>■ Na nowych dachach</li> <li>■ Na remontowanych dachach</li> <li>■ Wykonywanie barwnych napisów lub grafiki</li> <li>■ Spełnienie wymagań architektonicznych</li> <li>■ Wyznaczanie stref bezpieczeństwa</li> </ul>	~ 0,15 do 0,25 kg/m <sup>2</sup> na warstwę	795,00	szt.	Zestaw 10 kg (Składnik A 7 kg + Składnik B 3 kg)	10 kg	Grupa cenowa 1	
		865,00				Grupa cenowa 4	

## Membrany FPO

Nazwa i opis produktu	Zużycie/typy, wymiary taśm	Cena EUR	Jednostka ceny	Opakowanie	Ilość sztuk w opakowaniu	Kolor	SGAN
<b>Sarnafil® TG 76 Felt PS</b> <b>Polimerowa dachowa membrana hydroizolacyjna</b> Dachowa membrana izolacyjna na bazie elastycznych poliolefin (FPO) do eksponowanych powierzchni dachu, przyklejana całopowierzchniowo przy pomocy kleju Sarnacol®-2142 S. Podłoża: <ul style="list-style-type: none"> <li>■ Nowe i istniejące papy bitumiczne z posypką mineralną/gruboziarnistą (tupek)</li> <li>■ Płyty EPS: wytrzymałość na ściskanie <math>\geq 100</math> kPa (10%), gęstość <math>&gt; 20</math> kg/m<sup>3</sup></li> <li>■ Płyty OSB, sklejka, płyty włókno-cementowe</li> <li>■ Płyty z włókien mineralnych (np. Bondrock MV)</li> <li>■ Płyty izolacyjne PUR/PIR (np. Sarnatherm PIR GT, Kingspan TR 27)</li> <li>■ Beton, lekki beton</li> </ul>	TG 76-15 Felt PS: 1,5 mm x 2 m x 20 m	31,18	m <sup>2</sup>	ROLKA	40 m <sup>2</sup>	Beżowy	458268
	TG 76-20 Felt PS: 2 mm x 2 m x 15 m	35,79			30 m <sup>2</sup>	Beżowy	458267
<b>Sarnafil® TS 77</b> <b>Polimerowa (FPO) membrana hydroizolacyjna do dachów mocowanych mechanicznie</b> Syntetyczna membrana dachowa na bazie elastycznych poliolefin (FPO), zawierająca stabilizatory promieniowania UV, środek opóźniający palenie oraz wkładkę z włókniny szklanej, zgodna z normą PN-EN 13956. Zastosowanie: <ul style="list-style-type: none"> <li>■ Pokrycia dachowe mocowane mechanicznie do podłoża konstrukcyjnego dachu</li> <li>■ Stosowana jako powłoka zwiększająca efektywność odbicia promieniowania słonecznego na istniejących dachach (dotyczy tylko Sarnafil® TS 77-20 w kolorze RAL 9016 SR)</li> </ul>	TS 77-12: 1,25 mm x 2 m x 25 m	15,33	m <sup>2</sup>	ROLKA	50 m <sup>2</sup>	Beżowy	109858
	TS 77-15: 1,5 mm x 2 m x 20 m	15,30			40 m <sup>2</sup>	Szary (zbliżony do RAL 7040)	109886
		16,78					109884
	TS 77-18: 1,8 mm x 2 m x 15 m	17,87			30 m <sup>2</sup>	Beżowy	109925
	TS 77-20: 2 mm x 2 m x 15 m	23,55				Biały, odbijający (RAL 9016 SR)	405891
21,00		Beżowy	109944				





## Membrany FPO

Nazwa i opis produktu	Zużycie/typy, wymiary taśm	Cena EUR	Jednostka ceny	Opakowanie	Ilość sztuk w opakowaniu	Kolor	SGAN	
<b>Sikaplan® TM</b> <b>Membrana hydroizolacyjna na bazie poliolefin (FPO) do dachów mocowanych mechanicznie</b>  Syntetyczna membrana dachowa na bazie poliolefin (FPO), zawierająca stabilizatory promieniowania UV i środek opóźniający palenie, zgodna z normą PN-EN 13956. Zastosowanie: <ul style="list-style-type: none"> <li>■ Pokrycia dachowe mocowane mechanicznie do podłoża konstrukcyjnego dachu</li> </ul>	TM-12: 1,2 mm x 2 m x 25 m	10,28	m <sup>2</sup>	ROLKA	50 m <sup>2</sup>	Biały	480777	
	TM-15: 1,5 mm x 2 m x 20 m	11,18					480760	
	TM-18: 1,8 mm x 2 m x 15 m	14,73					495300	
<b>Sarnafil® TG 66</b> <b>Polimerowa membrana hydroizolacyjna do dachów z balastem</b>  Wielowarstwowa, syntetyczna, dachowa membrana izolacyjna na bazie wysokiej jakości elastycznych poliolefin (FPO), wzmocniona włókniną szklaną, zgodna z normą PN-EN 13956. Zastosowanie: Dachowa membrana izolacyjna do dachów z balastem (np. kruszywem, płytami betonowymi, dachów zielonych) i/lub dachów eksponowanych: <ul style="list-style-type: none"> <li>■ Dachów balastowych</li> <li>■ Dachów zielonych</li> <li>■ Dachów użytkowych</li> <li>■ Dachów odwróconych</li> </ul> Obróbki eksponowanych detali dachowych np. ścian, attyk, świetlików, itp.: <ul style="list-style-type: none"> <li>■ Dachów balastowych wykonywanych przy zastosowaniu membrany dachowej Sarnafil® TG 66-15</li> <li>■ Dachów przy zastosowaniu wszystkich typów membran dachowych Sarnafil® TS 77 oraz Sarnafil® TG 76 Felt</li> </ul>	TG 66-15: 1,5 mm x 2 m x 20 m	14,73	m <sup>2</sup>	ROLKA	40 m <sup>2</sup>	Beżowy	109788	
		Na zapytanie					RAL 6011	164529
		16,13					RAL 9016	154637
	TG 66-18: 1,8 mm x 2 m x 15 m	17,61			RAL 7040	109822		
	TG 66-20: 2 mm x 2 m x 15 m	19,24			Beżowy	109837		

## Membrany FPO na ścieżki komunikacyjne

Nazwa i opis produktu	Zużycie/typy, wymiary taśm	Cena EUR	Jednostka ceny	Opakowanie	Ilość sztuk w opakowaniu	Kolor	SGAN
<b>Sarnafil® TG 20 WW</b> <b>Warstwa ochronna</b> Warstwa ochronna na bazie elastycznych poliolefin (FPO) wzmocniona wkładką z włókien szklanych oraz zawierająca stabilizatory UV i opóźniacze zapłonu. Stanowi warstwę zabezpieczającą do wykonania chodników na wierzchu dachowych membran hydroizolacyjnych Sarnafil® T bez warstwy balastowej.	0,66 m x 20 m	22,60	m <sup>2</sup>	ROLKA	13,2 m <sup>2</sup>	Szary (zbliżony do RAL 7040)	491235
<b>Sarnafil® T Walkway Pad</b> <b>Profilowana mata z FPO przeznaczona do wykonywania chodników dachowych</b> Mata produkowana metodą wtryskową z wysokiej jakości elastycznych poliolefin (FPO). Przeznaczona do wykonywania chodników do konserwacji lub przeglądów dachów z pokryciami dachowymi z membrany Sarnafil® T. Powierzchnia maty ma specjalną fakturę zapobiegającą ślizganiu się po jej powierzchni.	9,3 mm x 6 m 6 m	25,71	szt.	SZTUKA	1	Ciemnoszary	401596



## Membrany FPO niezbrojone, do obróbki detali

Nazwa i opis produktu	Zużycie/typy, wymiary taśm	Cena EUR	Jednostka ceny	Opakowanie	Ilość sztuk w opakowaniu	Kolor	SGAN
<b>Sarnafil® T 66-15 D</b> <b>Membrana do obróbek pokryć dachowych membranami Sarnafil® T</b> Wielowarstwowa, syntetyczna membrana dachowa na bazie wysokiej jakości, elastycznych poliolefin (FPO). Przeznaczona do robót wykończeniowych pokryć dachowych na bazie Sarnafil® TG/TS: zgrzewanie do zainstalowanych pokryć dachowych Sarnafil®.	1,5 mm x 0,5 m x 20 m	33,00	m <sup>2</sup>	ROLKA	10 m <sup>2</sup>	Może być układana na dwa sposoby: jedna powierzchnia jest beżowa, a druga szara (RAL 7040)	109742
		32,00				Biały (zbliżony do RAL 9016)	173073



## Blachy powlekane FPO

Nazwa i opis produktu	Zużycie/typy, wymiary taśm	Cena EUR	Jednostka ceny	Opakowanie	Ilość sztuk w opakowaniu	Kolor	SGAN
<b>Sarnafil® T Metal Sheet</b> <b>Blacha do obróbek detali dachowych, powlekana membraną dachową Sarnafil® T</b> Galwanizowana blacha powlekana jednostronnie membraną dachową Sarnafil® T na bazie elastycznych poliolefin (FPO). Spodnia warstwa pokryta jest warstwą epoksydowego lakieru zabezpieczającego przed uszkodzeniami w transporcie. Przeznaczona do obróbek blacharskich przy stosowaniu jako materiał pokryciowy wszelkiego rodzaju membran dachowych.	1,7 mm x 1 m x 2 m	56,00	m <sup>2</sup>	SZTUKA	1	Biały (zbliżony do RAL 9016)	173072
		52,00				Beżowy	110596

## Kleje i środki czyszczące do FPO

Nazwa i opis produktu	Zużycie/typy, wymiary taśm	Cena EUR	Jednostka ceny	Opakowanie	Ilość sztuk w opakowaniu	Kolor	SGAN
<b>Sarnacol®-2142 S</b> <b>Klej do dachowych membran hydroizolacyjnych Sarnafil® G Flelt i Sarnafil® T Felt</b> Jednoskładnikowy, rozpuszczalnikowy klej poliuretanowy, wiążący pod wpływem wilgoci. Przeznaczony do klejenia membran typu Sarnafil® G i Sarnafil® T Felt (z podkładem poliestrowym).	Zużycie jest uzależnione od szorstkości i chłonności podłoża i wynosi przeciętnie 200 ÷ 550 g/m <sup>2</sup>	273,48	szt.	SZTUKA	15 kg	Niebieski	155199
<b>Sarnacol® T-660</b> <b>Klej kontaktowy do membran dachowych Sarnafil®TG 66, Sarnafil® TS 77</b> Jednoskładnikowy klej kontaktowy na bazie kauczuku butylowego. Przeznaczony do klejenia obwodowego i obróbek z membran typu Sarnafil® TG 66, Sarnafil® TS 77 i Sarnafil® TU.	Zużycie jest uzależnione od szorstkości i chłonności podłoża i waha się od 300 ÷ 500 g/m <sup>2</sup> dla podłoża o zwartej strukturze do 1000 g/m <sup>2</sup> dla bardzo chłonnych podłoży	311,00	szt.	SZTUKA	18 kg	Żółty	456993
<b>Sarnafil® T Clean</b> <b>Środek do czyszczenia silnie zabrudzonych membran Sarnafil® T</b> Mieszanka szybko parujących rozpuszczalników do usuwania silnych zabrudzeń i przyklejonych pozostałości z powierzchni membran Sarnafil® TG i TS. Sarnafil® T Clean może być również stosowany do czyszczenia narzędzi i odtłuszczania cienkich blach.		39,00	szt.	SZTUKA	2 l	Czerwony	155189
<b>Sarnafil® T Prep</b> <b>Środek do przygotowywania zgrzewów oraz czyszczenia membran Sarnafil® T</b> Mieszanka rozpuszczalników organicznych do przygotowywania i czyszczenia powierzchni membran Sarnafil® TG i TS w miejscach przyszłych zgrzewów w celu zapewnienia najlepszej jakości. Może być stosowany jako uniwersalny środek czyszczący do usuwania niewielkich zabrudzeń lub pozostałości bitumów z membran Sarnafil® TG i TS.		235,00	szt.	SZTUKA	10 l	Żółty	155158
<b>Solvent T-660</b> <b>Rozcieńczalnik do kleju Sarnacol® T-660</b> Mieszanka lotnych rozpuszczalników do rozcieńczania kleju Sarnacol® T-660 i usuwania pozostałości kleju z membran Sarnafil® T i Sikaplan® T (FPO). Może być stosowany również do czyszczenia narzędzi i odtłuszczania cienkich blach. Uwaga: Solvent T-660 nie nadaje się do przygotowania obszarów zakładów membran Sarnafil® T i Sikaplan® T do zgrzewania.		80,00	szt.	SZTUKA	5 l	Bezbarwny	155297

## Dodatkowe akcesoria dachowe FPO

Nazwa i opis produktu	Zużycie/typy, wymiary taśm	Cena EUR	Jednostka ceny	Opakowanie	Ilość sztuk w opakowaniu	Kolor	SGAN
 <p>Sarnafil® T Corner 90° CI / WA</p> <p><b>Prefabrykowane kształtki z elastycznych poliolefin (FPO) formowane w procesie wtryskiwania</b></p> <p>Zastosowanie: narożniki wewnętrzne i zewnętrzne w systemach krycia dachów płaskich przy użyciu membran Sarnafil® T.</p>	Średnica: 160 mm	3,00	szt.	SZTUKA	1	Biały (zewnątrzny)	183702
		2,67				Beżowy (wewnętrzny)	183618
		2,95				Biały (wewnętrzny)	183697
		2,67				Beżowy (zewnątrzny)	183615
 <p>Sarnafil® T Lightning Conductor Flashing</p> <p><b>Prefabrykowane elementy z FPO instalacji odgromowej łącznie z węzłem termokurczliwym</b></p> <p>Element instalacji odgromowej dachów płaskich systemu Sarnafil® T wykonany z elastycznych elastomerów poliolefinowych (FPO) metodą wtryskową.</p>	Średnica płyty podstawy: 160 mm (± 5 mm) Grubość płyty podstawy/rury: 2,0 mm (± 1 mm) Wewnętrzna średnica rury stożkowej: 11,0 - 15,0 mm (± 1 mm)	12,15	szt.	SZTUKA	1	Beżowy	424573
						Biały	424570
 <p>S-Lightning Conductor Clip 8 mm</p> <p><b>Zacisk do przewodów instalacji odgromowej</b></p> <p>Zacisk o średnicy 8 mm wykonany z poliamidu/nylonu, do mocowania przewodów o średnicy 8 - 10 mm instalacji odgromowej na dachach z membran syntetycznych.</p>	Wysokość: 250 mm Średnica: 8 mm, (- 5 / + 10 mm) Płytką podstawy: Ø 110 mm Wysokość 45 mm	2,96	szt.	SZTUKA	1	Szary	110658
 <p>Sarnafil® T Lightning Conductor Circus</p> <p><b>Nakładka w kształcie krążka na zapinkę przewodu instalacji odgromowej</b></p> <p>Nakładka z dodatkową warstwą z włókna szklanego zawierająca stabilizatory przeciw promieniowaniu UV. Element łączący membranę wodoszczelną z zapinką przewodu S-Lightning Conductor Clip.</p>	Średnica: 200 mm (+/- 5 mm) Średnica otworu: 23 mm (+/- 0,2 mm) Grubość: 1,5 mm (+10/-5%)	2,65	szt.	SZTUKA	1	Szary	136225
						Biały	421156
 <p>Sarnafil® T Welding Cord</p> <p><b>Uzupełniający sznur spawalniczy do Sarnabar przy zamocowaniach obwodowych</b></p> <p>Sznur produkowany z FPO w procesie wyciskania. Służy do zamocowań na obrzeżach mocowanych mechanicznie, płaskich systemów dachowych i obciążonych systemów dachowych stosujących Sarnabar. Celem jest zapobieżenie ześlizgnięciu membrany.</p>	4 mm x 100 m	52,00	szt.	ROLKA	100 m	Beżowy	169444
 <p>Sarnafil® T Decor Profile</p> <p><b>Profile dekoracyjne imitujące dach z blachy stalowej</b></p> <p>Ekstrudowane profile dekoracyjne do stosowania we wszystkich systemach dachowych pokrywanych membranami Sarnafil® T na bazie FPO. Imitują wygląd tradycyjnego dachu z blachy stalowej.</p>	35 mm x 3 m	12,00	m	SZTUKA	1	Biały	547529

## Warstwy paroizolacyjne, rozdzielające, ochronne, wyrównawcze

Nazwa i opis produktu	Zużycie/typy, wymiary taśm	Cena EUR	Jednostka ceny	Opakowanie	Ilość sztuk w opakowaniu	Kolor	SGAN
<b>Sarnavap®-500 E</b> <b>Warstwa paroizolacyjna z polietylenu (PE)</b> Niezbrojona warstwa paroizolacyjna na bazie polietylenu do stosowania na dachach płaskich (tylko systemy dachowe z PVC).	0,15 mm x 5 m x 25 m	1,24	m <sup>2</sup>	ROLKA	125 m <sup>2</sup>	Biały	111284
<b>Sarnavap®-1000 E</b> <b>Warstwa paroizolacyjna z polietylenu (PE)</b> Folia paroizolacyjna układana na większości powszechnie występujących podłożach na dachach płaskich i spadzistych. Podłoże powinno być gładkie, suche i na tyle mocne, aby przenieść ruch pieszego.	0,2 mm x 5 m x 25 m	1,89	m <sup>2</sup>	ROLKA	125 m <sup>2</sup>	Jasnoniebieski	111277
<b>Sarnavap®-2000 E</b> <b>Warstwa paroizolacyjna z polietylenu (PE)</b> Niezbrojona warstwa paroizolacyjna na bazie polietylenu do stosowania na dachach płaskich.	0,23 mm x 4 m x 25 m	3,45	m <sup>2</sup>	ROLKA	100 m <sup>2</sup>	Zielony	111280
<b>S-Vap 4000 E SA FR</b> <b>Samoprzylepna folia paroizolacyjna</b> Wielowarstwowa, samoprzylepna paroizolacja na bazie krzyżowo laminowanej folii PE wzmocnionej wkładką aluminiową oraz klejem termotopliwym na tylnej stronie. Na dachy ocieplane.	0,17 mm x 1,2 m x 70 m	5,92	m <sup>2</sup>	ROLKA	84 m <sup>2</sup>	Warstwa wierzchnia: Biaława Warstwa spodnia: Szara aluminiowa z folią ochronną	509931
<b>Sarnavap® 5000E SA FR</b> <b>Paroizolacja</b> Wielowarstwowa, samoprzylepna paroizolacja na bazie modyfikowanego polimerem bitumu, wzmocniona matą szklaną i z folią aluminiową z wierzchu. Do stosowania na wierzchu dachów metalowych w połączeniu z systemami pokryć mocowanych mechanicznie.	0,4 mm x 1,08 m x 40 m	9,83	m <sup>2</sup>	ROLKA	43,2 m <sup>2</sup>	Srebrny	177776
	0,4 mm x 1,38 m x 40 m				55,2 m <sup>2</sup>		426524
<b>S-Vap 5000 E SA</b> <b>Paroizolacja</b> Wielowarstwowa, samoprzylepna paroizolacja wzmocniona matą szklaną i z folią aluminiową z wierzchu. Przeznaczona na wiele rodzajów podłoży budowlanych, jak: beton, arkusze blachy, sklejka, drewno i płyty OSB.	0,6 mm x 1,08 m x 30 m	7,01	m <sup>2</sup>	ROLKA	32,4 m <sup>2</sup>	Aluminiowy z niebieskim nadrukiem	524601
<b>Sarnavap® Tape F</b> <b>Taśma klejąca na bazie gumy butylowej do łączenia warstw paroizolacji Sarnavap®</b> Taśma uszczelniająca, obustronnie klejąca, na bazie gumy butylowej, zabezpieczona przed nadmiernym rozciąganiem. Służy do łączenia zakładów warstw paroizolacji Sarnavap® (na bazie polietylenu) oraz do przyklejania Sarnavap® VCL do gładkich powierzchni.	1 mm x 15 mm x 40 m	0,54	m	ROLKA	40 m	Czarny	111285
<b>Sarnatape®-20</b> <b>Taśma klejąca na bazie gumy butylowej do klejenia folii paroizolacyjnych Sarnavap® i membran Sarnafil® MT</b> Taśma uszczelniająca, obustronnie klejąca, na bazie gumy butylowej, zabezpieczona przed nadmiernym rozciąganiem. Przeznaczona do nieprzepuszczającego powietrza klejenia zakładów, połączeń, zakończeń oraz detali membran Sarnafil® MT (FPO) oraz warstw paroizolacyjnych Sarnavap® (polietylen).	1,5 mm x 20 mm x 20 m	22,00	szt.	ROLKA	20 m	Antracyt	152517
<b>Primer-130</b> <b>Środek gruntujący podłoża pod taśmy Sarnatape®</b> Jednoskładnikowy, gotowy do użycia środek gruntujący na bazie żywic rozpuszczalnikowych, poprawiający przyczepność porowatych podłoży przed przyklejeniem taśm Sarnatape®.	Wydajność zależy od porowatości podłoża. Przy aplikacji pędzlem jeden pojemnik wystarcza na około 60 metrów.	29,00	szt.	SZTUKA	400 g	Niebieski	111287

**Warstwy paroizolacyjne, rozdzielające, ochronne, wyrównawcze**

Nazwa i opis produktu	Zużycie/typy, wymiary taśm	Cena EUR	Jednostka ceny	Opakowanie	Ilość sztuk w opakowaniu	Kolor	SGAN
<b>Primer-600</b> <b>Środek gruntujący do Sarnavap 5000E SA lub Sikaplan® RV-s oraz Sarnacol® 2162 lub Sika-Trocal® C 300</b> Gotowa do użycia powłoka gruntująca na bazie syntetycznej gumy i żywicy, do różnych podłoży pod samoprzylepne membrany Sarnavap 5000E SA lub Sikaplan® RV-s. Także do stosowania jako powłoka gruntująca do Sarnacol® 2162 przy klejeniu termoizolacji oraz Sika-Trocal® C 300 na krytycznych podłożach.	0,15 ÷ 0,5 kg/m <sup>2</sup> w zależności od szorstkości i chłonności podłoża	86,40	szt.	SZTUKA	5 kg	Czarny	155113
<b>S-Felt A 300</b> <b>Warstwa wyrównawcza wykonana z polipropylenu (PP)</b> Warstwa wyrównawcza pomiędzy membraną Sarnafil® lub Sikaplan® a nierównym podłożem.	1,9 mm x 2 m x 50 m	2,13	m <sup>2</sup>	ROLKA	100 m <sup>2</sup>	Powierzchnia strukturalna, barwna	111162
<b>S-Felt T 300</b> <b>Warstwa rozdzielająca, ochronna oraz wyrównawcza wykonana z poliestru (PES)</b> Warstwa rozdzielająca, ochronna i wyrównawcza pomiędzy membraną Sarnafil® lub Sikaplan® a niekompatybilnym podłożem. Może być również używana jako warstwa ochronna pomiędzy membraną Sarnafil® lub Sikaplan® a jakąkolwiek ochronną warstwą wierzchnią czy chodnikiem.	2,5 mm x 2 m x 50 m	2,28	m <sup>2</sup>	ROLKA	100 m <sup>2</sup>	Biały	111170
<b>S-Glass Fleece 120</b> <b>Warstwa rozdzielająca z włókna szklanego</b> Warstwa rozdzielająca wykonana z włókna szklanego, pomiędzy membraną Sarnafil® lub Sikaplan® a izolacją EPS (spienialny polistyren) /XPS (styrodur) i warstwą chroniącą przed ogniem.	1,25 mm x 2 m x 100 m	1,14	m <sup>2</sup>	ROLKA	200 m <sup>2</sup>	Biały	110786

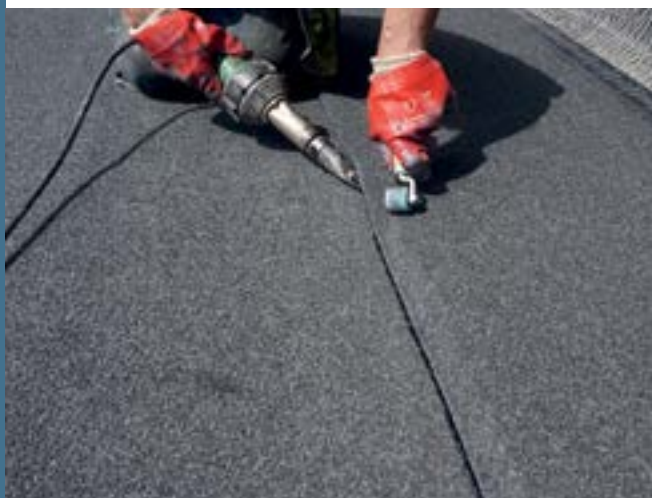

## Materiały bitumiczne

Nazwa i opis produktu	Zużycie/typy, wymiary taśm	Cena EUR	Jednostka ceny	Opakowanie	Ilość sztuk w opakowaniu	Kolor	SGAN
<p>SikaBit® PRO E30 -20 S GFC SA</p> <p><b>Bitumiczna membrana hydroizolacyjna</b></p> <p>Samoprzylepna, modyfikowana elastomerem termoplastycznym (SBS), bitumiczna membrana hydroizolacyjna, elastyczna w temperaturze -20°C, wzmocniona tkaniną szklaną. Wierzch jest pokryty piaskiem drobnoziarnistym a od spodu znajduje się zrywalny film ułatwiający aplikację.</p> <p>Zastosowanie:</p> <ul style="list-style-type: none"> <li>■ Elastyczne wyroby wodochronne. Wyroby asfaltowe na osnowie do pokryć dachowych zgodnie z normą PN-EN 13707:2004+A2:2009</li> <li>■ Elastyczne wyroby wodochronne. Wyroby asfaltowe do izolacji przeciwwilgociowej łącznie z wyrobami asfaltowymi do izolacji przeciwwodnej części podziemnych, zgodnie z normą PN-EN 13969:2004/A1:2006</li> </ul>	3 mm x 1 m x 10 m	5,94	m <sup>2</sup>	ROLKA	10 m <sup>2</sup>	Czarny	628147
<p>SikaBit® PRO E40 -15 S GFC</p> <p><b>Bitumiczna membrana hydroizolacyjna</b></p> <p>Zgrzewalna, modyfikowana elastomerem termoplastycznym (SBS), bitumiczna membrana hydroizolacyjna, elastyczna w temperaturze -15°C, wzmocniona tkaniną szklaną. Wierzch jest pokryty piaskiem drobnoziarnistym a od spodu znajduje się łatwo topliwa folia polietylenowa ułatwiająca aplikację.</p> <p>Zastosowanie:</p> <ul style="list-style-type: none"> <li>■ Elastyczne wyroby wodochronne. Wyroby asfaltowe na osnowie do pokryć dachowych, zgodnie z normą PN-EN 13707:2004+A2:2009</li> <li>■ Elastyczne wyroby wodochronne. Wyroby asfaltowe do izolacji przeciwwilgociowej łącznie z wyrobami asfaltowymi do izolacji przeciwwodnej części podziemnych, zgodnie z normą PN-EN 13969:2004/A1:2006</li> </ul>	4 mm x 1 m x 7,5 m	5,36	m <sup>2</sup>	ROLKA	7,5 m <sup>2</sup>	Czarny	628240
<p>SikaBit® PRO E40 -25 S GFC</p> <p><b>Bitumiczna membrana hydroizolacyjna</b></p> <p>Zgrzewalna, modyfikowana elastomerem termoplastycznym (SBS), bitumiczna membrana hydroizolacyjna, elastyczna w temperaturze -25°C, wzmocniona tkaniną szklaną. Wierzch jest pokryty piaskiem drobnoziarnistym, a od spodu znajduje się łatwo topliwa folia polietylenowa ułatwiająca aplikację.</p> <p>Zastosowanie:</p> <ul style="list-style-type: none"> <li>■ Elastyczne wyroby wodochronne. Wyroby asfaltowe na osnowie do pokryć dachowych, zgodnie z normą PN-EN 13707:2004+A2:2009</li> <li>■ Elastyczne wyroby wodochronne. Wyroby asfaltowe do izolacji przeciwwilgociowej łącznie z wyrobami asfaltowymi do izolacji przeciwwodnej części podziemnych, zgodnie z normą PN-EN 13969:2004/A1:2006</li> </ul>	4 mm x 1 m x 7,5 m	6,22	m <sup>2</sup>	ROLKA	7,5 m <sup>2</sup>	Czarny	628168
<p>SikaBit® PRO E52 -15 MG</p> <p><b>Bitumiczna membrana hydroizolacyjna</b></p> <p>Zgrzewalna, modyfikowana elastomerem termoplastycznym (SBS), bitumiczna membrana dachowa, elastyczna w temperaturze -15°C, wzmocniona włókniną poliestrową o gramaturze 250 g/m<sup>2</sup>.</p> <p>Zastosowanie:</p> <ul style="list-style-type: none"> <li>■ Elastyczne wyroby wodochronne. Wyroby asfaltowe na osnowie do pokryć dachowych, zgodnie z normą PN-EN 13707:2004+A2:2009</li> </ul>	5,2 mm x 1 m x 5 m	7,34	m <sup>2</sup>	ROLKA	5 m <sup>2</sup>	Szary	628169
<p>SikaBit® PRO E52 -25 MG</p> <p><b>Bitumiczna membrana hydroizolacyjna</b></p> <p>Zgrzewalna, modyfikowana elastomerem termoplastycznym (SBS), bitumiczna membrana dachowa, elastyczna w temperaturze -25°C, wzmocniona włókniną poliestrową o gramaturze 250 g/m<sup>2</sup>.</p> <p>Zastosowanie:</p> <ul style="list-style-type: none"> <li>■ Elastyczne wyroby wodochronne. Wyroby asfaltowe na osnowie do pokryć dachowych, zgodnie z normą PN-EN 13707:2004+A2:2009</li> </ul>	5,2 mm x 1 m x 5 m	7,71	m <sup>2</sup>	ROLKA	5 m <sup>2</sup>	Szary	650288

Materiały bitumiczne

Nazwa i opis produktu	Zużycie/typy, wymiary taśm	Cena EUR	Jednostka ceny	Opakowanie	Ilość sztuk w opakowaniu	Kolor	SGAN
<p>SikaBit® VB E35 -15 S ALU/GF</p> <p><b>Bitumiczna membrana hydroizolacyjna</b></p> <p>Zgrzewalna, modyfikowana elastomerem termoplastycznym (SBS), bitumiczna membrana paroizolacyjna, elastyczna w temperaturze -15°C, wzmocniona tkaniną szklaną z folią aluminiową. Wierzch jest pokryty piaskiem drobnoziarnistym, a od spodu znajduje się łatwo topliwa folia polietylenowa ułatwiająca aplikację. Przenikalność pary wodnej: SD = ~ 1600 m</p> <p>Zastosowanie:</p> <ul style="list-style-type: none"> <li>■ Elastyczne wyroby wodochronne. Wyroby asfaltowe na osnowie do pokryć dachowych, zgodnie z normą PN-EN 13707:2004+A2:2009</li> <li>■ Elastyczne wyroby wodochronne. Wyroby asfaltowe do izolacji przeciwwilgociowej łącznie z wyrobami asfaltowymi do izolacji przeciwwodnej części podziemnych zgodnie z normą PN-EN 13969:2004/A1:2006</li> </ul>	3,5 mm x 1 m x 7,5 m	6,12	m <sup>2</sup>	ROLKA	7,5 m <sup>2</sup>	Czarny	628139



Nazwa i opis produktu	Zużycie/typy, wymiary taśm	Cena EUR	Jednostka ceny	Opakowanie	Ilość sztuk w opakowaniu	Kolor	SGAN
<p>Dörrkuplast PYE PV200 S5</p> <p><b>Bitumiczna membrana hydroizolacyjna</b></p> <p>Zgrzewalna, modyfikowana elastomerem termoplastycznym (SBS), bitumiczna podkładowa membrana hydroizolacyjna, elastyczna w temperaturze -25°C, wzmocniona włókniną poliestrową. Wierzch jest pokryty piaskiem drobnoziarnistym, a od spodu znajduje się łatwo topliwa folia polietylenowa ułatwiająca aplikację.</p> <p>Zastosowanie zgodne z normami:</p> <ul style="list-style-type: none"> <li>■ PN-EN 13707:2004+A2:2009</li> <li>■ PN-EN 13969:2004/A1:2006</li> <li>■ PN-EN 13970:2005</li> <li>■ PN-EN 14967:2007</li> </ul>	5,2 mm x 1 m x 5 m	Na zapytanie	m <sup>2</sup>	ROLKA	5 m <sup>2</sup>	Czarny	562221
<p>Dörr-Titanol V</p> <p><b>Preparat gruntujący pod membrany bitumiczne</b></p> <p>Roztwór bitumiczny przeznaczony do gruntowania podłoża pod pokrycia dachowe z membran bitumicznych (pap asfaltowych). Może być również stosowany do gruntowania podłoża pod hydroizolacje membran bitumicznych innych elementów budowli, np. izolacja pionowa ścian. Zachowuje swoją skuteczność również w przypadku wilgotnego podłoża. Preparat wyłącznie do użytku zewnętrznego.</p>	0,2 l/m <sup>2</sup>	Na zapytanie	szt.	PUSZKA	25 l	Czarny	567434
<p>Penetral ALP</p> <p><b>Preparat gruntujący pod membrany bitumiczne</b></p> <p>Roztwór bitumiczny przeznaczony do gruntowania podłoża pod pokrycia dachowe z membran bitumicznych (pap asfaltowych). Może być również stosowany do gruntowania podłoża pod hydroizolacje membran bitumicznych innych elementów budowli, np. izolacja pionowa ścian. Zachowuje swoją skuteczność również w przypadku wilgotnego podłoża. Preparat wyłącznie do użytku zewnętrznego.</p>	0,25 kg/m <sup>2</sup>	Na zapytanie	szt.	PUSZKA	9 kg 20 kg	Czarny	609552 609548



## Membrany płynne

Nazwa i opis produktu	Zużycie/typy, wymiary taśm	Cena EUR	Jednostka ceny	Opakowanie	Ilość sztuk w opakowaniu	Kolor	SGAN
<p>Sikalastic®-601 BC</p> <p><b>Jednoskładnikowa, płynna membrana poliuretanowa - warstwa bazowa systemu SikaRoof® MTC</b></p> <p>Bezspoinowa, wysoce elastyczna, inicjująca wiązanie pod wpływem wilgoci, trwała, płynna membrana stosowana jako spodnia warstwa systemu SikaRoof® MTC.</p> <p>Zastosowanie:</p> <ul style="list-style-type: none"> <li>■ Warstwa bazowa w systemach SikaRoof® MTC 12, 15, 18, 22, stosowanych na nowowznoszonych oraz remontowanych obiektach</li> <li>■ Dachy izolowane i nieizolowane termicznie</li> <li>■ Obróbka detali dachowych, również trudno dostępnych</li> <li>■ Ekonomiczne naprawy istniejących dachów (przedłużenie trwałości użytkowej)</li> <li>■ Warstwa bazowa w systemach Sika SolaRoof® MTC 12, 15, 18, 22 w połączeniu z Sikalastic®-621 SR jako wysoce refleksyjnych pokryć do systemów o doskonałych parametrach izolacyjnych oraz montażu paneli fotowoltaicznych.</li> </ul>	W zależności od zastosowanego systemu	420,00	szt.	PUSZKA	15 l	Czerwony tlenkowy (RAL 3011)	507960
<p>Sikalastic®-621 TC</p> <p><b>Jednoskładnikowa, płynna membrana poliuretanowa - warstwa nawierzchniowa systemu SikaRoof® MTC</b></p> <p>Bezspoinowa, wysoce elastyczna, odporna na UV, inicjująca wiązanie pod wpływem wilgoci, trwała, płynna membrana stosowana jako wierzchnia warstwa systemu SikaRoof® MTC, a także do uszczelniania detali w systemach membran jednowarstwowych.</p> <p>Zastosowanie:</p> <ul style="list-style-type: none"> <li>■ Warstwa nawierzchniowa w systemach SikaRoof® MTC 12, 15, 18, 22, stosowanych na nowowznoszonych oraz remontowanych obiektach</li> <li>■ Dachy o wielu detalach, skomplikowanej geometrii, o ograniczonym dostępie</li> <li>■ Ekonomiczne naprawy istniejących dachów (przedłużenie trwałości użytkowej)</li> <li>■ Wysoko refleksyjna powłoka nawierzchniowa Sikalastic®-621 TC - SR (biała RAL 9016) do stosowania w systemach Sika SolaRoof® MTC o doskonałych parametrach izolacyjnych i do montażu paneli fotowoltaicznych</li> <li>■ Uszczelnianie detali w systemach membran jednowarstwowych</li> </ul>	W zależności od zastosowanego systemu	590,00	szt.	PUSZKA	15 l	Szary (RAL 7015)	403046
		639,00				Jasnoszary (RAL 7035)	482392
		636,00				Biały, odbijający (RAL 9016 SR)	403044

## Membrany płynne

Nazwa i opis produktu	Zużycie/typy, wymiary taśm	Cena EUR	Jednostka ceny	Opakowanie	Ilość sztuk w opakowaniu	Kolor	SGAN
<p>Sikalastic®-614</p> <p><b>Jednoskładnikowa, płynna, poliuretanowa membrana hydroizolacyjna</b></p> <p>Jednoskładnikowa, układana na zimno, wiążąca pod wpływem wilgoci poliuretanowa membrana hydroizolacyjna. Przeznaczona do wykonywania bezspoinowych, trwałych i odpornych na działanie czynników atmosferycznych izolacji przeciwwodnych na dachach eksponowanych, konstrukcjach, pod płytkami na balkonach i tarasach.</p> <p>Zastosowanie:</p> <ul style="list-style-type: none"> <li>■ Izolacja przeciwwodna nowo wykonywanych dachów i podczas renowacji istniejących pokryć dachowych</li> <li>■ Dachy o wielu detalach, skomplikowanej geometrii, o ograniczonym dostępie</li> <li>■ Ekonomiczne naprawy istniejących dachów (przedłużenie trwałości użytkowej)</li> <li>■ Hydroizolacja pod płytki klejone na balkonach i tarasach</li> </ul>	W zależności od zastosowanego systemu	350,00	szt.	PUSZKA	15 l	Szary (RAL 7045)	450525
<p>Sikalastic®-618</p> <p><b>Jednoskładnikowa, płynna, poliuretanowa membrana hydroizolacyjna</b></p> <p>Jednoskładnikowa, układana na zimno, wiążąca pod wpływem wilgoci poliuretanowa membrana hydroizolacyjna. Przeznaczona do wykonywania bezspoinowych, trwałych i odpornych na działanie czynników atmosferycznych izolacji przeciwwodnych na dachach eksponowanych i konstrukcjach.</p> <p>Zastosowanie:</p> <ul style="list-style-type: none"> <li>■ Izolacja przeciwwodna nowo wykonywanych dachów i podczas renowacji istniejących pokryć dachowych</li> <li>■ Dachy o wielu detalach, skomplikowanej geometrii, o ograniczonym dostępie</li> <li>■ Ekonomiczne naprawy istniejących dachów (przedłużenie trwałości użytkowej)</li> </ul>	W zależności od zastosowanego systemu	320,00	szt.	PUSZKA	15 l	Szary (RAL 7045)	439299
<p>Sikalastic®-641</p> <p><b>Jednoskładnikowa, poliuretanowa płynna membrana hydroizolacyjna, materiał Ultra High Solids</b></p> <p>Jednoskładnikowa, aplikowana na zimno, inicjująca wiązanie pod wpływem wilgoci płynna membrana poliuretanowa o znacznie zredukowanym zapachu. Utwardza się, tworząc bezspoinową, trwałą i odporną na warunki atmosferyczne powłokę hydroizolacyjną do obszarów dachów eksponowanych. Dzięki wysokiej tiksotropowości Sikalastic®-641 nadaje się bardzo dobrze do stosowania na powierzchniach pochyłych i pionowych, a także do obróbek detali.</p> <p>Zastosowanie:</p> <ul style="list-style-type: none"> <li>■ Hydroizolacja na powierzchniach pochyłych / pionowych oraz do obróbek detali</li> <li>■ Hydroizolacja na płaskich i pochyłych konstrukcjach dachów</li> <li>■ Zabezpieczenie nowych i naprawa istniejących obiektów</li> <li>■ Do aplikacji na istniejący beton, welony dachowe, mury, płyty azbestowo-cementowe</li> </ul>	W zależności od zastosowanego systemu	520,00	szt.	PUSZKA	15 l	Szary (RAL 7015)	539437
						Szary (RAL 7045)	539392
						Biały (zbliżony do RAL 9016)	539542
<p>Sikalastic®-685</p> <p><b>Elastomerowa, wodorocieńczalna, membrana bitumiczna do hydroizolacji dachów nakładana w postaci płynnej</b></p> <p>Jednoskładnikowa, wodorocieńczalna, bitumiczna membraną nakładana w postaci płynnej przeznaczona do hydroizolacji dachów. Jest elastyczna, odporna chemicznie i odporna na promieniowanie UV, co zapewnia trwałe rozwiązanie.</p> <p>Zastosowanie:</p> <ul style="list-style-type: none"> <li>■ Izolacja przeciwwodna dachów eksponowanych płaskich i stromych</li> <li>■ Izolacja przeciwwodna zewnętrznych tarasów i balkonów</li> <li>■ Izolacja koryt i zbiorników</li> <li>■ Uszczelnianie ścianek attykowych i obróbek blacharskich</li> <li>■ Uszczelnianie zakładek membran bitumicznych</li> <li>■ Uszczelnianie połączeń i szczelin</li> </ul>	W zależności od zastosowanego systemu	88,00	szt.	PUSZKA	20 kg	Szary	633640
		60,00			5 kg	Czarny	673102
					Szary	673093	



## Membrany płynne

Nazwa i opis produktu	Zużycie/typy, wymiary taśm	Cena EUR	Jednostka ceny	Opakowanie	Ilość sztuk w opakowaniu	Kolor	SGAN
<b>Sika® Reemat Premium</b> <b>Mata z włókna szklanego przeznaczona do wzmacniania płynnych membran Sikalastic®</b> Mata z włókna szklanego do stosowania na dachach z wieloma detalami i skomplikowaną geometrią, przy ograniczonym dostępie do wzmacniania płynnych membran Sikalastic®, Sikafloor® i SikaRoof® MTC. Może być także stosowana jako wzmocnienie przy obróbce detali w systemie SikaRoof® MTC oraz do nowych konstrukcji i do renowacji istniejących.	0,3 m x 90 m	167,00	szt.	ROLKA	27 m <sup>2</sup>	Biały	507909
	1,25 m x 90 m	378,00					112,5 m <sup>2</sup>
<b>Sika® Igoflex® F-05</b> <b>Mata poliestrowa do wzmacniania powłok i membran bitumicznych</b> Matą z poliestru do wzmacniania wodoszczelnych, bitumicznych powłok jak Sika® Igoflex® i membrany Sikalastic®-685. Zastosowanie: wzmocnienie wodoszczelnych, bitumicznych powłok Sika® Igoflex® i membrany Sikalastic®-685 w przypadku: <ul style="list-style-type: none"> <li>■ aplikacji na spękanych podłożach betonowych lub cementowych,</li> <li>■ aplikacji na krawędziach i połączeniach,</li> <li>■ obróbki detali (odpływy, narożniki zewnętrzne i wewnętrzne),</li> <li>■ czasowego narażenia na wodę pod niskim ciśnieniem hydrostatycznym</li> </ul>	0,14 x 50 m	46,60	szt.	ROLKA	7 m <sup>2</sup>		607534
	1,00 x 50 m	395,00					50 m <sup>2</sup>
<b>Sika® Flexitape Heavy</b> <b>Poliamidowa taśma do miejscowego wzmacniania w systemie płynnych membran Sikalastic®</b> Elastyczna poliamidowa taśma do miejscowego wzmacniania w systemie płynnych membran Sikalastic®. W przeciwieństwie do konwencjonalnych wzmocnień, dobrze rozciąga się w membranie, pozwalając na przenoszenie wysokich naprężeń rozciągających wywołanych obciążeniami termicznymi i użytkowymi. Zastosowanie: miejscowe wzmocnienie systemów Sikalastic®, do przykrywania spoin i pęknięć oraz do niwelowania naprężeń pomiędzy różnymi rodzajami podłoża.	150 mm x 50 m	100,00	szt.	ROLKA	50 m	Biały	174148
	75 mm x 50 m	160,00					174149
<b>Sikalastic® Flexistrip</b> <b>Formowalna taśma uszczelniająca stosowana w systemach membran płynnych</b> Formowalna, zabezpieczona papierem taśma uszczelniająca stosowana w systemach membran Sikalastic®. Przeznaczona do obróbki łbów śrub, mocowań i połączeń doczołowych blach przed aplikacją membran Sikalastic®. Może być stosowana zarówno przy nowych projektach jak i podczas prac remontowych.	50 mm x 15 m	62,00	szt.	ROLKA	15 m	Biały	174165
<b>Sikalastic® Primer PVC</b> <b>Jednoskładnikowy poliuretanowy materiał gruntujący</b> Jednoskładnikowy, poliuretanowy materiał gruntujący zapewniający przyczepność pomiędzy membranami Sarnafil® / Sikaplan® PVC i Sikalastic®-621 TC. Odpowiednie podłoża: nowe realizacje (nie starsze niż 3 lata) na następujących membranach: <ul style="list-style-type: none"> <li>■ Sikaplan® G, SG, SGK, S</li> <li>■ Sikaplan® VG, VGW, VGWT</li> <li>■ Sarnafil® G 410, G 476</li> <li>■ Sarnafil® S 327</li> </ul> Na innych membranach z PVC należy przeprowadzić testy.	70 - 100 ml/m <sup>2</sup>	74,00	szt.	SZTUKA	1 l	Czerwony	441607
<b>Sikalastic® Primer FPO</b> <b>Jednoskładnikowy materiał gruntujący, zapewniający przyczepność pomiędzy membranami Sarnafil® T i Sikalastic®-621 TC</b> Odpowiednie podłoża: nowe realizacje (nie starsze niż 3 lata) na następujących membranach: <ul style="list-style-type: none"> <li>■ Sarnafil® TG -66</li> <li>■ Sarnafil® TS -77</li> </ul>	70 - 140 ml/m <sup>2</sup> na warstwę	82,00	szt.	SZTUKA	1 l	Lekko żółty	423725

## Membrany płynne

Nazwa i opis produktu	Zużycie/typy, wymiary taśm	Cena EUR	Jednostka ceny	Opakowanie	Ilość sztuk w opakowaniu	Kolor	SGAN
<p>Sika® Concrete Primer</p> <p><b>Polimocznikowy materiał do gruntowania podłoża cementowych pod nakładane w postaci płynnej membrany hydroizolacyjne</b></p> <p>Dwuskładnikowy, szybkowiązący materiał gruntujący na bazie hybrydy polimocznika i poliuretanu, umożliwiający nanoszenie na podłoża cementowe płynnych membran hydroizolacyjnych po 30 minutach.</p> <p>Przeznaczony do stosowania pod systemy:</p> <ul style="list-style-type: none"> <li>■ SikaRoof® MTC</li> <li>■ Pokryć dachowych Sikalastic®</li> <li>■ Izolacji przeciwwodnych balkonów, tarasów Sikafloor®</li> </ul> <p>Składnik A: 9,0 l Składnik B: 2,5 l</p>	~ 0,13 kg/m <sup>2</sup> na warstwę	330,00	szt.	KOMPLET	11,78 kg	Jasnożółty	184047
<p>Sikalastic® Metal Primer</p> <p><b>Dwuskładnikowy, epoksydowy materiał gruntujący powierzchnie metalowe i podłoża bitumiczne</b></p> <p>Dwuskładnikowy materiał gruntujący, do zabezpieczenia antykorozyjnego powierzchni metalowych i gruntowania podłoży z pap i powłok bitumicznych.</p> <p>Przeznaczony do stosowania przed aplikacją systemów:</p> <ul style="list-style-type: none"> <li>■ SikaRoof® MTC</li> <li>■ Sikalastic® – systemy dachowe</li> <li>■ Sikafloor® – systemy izolacji przeciwwodnej balkonów</li> <li>■ Powłoki Sikagard®</li> </ul> <p>Warstwa gruntująca podłoża bitumiczne odcinająca wydzielające się z nich związki lotne i zmiękczające.</p> <p>Składnik A: 2,5 l (~ 3,7 kg) Składnik B: 2,5 l (~ 3,47 kg)</p>	~ 0,15 l/m <sup>2</sup> (~ 0,20 kg/m <sup>2</sup> ) na warstwę, w zależności od chropowatości i chłonności podłoża	145,00	szt.	KOMPLET	7,17 kg	Szarobrązowy	174127



## Membrany płynne

Nazwa i opis produktu	Zużycie/typy, wymiary taśm	Cena EUR	Jednostka ceny	Opakowanie	Ilość sztuk w opakowaniu	Kolor	SGAN
<p>Sikalastic® EPDM Primer</p> <p><b>Jednoskładnikowy materiał gruntujący zapewniający przyczepność pomiędzy systemami systemu SikaRoof® MTC i Sikalastic® a materiałem EPDM</b></p> <p>Jednoskładnikowy, rozpuszczalnikowy materiał gruntujący na bazie syntetycznej gumy. Służy do gruntowania podłoża EPDM przed aplikacją systemów dachowych: SikaRoof® MTC i Sikalastic®.</p>	<p>Zużycie ~ 150 ml/m<sup>2</sup></p> <p>Podano wartość teoretyczną, wielkość w czasie aplikacji może być wyższa</p>	244,00	szt.	SZTUKA	3,78 l	Bezbarwny	404019
<p>Sika® Reactivation Primer</p> <p><b>Jednoskładnikowy środek gruntujący do reaktywacji istniejących systemów SikaRoof® MTC i Sikalastic®</b></p> <p>Jednoskładnikowy materiał gruntujący na bazie poliuretanów do reaktywacji istniejących systemów dachowych SikaRoof® MTC i Sikalastic® oraz systemów izolacji przeciwwodnych balkonów i tarasów Sikafloor®.</p>	~ 0,10 kg/m <sup>2</sup> na warstwę	122,00	szt.	SZTUKA	5 l	Czerwony	174097
<p>Sika® Bonding Primer</p> <p><b>Dwuskładnikowy, wodorocieńczalny, epoksydowy materiał gruntujący</b></p> <p>Materiał gruntujący do konsolidacji podłoża i zwiększania przyczepności materiałów z grup SikaRoof MTC®, Sikalastic®, Sikafloor® i Sikagard®.</p> <p>Przeznaczony do stosowania z:</p> <ul style="list-style-type: none"> <li>■ Systemami SikaRoof® MTC</li> <li>■ Systemami dachowymi Sikalastic®</li> <li>■ Systemami izolacji przeciwwodnych balkonów, tarasów Sikafloor®</li> <li>■ Powłokami higienicznymi Sikagard®</li> </ul> <p>Może być stosowany na beton, cegły, płytki, pianki izolacyjne, powierzchnie bitumiczne, tynki, obrzutki cementowe, podkłady cementowe i zaprawy.</p>	<p>W jednej lub dwóch warstwach, zużycie ~ 0,10 kg/m<sup>2</sup> na warstwę w zależności od chropowatości i chłonności podłoża</p>	124,00	szt.	KOMPLET	5 l	Mleczno-zielony	174274
244,00	15 l	405541					



## Izolacje termiczne

Nazwa i opis produktu	Zużycie/typy, wymiary taśm	Cena EUR	Jednostka ceny	Opakowanie	Kolor	SGAN
<b>Powerdeck®</b> <b>Płyta termoizolacyjna</b> Rdzeń płyty wykonany jest z TAUfoam by Recticel (sztywnej pianki poliizocyanurowej PIR). Płyta obustronnie pokryta jest okładziną z wytłaczanej folii aluminiowej. <ul style="list-style-type: none"> <li>■ Zastosowanie: termoizolacja dachów płaskich w konstrukcji dachu ciepłego. Może być stosowana w odpowiednich układach z bitumicznymi i syntetycznymi pokryciami wodoszczelnymi mocowanymi mechanicznie</li> <li>■ Spełnia normę EN 13165:2012 + A2:2016</li> <li>■ Gęstość (ciężar objętościowy rdzenia): <math>\pm 30 \text{ kg/m}^3</math></li> <li>■ Wykończenie boków: boki proste lub frez na zakładkę (cztery boki)</li> </ul>	70 mm (1200x2500)	Na zapytanie	m <sup>2</sup>	SZTUKA	Srebrny	594739
<b>Powerdeck® F</b> <b>Płyta termoizolacyjna</b> Rdzeń składa się z TAUfoam by Recticel (sztywnej pianki poliizocyanurowej PIR). Płyta obustronnie pokryta jest okładziną z mineralizowanego włókna szklanego. <ul style="list-style-type: none"> <li>■ Zastosowanie: termoizolacja dachów płaskich w konstrukcji dachu ciepłego. Może być stosowana w systemach mocowanych mechanicznie i klejonych, w odpowiednich układach z membranami bitumicznymi i syntetycznymi</li> <li>■ Spełnia normę EN 13165:2012 + A2:2016</li> <li>■ Dostępna w różnych wariantach:               <ul style="list-style-type: none"> <li>• Długość: 600, 1000, 2500 mm</li> <li>• Szerokość: 1200 mm</li> <li>• Zakres grubości: 30-160 mm</li> </ul> </li> <li>■ Gęstość (ciężar objętościowy rdzenia): <math>\pm 30 \text{ kg/m}^3</math></li> <li>■ Wykończenie boków: boki proste lub frez na zakładkę (cztery boki)</li> </ul>	140 mm (1200x600)	Na zapytanie	m <sup>2</sup>	SZTUKA	Srebrny	567926
	150 mm (1200x600)					596253
	40 mm (1200x600)					544768
	50 mm (1200x600)					547460
<b>Eurothane® Silver</b> <b>Płyta termoizolacyjna</b> Rdzeń płyty wykonany jest ze sztywnej pianki poliizocyanurowej PIR. Płyta pokryta jest obustronnie wielowarstwową folią gazoszczelną dyfuzyjnie z wzorem siatki. <ul style="list-style-type: none"> <li>■ Zastosowanie: termoizolacja dachów płaskich w konstrukcji dachu ciepłego. W układach z bitumicznymi i syntetycznymi pokryciami wodoszczelnymi mocowanymi mechanicznie</li> <li>■ Spełnia normę EN 13165:2012 + A2:2016</li> <li>■ Dostępna w różnych wariantach:               <ul style="list-style-type: none"> <li>• Długość: 600, 1000, 2400 mm</li> <li>• Szerokość: 1200 mm</li> <li>• Zakres grubości: 30-200 mm</li> <li>• Gęstość (ciężar objętościowy rdzenia): <math>\pm 30 \text{ kg/m}^3</math></li> </ul> </li> <li>■ Wykończenie boków: boki proste lub frez na zakładkę (cztery boki)</li> </ul>	100 mm (1200x2400)	Na zapytanie	m <sup>2</sup>	SZTUKA	Srebrny	565245
	120 mm (1200x2500)					570849
	130 mm (1200x2500)					587844
	140 mm (1200x2500)					570559
	160 mm (1200x2500)					570557
	160 mm (1200x600)					570848
	40 mm (1200x2500)					570581
	50 mm (1200x2500)					587832
	60 mm (1200x2500)					570580
	81 mm (1200x2500)					552693
<b>Eurothane® Silver A</b> <b>Spadkowa płyta termoizolacyjna</b> Rdzeń płyty wykonany jest ze sztywnej pianki poliizocyanurowej PIR. Płyta pokryta jest obustronnie wielowarstwową folią gazoszczelną dyfuzyjnie z wzorem siatki. <ul style="list-style-type: none"> <li>■ Zastosowanie: termoizolacja dachów płaskich (w konstrukcji dachu ciepłego). W układach z bitumicznymi i syntetycznymi pokryciami wodoszczelnymi mocowanymi mechanicznie</li> <li>■ Spełnia normę EN 13165:2012 + A2:2016</li> <li>■ Dostępna w różnych wariantach:               <ul style="list-style-type: none"> <li>• Długość: 1200 mm</li> <li>• Szerokość: 1200 mm</li> <li>• Grubość:                   <ul style="list-style-type: none"> <li>Spadek: 1/60    20/40 - 100/120 mm</li> <li>1/80    30/45 - 105/120 mm</li> <li>1/120    30/40 - 110/120 mm</li> </ul> </li> </ul> </li> <li>■ Gęstość (ciężar objętościowy rdzenia): <math>\pm 30 \text{ kg/m}^3</math></li> <li>■ Wykończenie boków: boki proste</li> </ul>	100 - 120 (1200x1200)	Na zapytanie	m <sup>2</sup>	SZTUKA	Srebrny	594341
	20 - 40 (1200x1200)					594335
	40 - 60 (1200x1200)					594336
	60 - 80 (1200x1200)					594337
	80 - 100 (1200x1200)					594339

## Dachy zielone

Nazwa i opis produktu	Zużycie/typy, wymiary taśm	Cena EUR	Jednostka ceny	Opakowanie	Ilość sztuk w opakowaniu	SGAN
<b>Nophadrain ND</b> <b>System dachów zielonych Nophadrain</b> Zintegrowany system drenażowy, oznakowany CE, wykonany z recyklingowanego wysokoudarowego polistyrenu HIPS. Rdzeniem systemu jest odporny na ściskanie drenaż z wypustkami o wysokości ok. 8 mm. Warstwę filtracyjną stanowi nietkana włóknina przytwierdzona do każdej wypustki drenażu za pomocą specjalnego kleju. Zastosowanie systemu: komponent systemów Nophadrain dla Ekstensywnych Zielonych Dachów. Odpowiedni dla dachów o średnim spadku. Pełni funkcje filtrującą, drenażową i ochronną.	ND 100 1,25 m x 32 m x 8 mm	Na zapytanie	m <sup>2</sup>	ROLKA	40 m <sup>2</sup>	570640
	ND 120 1,25 m x 32 m x 8 mm	15,00				645046
<b>Nophadrain ND RS-8</b> <b>System dachów zielonych Nophadrain</b> Studzienka inspekcyjna ND RS-8 wykonana z wytrzymałej, ocynkowanej stali. Posiada zamkniętą i izolowaną pokrywą, ścięte krawędzie i poszerzoną podstawę. Studzienka inspekcyjna ND RS-8 posiada 4 otwory przyłączeniowe, pozwalające na połączenie z systemem drenażowym. Zastosowanie: komponent systemu dachów ekstensywnych Nophadrain. Wymiary: wys. 80 mm, dł. 300 mm, szer. 300 mm.	80 mm x 300 mm x 300 mm	Na zapytanie	szt.	SZTUKA	1	570649





### Dachy zielone

Nazwa i opis produktu	Zużycie/typy, wymiary taśm	Cena EUR	Jednostka ceny	Opakowanie	Ilość sztuk w opakowaniu	SGAN
<p><b>Nophadrain ND SM-25</b></p> <p><b>System dachów zielonych Nophadrain</b></p> <p>Strukturalny panel substratowy z hydrofilowej wełny mineralnej o grubości 25 mm i gęstości 80 kg/m<sup>3</sup>. Zatwierdzony jako substytut substratu zgodnie z FLL*-Green Roof Guideline for the planning, execution and upkeep of green roof sites (2008).</p> <p>Zastosowanie: komponent Systemów Nophadrain dla lekkich zielonych dachów ekstensywnych o małym i średnim spadku. Panele ND SM zastępują substrat do dachów ekstensywnych. W połączeniu z matą rozchodnikową ND Sedum, waga całego układu dachu zielonego może być zredukowana do około 35 kg/m<sup>2</sup> (ND SM-25).</p> <p>Wymiary: (dł. 1200 mm x szer. 600 mm)</p>	25 mm x 1,2 m x 1,0 m	Na zapytanie	m <sup>2</sup>	ROLKA	8,64 m <sup>2</sup>	570479
<p><b>Nophadrain Sedum</b></p> <p><b>System dachów zielonych Nophadrain</b></p> <p>Matą vegetacyjną firmy Nophadrain – wysokiej jakości pokrycia dla dachów ekstensywnych. Co najmniej 85% roślinności wyhodowanej na matach jest wspaniale rozwinięta już w momencie dostawy.</p> <p>Rośliny są hartowane w szkółce przez co najmniej jeden okres zimowy. Dzięki temu cechują się wysoką jakością i odpornością na zmienne warunki pogodowe. Skład mat vegetacyjnych Nophadrain może być, na życzenie klienta, wzbogacony o zioła i trawy.</p> <p>Zastosowanie: komponent systemów dachów ekstensywnych Nophadrain.</p> <p>Wymiary: (wys./grubość: 20-40 mm, dł. 0,8 m, szer. 1,2 m Waga: sucha ok. 10 kg/m<sup>2</sup>, nasyciona ok. 15 kg/m<sup>2</sup>)</p>	20 - 40 mm x 0,8 m x 1,2 m	Na zapytanie	m <sup>2</sup>	ROLKA	8,64 m <sup>2</sup>	570641



SikaRoof Control Monitoring System umożliwia zdalnie nadzorowaną, systematyczną i ciągłą kontrolę szczelności dachu wraz z natychmiastowym powiadomieniem o pojawieniu się przecieku. Umożliwia także precyzyjną lokalizację miejsca przecieku w warstwie hydroizolacji.

## SikaRoof Control / Monitoring System

Nazwa i opis produktu	Zużycie/typy, wymiary taśm	Cena EUR	Jednostka ceny	Opakowanie	Ilość sztuk w opakowaniu	Kolor	SGAN
Sarnafil® T Sensor Control Pipe Set <b>Zestaw rewizyjny kontroli wilgoci dla FPO</b> Umożliwia nieinwazyjny dostęp do warstw dachu.		Na zapytanie	szt.			Beżowy RAL 7040	685214 685069
Sarnafil® T Sensor Control Pipe Set <b>Zestaw rewizyjny kontroli wilgoci dla PCV</b> Umożliwia nieinwazyjny dostęp do warstw dachu.		Na zapytanie	szt.			Jasnoszary	685213
Sikarook® Sensor R <b>Czujnik obecności wilgoci</b> Sygnalizuje pojawienie się wilgoci w przegrodzie.		Na zapytanie	szt.				685408
Sikarook® Sensor data transmission for 5 Years <b>Modem do transmisji danych / okres 5 lat</b> Transmisja danych od sensorów do panelu zarządzającego obiektem		Na zapytanie	szt.				8043358
Conductive Glass Fleece <b>Warstwa przewodząca - na welonie szklanym</b> Umożliwia precyzyjną lokalizację przecieku hydroizolacji	2,00 x 50 m	Na zapytanie	szt.	ROLKA	100 m <sup>2</sup>	Antracyt	685413
Conductive mesh <b>Warstwa przewodząca - ze stali nierdzewnej</b> Umożliwia precyzyjną lokalizację przecieku hydroizolacji	1,50 x 40 m	Na zapytanie	szt.	ROLKA	60 m <sup>2</sup>		567174
Contact Plate incl. Cable <b>Płytkę ze stali nierdzewnej wraz z okablowaniem</b> Umożliwia połączenie warstw przewodzących z detektorem przecieków	200x200 mm	Na zapytanie	szt.				643362



BUILDING TRUST



# SEALING & BONDING KLEJE I MATERIAŁY USZCZELNIAJĄCE



**SikaFlex®-11FC+ PURFORM**  
UNIERSALNY, ELASTYCZNY KLEJ,  
USZCZELNIACZ I WYPEŁNIACZ W JEDNYM



Sika w swojej ofercie posiada najwyższej klasy elastyczne rozwiązania uszczelniające i klejące. Wśród nich znajdują się zarówno produkty o specjalistycznym profilu, takie jak: materiały uszczelniające do elewacji, posadzek i spoin roboczych, jak również artykuły do uniwersalnych, wielofunkcyjnych zastosowań, np. przy wykańczaniu wnętrz, układaniu parkietów czy miękkich wykładzin podłogowych.



Kleje							
Nazwa i opis produktu	Zużycie/wymiary/ typy taśm	Cena EUR	Jednostka ceny	Opakowanie	Ilość sztuk w opakowaniu	Kolor	SCAN
 <p><b>SikaBond® T-8</b> <b>Elastyczny materiał do klejenia płytek i wykonywania izolacji przeciwwodnej</b></p> <p>SikaBond® T-8 jest przeznaczony do wodoszczelnego mocowania płytek posadzkowych na balkonach, tarasach, loggiach, w kuchniach, łazienkach oraz innych pomieszczeniach mokrych i wilgotnych.</p> <p>Zalety:</p> <ul style="list-style-type: none"> <li>■ Szybkie wiązanie</li> <li>■ Jeden materiał do uszczelniania i klejenia</li> <li>■ Tworzy warstwę izolacji</li> <li>■ Dobra przyczepność do różnych podłoży (także do starych płytek)</li> <li>■ Elastyczny, redukuje hałas i odgłos kroków</li> <li>■ Zmniejsza naprężenia między płytkami i podłożem</li> </ul>	Warstwa izolacyjna: 2,0-2,7 kg/m <sup>2</sup> .	80,64	szt.	PUSZKA	5 l	Beżowy	132165
	Warstwa kleju: około 1,5 kg/m <sup>2</sup>	128,72					10 l

## System poliuretanowy izolacji tarasu



- |                                       |                             |   |
|---------------------------------------|-----------------------------|---|
| <b>1</b> Strop z wykonanym spadkiem   | <b>4</b> Folia budowlana    | <b>7</b> Poliuretanowa warstwa izolacyjna |
| <b>2</b> Emulsyjna powłoka bitumiczna | <b>5</b> Warstwa dociskowa  | <b>8</b> Poliuretanowa warstwa klejąca    |
| <b>3</b> Styropian XPS                | <b>6</b> Obróbka blacharska | <b>9</b> Uzczelniacz poliuretanowy        |

## Kleje

Nazwa i opis produktu	Zużycie/wymiary/ typy taśm	Cena EUR	Jednostka ceny	Opakowanie	Ilość sztuk w opakowaniu	Kolor	SGAN
 <p><b>Sikaflex®-118 Extreme Grab</b></p> <p><b>Błyskawiczny klej montażowy</b></p> <p>Sikaflex®-118 Extreme Grab przeznaczony jest do klejenia wewnątrz i na zewnątrz różnych elementów, jak: kamienie, cegły, parapety, progi, lustra, drewniane listwy, ciężkie profile, itp. Sikaflex®-118 Extreme Grab przeznaczony jest do klejenia betonu, zaprawy, kamieni naturalnych, klinkieru, elementów włókno-cementowych, ceramiki, drewna i metali, szkła.</p> <p>Zalety:</p> <ul style="list-style-type: none"> <li>■ Bardzo wysoka przyczepność początkowa</li> <li>■ Możliwość przyklejania ciężkich elementów, bez tymczasowego mocowania</li> <li>■ Dobra urabialność</li> <li>■ Bardzo niska emisja</li> <li>■ Materiał uszczelniający oznakowany znakiem CE</li> </ul>	<p>~ 100 kropli średnica = 30 mm</p> <p>wysokość = 4 mm</p> <p>~ 5 m ścieżki 1) średnica dyszy = 5 mm</p> <p>(~ 60 ml na mb)</p>	6,17	szt.	BOX	12 x 290 ml	Biały	561462
 <p><b>Sikaflex®-112 Crystal Clear</b></p> <p><b>Przezroczysty klej i materiał uszczelniający</b></p> <p>Sikaflex®-112 Crystal Clear jest jednoskładnikowym, uniwersalnym, przezroczystym klejem i materiałem uszczelniającym o dobrej przyczepności początkowej, przeznaczonym do klejenia i uszczelniania większości typowych podłoży budowlanych, takich jak: beton, większość rodzajów kamienia, ceramika, drewno, metale, szkło, PVC. Materiał uszczelniający dookoła klejonych elementów. Może być stosowany wewnątrz i na zewnątrz.</p>	<p>~ 100 kropli średnica = 30 mm</p> <p>wysokość = 4 mm</p> <p>~ 15 m ścieżki średnica dyszy = 5 mm</p> <p>(~ 20 ml na mb)</p>	10,00	szt.	BOX	12 x 290 ml	Bezbarwny	574458
 <p><b>Sika MaxTack®</b></p> <p><b>Klej o wysokiej sile klejenia i przyczepności początkowej</b></p> <p>Sika MaxTack® jest przeznaczony do łączenia elementów budowlanych w pomieszczeniach i w osłoniętych obszarach na zewnątrz. Nadaje się do mocowania elementów dekoracyjnych, takich jak: listwy przypodłogowe, ramki drewniane, płytki terakoty, anodowane aluminium, profile z twardego PVC, moduły i panele z polistyrenu, kasetony polistyrenowe oraz inne elementy drewniane. Sika MaxTack® jest stosowany jako mocny klej na różnych porowatych podłożach, takich jak: beton, zaprawy, elementy włókno-cementowe, drewno oraz podłoża pokryte powłokami dekoracyjnymi.</p>	<p>Używając końcówki o średnicy 5 mm, uzyskuje się około 14 mb spoiny z kartusza</p> <p>280 ml (~ 20 ml / 1 mb)</p>	3,51	szt.	BOX	24 x 100 ml	Biały	457673
		5,53			12 x 400 ml		418615



# SIKAFLEX®-118



SIŁA  
SZYBKOŚĆ

## SIKAFLEX®-118 EXTREME GRAB

TRZYMA NATYCHMIAST!  
MOCNE I ELASTYCZNE POŁĄCZENIE!  
DO KLEJENIA CIĘŻKICH PRZEDMIOTÓW!

ŁATWOŚĆ  
APLIKACJI



BUILDING TRUST





## Kleje do podłóg

Nazwa i opis produktu	Zużycie/wymiary/ typy taśm	Cena EUR	Jednostka ceny	Opakowanie	Ilość sztuk w opakowaniu	Kolor	SGAN
 <p><b>SCHÖNOX® DUROCOLL</b></p> <p><b>Bardzo niskoemisyjny, mocny klej dyspersyjny</b></p> <p>SCHÖNOX® DUROCOLL nadaje się do wklejania: wykładzin PVC w formie paneli, wykładzin elastycznych z PVC, tekstylnych wykładzin podłogowych, na spodach syntetycznych, na odpowiednich spodach jutowych, wykładzin igłowanych, jedno lub wielowarstwowych na odpowiednich nasiąkliwych podłożach we wnętrzach budynków mieszkalnych i przemysłowych.</p>	300 - 500 g/m <sup>2</sup>	97,87	szt.	PUSZKA	14 kg	Jasnobieżowy	484591
 <p><b>SCHÖNOX® EMICLASSIC®</b></p> <p><b>Bardzo niskoemisyjny uniwersalny klej dyspersyjny</b></p> <p>Przeznaczony do wyklejania wykładzin PVC i CV podłogowych i ściennych, wykładzin tekstylnych na spodzie PVC, piankowym, filcowym, syntetycznym, lateksowym, PU, wykładzin korkowych na spodzie PVC, linoleum, maty SCHÖNOX® TS. Na wszystkich nasiąkliwych i nienasiąkliwych podłożach we wnętrzach.</p>	200 - 500 g/m <sup>2</sup>	95,74	szt.	PUSZKA	14 kg	Beżowy	484590
 <p><b>SCHÖNOX® FLOORLASTIC EXTRA</b></p> <p><b>Szybki, bezropuszczalnikowy klej dyspersyjny</b></p> <p>Odpowiedni do wyklejania wykładzin PVC i CV oraz tekstylnych na spodzie PVC na wsiąkliwych podłożach w obszarach wewnętrznych tekstylnych wykładzin na spodach:</p> <ul style="list-style-type: none"> <li>- piankowych w formie gładkiej lub rowkowanej</li> <li>- z pianki lateksowej, z pasków lateksowych</li> <li>- syntetycznych, jutowych</li> </ul>	~ 300 - 550 g/m <sup>2</sup>	87,23	szt.	PUSZKA	20 kg	Beżowo-szary	485030
 <p><b>SCHÖNOX® iFLOOR</b></p> <p><b>Bardzo nisko emisyjny, rozprowadzany rolkami klej na bazie emulsji</b></p> <p>Nadaje się do układania: wzorzystych wykładzin PVC w formie płacht i płytek (uwzględnić listę sprawdzonych i dopuszczonych wykładzin) na odpowiednich szpachlowanych podłożach w pomieszczeniach mieszkalnych i zakładowych (wewnątrz).</p>	~ 80 g/m <sup>2</sup>	158,51	szt.	PUSZKA	11 kg	Zieleń awokado	487404
 <p><b>SCHÖNOX® MULTIFIX</b></p> <p><b>Niskoemisyjny, specjalistyczny środek do mocowania wykładzin i płytek SL</b></p> <p>Przeznaczony do mocowania tekstylnych wykładzin podłogowych, wykładzin PVC i płytek SL na wszystkich odpowiednich podłożach tolerujących wodę w obszarach pomieszczeń biurowych i mieszkalnych.</p>	100 - 250 g/m <sup>2</sup>	104,26	szt.	PUSZKA	14 kg	Jasnożółty	493366
 <p><b>SCHÖNOX® PGH</b></p> <p><b>Dwuskładnikowa zaprawa naprawcza</b></p> <p>Przeznaczony do wypełniania ubytków oraz wymuszonych (pozornych) szczelin w jastrychach, a także do mocowania listew, elementów metalowych oraz kamienia naturalnego i sztucznego. Zawiera klipsy do renowacji jastrychów.</p>	~ 1,5 g/dm <sup>3</sup>	22,34	szt.	BOX	6 x 1,02 kg	Beżowy	610690

## Kleje do podłóg

Nazwa i opis produktu	Zużycie/wymiary/ typy taśm	Cena EUR	Jednostka ceny	Opakowanie	Ilość sztuk w opakowaniu	Kolor	SGAN
 <p><b>SikaBond® Rapid DPM</b></p> <p><b>Bezzospuszczalnikowa, poliuretanowa powłoka gruntująca i przeciwwilgociowa na podłoża cementowe</b></p> <p>Do gruntowania, scalania i uszczelniania: nasiąkliwych i nienasiąkliwych podkładów pod posadzki, scalania i wzmacniania słabych podkładów oraz izolowania resztek starych klejów. Może być używana jako membrana przeciwwilgociowa na podkładach posadzkowych bez ciśnienia hydrostatycznego. Może być stosowana w konstrukcjach podłóg ogrzewanych. Wilgotność maks. 3% przy metodzie karbidowej, 4,5% przy pomiarach Tramex'em.</p> <p>Zalety:</p> <ul style="list-style-type: none"> <li>■ Jednoskładnikowa, łatwa w użyciu</li> <li>■ Szybkoschnąca – około 45 min. (+20°C/50% w.w.)</li> <li>■ Kompatybilna ze wszystkimi klejami do posadzek drewnianych SikaBond®</li> <li>■ Szczególnie przydatna przy pracach remontowych i modernizacyjnych, gdzie na podkładach pozostały resztki starych klejów</li> <li>■ Możliwość stosowania z ogrzewaniem podłogowym</li> <li>■ Aplikacja wałkiem, szczotką lub raklą</li> </ul>	100 - 400 g/m <sup>2</sup>	91,49	szt.	PUSZKA	5 l	Brązowy	175129





Nazwa i opis produktu	Zużycie/dozowanie	Cena EUR	Jednostka ceny	Opakowanie	Ilość sztuk w opakowaniu	Kolor	SGAN
 <p><b>SikaBond® -130 Design Floor</b></p> <p><b>Wzmocniany włóknami klej do klejenia wykładzin podłogowych</b></p> <p>SikaBond® -130 Design Floor przeznaczony jest do całościowego przyklejania wymienionych poniżej wykładzin podłogowych na chłonnych podłożach wewnątrz pomieszczeń: luksusowe płytki winylowe (LVT), wykładziny PVC.</p>		25,32			3 kg		555003
	250 - 450 g/m <sup>2</sup>	51,49	szt.	PUSZKA	7 kg	Jasnobeżowy	507376
		95,74				14 kg	
 <p><b>SikaBond® -151</b></p> <p><b>Elastyczny klej do posadzek drewnianych</b></p> <p>SikaBond® -151 przeznaczony jest do całościowego przyklejania posadzek drewnianych, takich jak: deski z drewna warstwowego, mozaika, parkiet (≤ 55 x 220 mm, grubość ≥ 10 mm), deski lite (stosunek grubości do szerokości ≤ 1:10).</p>	800 - 1 300 g/m <sup>2</sup>	113,83	szt.	PUSZKA	17 kg	Brązowy	583885

## Kleje do podłóg



Nazwa i opis produktu	Zużycie/wymiary/ typy taśm	Cena EUR	Jednostka ceny	Opakowanie	Ilość sztuk w opakowaniu	Kolor	SGAN
 <p><b>SikaBond®-152</b> <b>Elastyczny klej do posadzek drewnianych</b></p> <p>SikaBond®-152 przeznaczony jest do całopowierzchniowego przyklejania posadzek drewnianych, takich jak: deski z drewna warstwowego, mozaika, parkiet (<math>\leq 55 \times 220</math> mm, grubość <math>\geq 10</math> mm), deski lite (stosunek grubości do szerokości <math>\leq 1:10</math>). SikaBond®-152 przeznaczony jest do stosowania na podkładach: betonowych, cementowych, magnezytowych, anhydrytowych, parkietach, sklejce, płytach wiórowych (V100), płytach OSB.</p>	800 – 1300 g/m <sup>2</sup>	23,19	szt.	BOX	6 x 1800 ml	Brązowy	559633
		124,47	szt.	PUSZKA	17 kg		583893
 <p><b>SikaBond®-153</b> <b>Dwuskładnikowy epoksydowo-poliuretanowy klej do posadzek drewnianych</b></p> <p>SikaBond®-153 jest klejem o bardzo dobrej urabialności do przyklejania wszystkich rodzajów posadzek drewnianych do większości podkładów podłogowych. Zalety: łatwa aplikacja, łatwe usuwanie zabrudzeń, niski stopień potencjalnego uczulenia, wysoka odporność na przesuwanie.</p>	1000 – 1600 g/m <sup>2</sup>	57,23	szt.	SZTUKA	10 kg	Brązowy	545104
 <p><b>SikaBond®-52 Parquet</b> <b>Tiksotropowy, elastyczny, bezrozpuszczalnikowy klej do posadzek drewnianych</b></p> <p>SikaBond®-52 Parquet – przyklejanie całopowierzchniowe przy użyciu dozownika SikaBond® Dispenser: do pełnych i warstwowych drewnianych materiałów posadzkowych, parkietu, mozaiki, desek z drewna litego i warstwowych, paneli oraz płyt warstwowych i systemów posadzek i podkładów z płyt wiórowych. SikaBond®-52 Parquet – system Sika® AcouBond® - System i przyklejanie liniowe: lite deski posadzkowe, panele trójwarstwowe i płyty wiórowe. Materiał jest specjalnie zaprojektowany do klejenia „trudnych” gatunków drewna.</p> <p>Zalety:</p> <ul style="list-style-type: none"> <li>■ Po stwardnieniu klej może być szlifowany</li> <li>■ Posadzka może być szlifowana po 12 godzinach</li> <li>■ Elastyczny, tłumiący odgłosy kroków</li> <li>■ Do przyklejania drewna bezpośrednio, również na płytki ceramiczne</li> <li>■ Odpowiedni przy ogrzewaniu podłogowym</li> <li>■ Bardzo niska emisja</li> <li>■ Zmniejsza naprężenia ścinające między posadzką a podłożem</li> </ul>	Zależy od struktury systemu	26,60	szt.	BOX	6 x 1800 ml	Brązowy	421116
		9,47	szt.	BOX	12 x 600 ml		424419
		110,64	szt.	PUSZKA	13 kg		428873
 <p><b>SikaBond®-54 Parquet</b> <b>Elastyczny, bezrozpuszczalnikowy klej o małej lepkości do posadzek drewnianych</b></p> <p>Klej o bardzo dobrej urabialności, do całopowierzchniowego przyklejania drewnianych materiałów posadzkowych.</p> <p>Zalety:</p> <ul style="list-style-type: none"> <li>■ Ekonomiczny, niskie zużycie</li> <li>■ Po stwardnieniu klej może być szlifowany</li> <li>■ Posadzka może być szlifowana po 12 godzinach</li> <li>■ Elastyczny, tłumiący odgłosy kroków</li> <li>■ Do przyklejania drewna bezpośrednio, również na płytki ceramiczne</li> <li>■ Odpowiedni przy ogrzewaniu podłogowym</li> <li>■ Bardzo niska emisja</li> <li>■ Zmniejsza naprężenia ścinające między posadzką a podłożem</li> </ul>	600 ÷ 1000 g/m <sup>2</sup>	110,64	szt.	PUSZKA	13 kg	Brązowy	423073

## Kleje do podłóg







Nazwa i opis produktu	Zużycie/wymiary/ typy taśm	Cena EUR	Jednostka ceny	Opakowanie	Ilość sztuk w opakowaniu	Kolor	SGAN
 <p><b>Sika® Primer MB</b></p> <p><b>Bezrozpuszczalnikowy, epoksydowy materiał do gruntowania i uszczelniania podłóg przed przyklejaniem posadzek drewnianych</b></p> <p>Sika® Primer MB jest stosowany w połączeniu z klejami do podłóg drewnianych SikaBond® jako: bufor przeciwwilgociowy do podłogi cementowych o wilgotności do 6% CM (badanej metodą karbidową), impregnat wzmocniający podłoga z betonu, zapraw cementowych, jastrychów anhydrytowych, preparat poprawiający przyczepność do posypywanych piaskiem nawierzchni asfaltowych, powierzchni z pozostałościami starych klejów i zapraw.</p>	250 – 600 g/m <sup>2</sup>	131,91	szt.	PUSZKA	5 kg	Niebieski	498982
		225,32			10 kg		498974
 <p><b>SikaGrund®-P</b></p> <p><b>Bezrozpuszczalnikowy materiał na bazie dyspersji wodnej do gruntowania podłogi pod podłogi drewniane</b></p> <p>Zastosowanie: SikaGrund® -P może być stosowany jako impregnat przeciwko pyleniu, wzmocnienie oraz zagruntowanie pod klejone podłogi drewniane na porowate podłoga anhydrytowe oraz na bazie cementu.</p> <p>Właściwości i zalety: bezzapachowy, łatwy i szybki w aplikacji, gotowy do użycia, szybkie wiązanie, bezrozpuszczalnikowy</p>	Nanosić po rozcieńczeniu 1 : 1 wodą przy zużyciu 0,10 ÷ 20 litra/m <sup>2</sup> zależnie od chłonności podłoga.	13,83	szt.	KANISTER	5 l	Jasnoniebieski	510328



## Piany montażowe

Nazwa i opis produktu	Zużycie/wymiary/ typy taśm	Cena EUR	Jednostka ceny	Opakowanie	Ilość sztuk w opakowaniu	Kolor	SGAN
 <p><b>Sika Boom® Cleaner</b></p> <p><b>Środek czyszczący do pistoletów aplikacyjnych Sika Boom® i świeżych pozostałości Sika Boom® z powierzchni</b></p> <p>Zastosowanie: czyszczenie wyposażenia do aplikacji pianek poliuretanowych Sika®, usuwanie świeżych, nieutwardzonych pozostałości pianki poliuretanowej z wyposażenia i innych powierzchni, oczyszczanie i odtłuszczanie zanieczyszczonych podłóg.</p>		6,81	szt.	BOX	12 x 500 ml	Bezbarwny	61841
 <p><b>Sika Boom®-400 Fire</b></p> <p><b>Profesjonalna ognioodporna piana montażowa</b></p> <p>Zastosowanie: uszczelnianie złącz w ścianach wymagających odporności ogniowej oraz złącz dookoła drzwi lub okien. Dzięki odporności ogniowej powyżej 300 minut Sika Boom®-400 Fire to preferowany produkt w budynkach podlegających najostrejszym przepisom ppoż.</p> <p>Właściwości i zalety: jednoskładnikowa, 2w1!, puszka odpowiednia do pistoletu i wężka, odporność ogniowa EI 240 (240 minut), nie zawiera chloroparafiny.</p>	Zużycie regulowane jest siłą nacisku na dozownik lub poprzez dokręcenie lub odkręcenie śruby pistoletu aplikacyjnego	20,64	szt.	PUSZKA	750 ml	Różowy	542731

## Piany montażowe

Nazwa i opis produktu	Zużycie/wymiary/ typy taśm	Cena EUR	Jednostka ceny	Opakowanie	Ilość sztuk w opakowaniu	Kolor	SGAN
 <p>Sika Boom®-187 All Seasons</p> <p><b>Aplikowana dyszą, ekspansywna, całoroczna poliuretanowa pianka montażowa</b></p> <p>Sika Boom®-187 All Seasons jest przeznaczona do: izolacji i wypełniania ubytków i pustek wypełniania szczelin wokół ościeżnic okiennych i drzwiowych: izolacji akustycznej i termicznej, wypełniania przejść rur i przewodów. Sika Boom®-187 All Seasons może być stosowana wewnątrz i na zewnątrz pomieszczeń.</p>	<p>Z opakowania 750 ml</p> <p>Wydajność przy wypełnianiu szczelin ~ 25 mb*</p> <p>*Wydajność podana dla pasma 20 x 50 mm</p>	6,91	szt.	BOX	12 x 750 ml	Jasnożółty	610648
 <p>Sika Boom®-461 Top</p> <p><b>Materiał Sika Boom®-461 Top to elastyczna, jednoskładnikowa, pęczniająca pianka na bazie polimerów zakończonych silanem (STP), którą można nakładać za pomocą dyszy lub pistoletu</b></p> <p>Nie zawiera izocyjanianów i utwardza się pod wpływem wilgoci. Utwardzoną piankę można ciąć, przycinać, szlifować i malować. Może być stosowana wewnątrz i na zewnątrz pomieszczeń. Zastosowanie: izolacja i wypełnianie ubytków i pustek, wypełnianie szczelin wokół ościeżnic okiennych i drzwiowych, izolacja akustyczna, termiczna, wypełnianie przejść rur i przewodów kablowych.</p>	<p>W zależności od szerokości, długości i głębokości szczeliny</p>	29,15	szt.	BOX	12 x 500 ml	Biały	593829
 <p>Sika Boom®-582 Foam Fix</p> <p><b>Aplikowany pistoletem, poliuretanowy klej w piance do przyklejania płyt izolacyjnych</b></p> <p>Sika Boom®-582 Foam Fix jest przeznaczony do przyklejania wewnątrz i na zewnątrz pomieszczeń: płyt kartonowo-gipsowych, płyt z ekstrudowanego polistyrenu (XPS) i ekspandowanego polistyrenu (EPS), płyt z włókna drzewnego, płyt izolacyjnych korkowych, wełny skalnej, płyt włókno-cementowych, płyt gipsowych oraz niekonstrukcyjnych elementów budowlanych.</p>	<p>Z puszkii 750 ml: ~ 40 m (piana nanoszona porcjami o szerokości 30 mm)</p>	7,34	szt.	BOX	12 x 750 ml	Fioletowy	631045
 <p>Sika Boom®-583 Low Expansion</p> <p><b>Piana okna i drzwi</b></p> <p>Zastosowanie: jest przeznaczona do: wypełniania szczelin wokół ościeżnic okiennych i drzwiowych, izolacji i wypełniania ubytków i pustek, izolacji akustycznej i termicznej, wypełniania przejść rur i przewodów.</p> <p>Właściwości i zalety: niskoprężna receptura, wysoka izolacyjność termiczna i akustyczna, niewielkie pęcznienie wtórne, stosowana do wewnątrz i na zewnątrz.</p>	<p>Z opakowania 750 ml:</p> <p>Wydajność przy wypełnianiu szczelin ~ 34 mb*</p> <p>*Wydajność podana dla pasma 20 x 50 mm</p>	7,66	szt.	PUSZKA	12 x 750 ml	Jasnoróżowy	648229
 <p>Sika Boom®-583 Low Expansion XL</p> <p><b>Niskoprężna piana pistoletowa XL</b></p> <p>Zastosowanie: przeznaczona jest do montażu, izolacji akustycznej i termicznej oraz do wypełniania połączeń wokół ościeżnic okiennych i drzwiowych, otworów wentylacyjnych, obudów, rolet, przejść, itp.</p> <p>Właściwości i zalety: najwyższa wydajność do 65 litrów, wysoka izolacyjność termiczna i akustyczna, niski przyrost wtórny.</p>	<p>Z opakowania 850 ml:</p> <p>Wydajność przy wypełnianiu szczelin ~ 34 mb*</p> <p>*Wydajność podana dla pasma 20 x 50 mm</p>	10,21	szt.	PUSZKA	12 x 850 ml	Jasnożółty	632109
 <p>Sika Boom®-587 All Seasons</p> <p><b>Aplikowana pistoletem, ekspansywna, całoroczna pianka montażowa</b></p> <p>Sika Boom®-587 All Seasons jest specjalnie zaprojektowana do stosowania przez cały rok, w tym także w sezonie zimowym, w temperaturach od -10°C do +35°C, przy zachowaniu spójnej, drobnokomórkowej struktury pianki. Materiał jest przeznaczony do: izolacji i wypełniania ubytków i pustek, wypełniania szczelin wokół ościeżnic okiennych i drzwiowych, izolacji akustycznej i termicznej, wypełniania przejść rur i przewodów. Może być stosowana wewnątrz i na zewnątrz pomieszczeń.</p>	<p>Z opakowania 750 ml:</p> <p>Wydajność przy wypełnianiu szczelin ~ 33 mb*</p> <p>*Wydajność podana dla pasma 20 x 50 mm</p>	7,55	szt.	BOX	12 x 750 ml	Jasnożółty	610650













## Uszczelniacze

Nazwa i opis produktu	Zużycie/wymiary/ typy taśm	Cena EUR	Jednostka ceny	Opakowanie	Ilość sztuk w opakowaniu	Kolor	SGAN
 <p><b>Sika® Sanisil®</b></p> <p><b>Uszczelniacz silikonowy do zastosowań sanitarnych</b></p> <p>Sika® Sanisil® jest jednoskładnikowym, nie spływającym uszczelniaczem silikonowym o długotrwałej odporności na grzyby i pleśń.</p>	W zależności od szerokości, długości i głębokości szczelin	5,74	szt.	BOX	12 x 300 ml	Biały	73999
						Bezbarwny	73988
 <p><b>Sika BlackSeal® BT</b></p> <p><b>Jednoskładnikowy materiał klejący na bazie kauczuku butylowego, charakteryzujący się dobrą przyczepnością do większości materiałów dachowych, jak: bitumy, asfalt, membrany, metale i drewno</b></p> <p>Przeznaczony do klejenia, uszczelniania i napraw: dachów, ścian, innych niekonstrukcyjnych elementów budynków, wewnątrz i na zewnątrz pomieszczeń.</p>	W zależności od szerokości, długości i głębokości szczelin	4,89	szt.	BOX	12 x 300 ml	Czarny	469397
 <p><b>Sikacryl®-150</b></p> <p><b>Jednoskładnikowy, szybkoschnący uszczelniacz akrylowy na bazie wody, przeznaczony do malowania</b></p> <p>Może być stosowany bez gruntowania, ma dobrą przyczepność do różnych materiałów budowlanych i może być pokrywany powłokami malarskimi. Odształcalność ± 10,0%. Do stosowania wewnątrz pomieszczeń. Uszczelnianie: spoin i szczelin o niewielkich przemieszczeniach na wielu różnych podłożach, szczelin i połączeń wokół okien, ram okiennych, drzwi, rur PVC połączeń pomiędzy ścianami a sufitami. Wypełnianie rys, z wyłączeniem rys pod stałym oddziaływaniem wody.</p>	W zależności od szerokości, długości i głębokości szczeliny	2,90	szt.	BOX	12 x 300 ml	Biały	493122
 <p><b>Sikacryl®-200</b></p> <p><b>Jednoskładnikowy uszczelniacz akrylowy na bazie wody przeznaczony do wypełniania szczelin o niewielkich przemieszczeniach i rys</b></p> <p>Może być stosowany bez gruntowania, ma dobrą przyczepność do różnych materiałów budowlanych, może być pokrywany powłokami malarskimi, jest odporny na deszcz. Odształcalność: ± 12,5%. Do stosowania wewnątrz i na zewnątrz pomieszczeń. Przeznaczony do uszczelniania spoin i szczelin o niewielkich przemieszczeniach na wielu różnych podłożach, szczelin i połączeń wokół okien, ram okiennych, drzwi, rur PVC, połączeń pomiędzy ścianami a sufitami. Wypełnianie rys, z wyłączeniem rys pod stałym oddziaływaniem wody.</p>	W zależności od szerokości, długości i głębokości szczeliny	3,23	szt.	BOX	12 x 300 ml	Biały	493134



## Uszczelniacze

Nazwa i opis produktu	Zużycie/wymiary/ typy taśm	Cena EUR	Jednostka ceny	Opakowanie	Ilość sztuk w opakowaniu	Kolor	SGAN
 <p><b>Sikacryl®-620 Fire</b></p> <p><b>Uszczelniacz ogniochronny do spoin liniowych i przejść</b></p> <p>Materiał jest ogniochronnym, jednoskładnikowym, pęczniejącym uszczelniaczem na bazie wodorozcieńczalnej dyspersji akrylowej. Sikacryl®-620 Fire przeznaczony jest do ogniochronnego uszczelniania złączy, kanałów kablowych i przejść o porowatych i nieporowatych podłożach.</p> <p>Zalety:</p> <ul style="list-style-type: none"> <li>■ Odporność ogniowa do 5 godzin, zgodnie z PN-EN 1366-4</li> <li>■ Odporność ogniowa do 2 godzin, zgodnie z PN-EN 1366-3</li> <li>■ Dobra obrabialność</li> <li>■ Dobra przyczepność do wielu różnych podłoży</li> <li>■ Na bazie materiałów wodorozcieńczalnych</li> <li>■ Możliwość pokrywania powłokami</li> </ul>	W zależności od szerokości, długości i głębokości szczeliny	13,83	szt.	BOX	12 x 300 ml	Biały	483460
 <p><b>Sikasil®-670 Fire</b></p> <p><b>Ogniochronny, jednoskładnikowy, wiążący pod wpływem wilgoci z powietrza materiał uszczelniający o niskim module elastyczności</b></p> <p>Materiał przeznaczony jest do uszczelniania ogniochronnych szczelin dylatacyjnych i połączeń o porowatych i nieporowatych podłożach.</p>	W zależności od szerokości, długości i głębokości szczeliny	16,81	szt.	BOX	12 x 300 ml	Szary	483473
		22,34			20 x 600 ml		483493
 <p><b>Sikaflex® Construction+</b></p> <p><b>Jednoskładnikowy, poliuretanowy materiał uszczelniający przeznaczony do elewacji betonowych i murowanych</b></p> <p>Sikaflex® Construction+ przeznaczony jest do wypełniania i uszczelniania dylatacji i szczelin przylegających elewacji betonowych i murowanych, np. do balkonów, parapetów, uszczelnień wokół okien i drzwi, okładzin stalowych i betonowych, również do elementów drewnianych, stalowych, cegły i PVC.</p> <p>Zalety:</p> <ul style="list-style-type: none"> <li>■ Bardzo dobra odporność na warunki atmosferyczne</li> <li>■ Odkształcalność ±35% (ASTM C 719)</li> <li>■ Utwardzanie bez wydzielania mikropęcherzyków gazu</li> <li>■ Dobra obrabialność</li> <li>■ Dobra przyczepność do różnych podłoży</li> <li>■ Bezrozpuszczalnikowy</li> </ul> <p><b>Inne specjalne kolory na zapytanie</b></p>	W zależności od szerokości, długości i głębokości szczeliny	10,43	szt.	BOX	20 x 600 ml	Czarny	435668
		11,49				Betonowo-szary	433201
						Biały	435667
 <p><b>Sikaflex® Floor</b></p> <p><b>Jednoskładnikowy, materiał uszczelniający do posadzek</b></p> <p>Sikaflex® Floor jest materiałem uszczelniającym stosowanym do wypełniania szczelin przylegających w posadzkach, szczelin skurczowych w posadzkach przemysłowych, szczelin w posadzkach pomiędzy elementami prefabrykowanymi.</p>	W zależności od szerokości, długości i głębokości szczeliny	8,94	szt.	BOX	20 x 600 ml	Szary	411915
 <p><b>Sikaflex® High Tack</b></p> <p><b>Mocny klej o wysokiej przyczepności i nośności do stosowania wewnątrz i na zewnątrz</b></p> <p>Sikaflex® High Tack jest przeznaczony do klejenia wewnątrz i na zewnątrz różnych elementów, takich jak: kanały kablone, płyty akustyczne, progi, okładziny ścienne i dachowe, maskownice, itp. Sikaflex® High Tack charakteryzuje się dobrą przyczepnością do betonu, zapraw, klinkieru, elementów włókno-cementowych, kamienia naturalnego, np. granitu, ceramiki, drewna, metali (stal galwanizowana i nierdzewna, aluminium).</p>	~ 15 mb z kartusza 300 ml	10,43	szt.	BOX	12 x 300 ml	Biały	465494

## Uszczelniacze



Nazwa i opis produktu	Zużycie/wymiary/ typy taśm	Cena EUR	Jednostka ceny	Opakowanie	Ilość sztuk w opakowaniu	Kolor	SGAN
<p>Sikaflex® Precast</p>  <p><b>Elastyczny uszczelniacz do elementów prefabrykowanych</b></p> <p>Sikaflex® Precast jest wiążącym pod wpływem wilgoci z powietrza, elastycznym materiałem uszczelniającym. Przeznaczony jest do uszczelniania dylatacji i połączeń pomiędzy elementami prefabrykowanymi.</p>	W zależności od szerokości, długości i głębokości szczeliny	8,30	szt.	BOX	20 x 600 ml	Betonowo-szary	502617
<p>Sikaflex® PRO-3 Purform</p>  <p><b>Jednostkiadnikowy, elastyczny, poliuretanowy materiał uszczelniający</b></p> <p>Sikaflex® PRO-3 Purform przeznaczony jest do uszczelniania szczelin, nacięć, połączeń pionowych i poziomych, wewnątrz i na zewnątrz pomieszczeń: w przemyśle spożywczym, w pomieszczeniach czystych, w oczyszczalniach ścieków, w halach produkcyjnych, w magazynach, w tunelach i na mostach, na parkingach, na obszarach obciążonych ruchem pieszym i kołowym oraz płytek ceramicznych w budynkach użyteczności publicznej.</p> <p>Zalety:</p> <ul style="list-style-type: none"> <li>■ Odkształcalność ± 35%</li> <li>■ Dobra odporność mechaniczna i chemiczna</li> <li>■ Utwardzanie bez wydzielania mikropęcherzyków</li> <li>■ Możliwość pokrywania powłokami</li> <li>■ Dobra przyczepność do różnych podłoży</li> <li>■ Bardzo niska emisja</li> </ul> <p><b>Inne specjalne kolory na zapytanie.</b></p>	W zależności od szerokości, długości i głębokości szczeliny	13,62	szt.	BOX	20 x 600 ml	Betonowo-szary	694194
		14,47				Czarny	693977
						Biały	694308
<p>Sikaflex® PRO-3 SL</p>  <p><b>Jednostkiadnikowy, elastyczny, samorozlewny, poliuretanowy materiał uszczelniający</b></p> <p>Sikaflex® PRO-3 SL jest jednostkiadnikowym, barwnym, elastycznym, samorozlewnym, poliuretanowym materiałem przeznaczonym do uszczelniania wielu rodzajów szczelin w posadzkach i konstrukcjach inżynierskich. Zapewnia wodoszczelne wypełnienie o dobrych właściwościach mechanicznych, jest odporny na substancje chemiczne i pozostaje elastyczny w szerokim zakresie temperatur. Przeznaczony jest do uszczelniania szczelin, nacięć, połączeń pionowych i poziomych, wewnątrz i na zewnątrz pomieszczeń.</p> <p>Zalety:</p> <ul style="list-style-type: none"> <li>■ Odkształcalność ± 35% (ASTM C 719)</li> <li>■ Dobra odporność mechaniczna i chemiczna</li> <li>■ Utwardzanie bez wydzielania mikropęcherzyków</li> <li>■ Samorozlewny</li> <li>■ Dobra przyczepność do różnych podłoży</li> <li>■ Bardzo niska emisja</li> </ul> <p><b>Inne specjalne kolory oraz opakowania na zapytanie</b></p>	W zależności od szerokości, długości i głębokości szczelin	16,17	szt.	BOX	20 x 600 ml	Betonowo-szary	410863
		2638,30		BECKZA	180 l		416972
<p>Sikaflex® Tank N</p>  <p><b>Jednostkiadnikowy, wiążący pod wpływem wilgoci z powietrza, elastyczny materiał uszczelniający</b></p> <p>Materiał jest stosowany w miejscach składowania, napełniania i obróbki cieczy zanieczyszczających wodę, takich jak: szczeliny posadzek na stacjach benzynowych, stacjach tankowania, w obudowach bezpieczeństwa, składach beczek, warsztatach, szczeliny dylatacyjne i przylegające w garażach i na parkingach.</p>	W zależności od szerokości, długości i głębokości szczeliny	20,64	szt.	BOX	20 x 600 ml	Betonowo-szary	156879

## Uszczelniacze

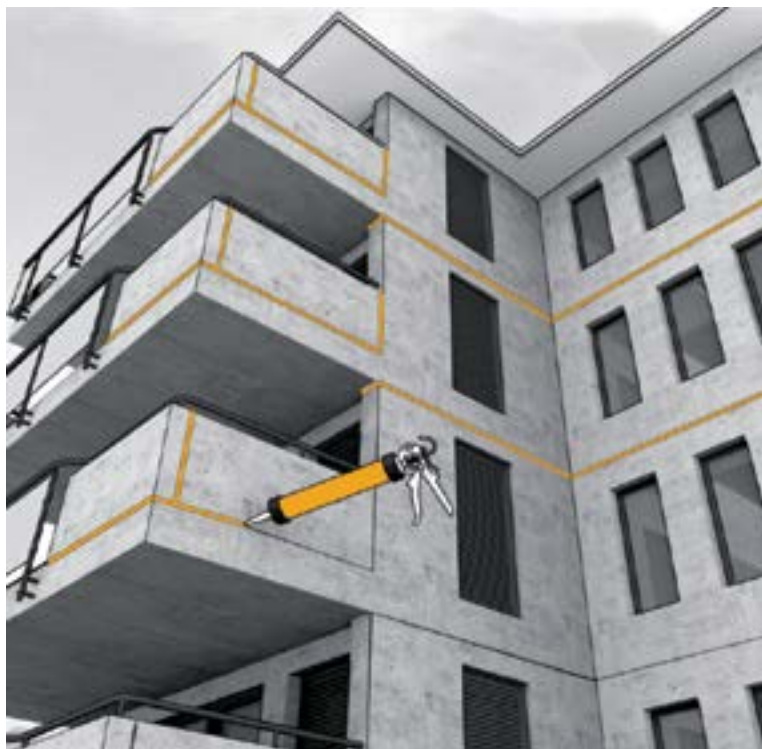
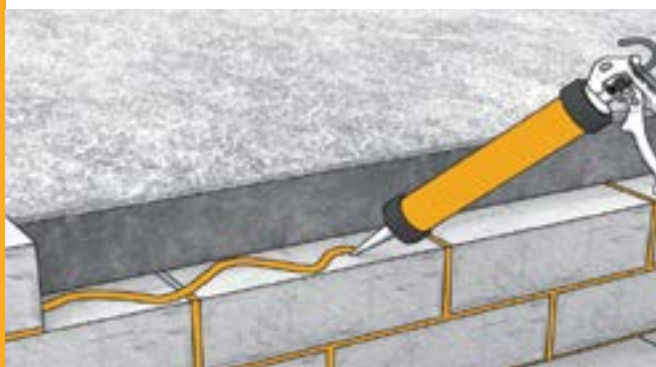
Nazwa i opis produktu	Zużycie/wymiary/ typy taśm	Cena EUR	Jednostka ceny	Opakowanie	Ilość sztuk w opakowaniu	Kolor	SGAN
<p><b>Sikaflex®-11 FC+ Purform</b></p>  <p><b>Jednoskładnikowy, uniwersalny, elastyczny klej i materiał uszczelniający o bardzo dobrych właściwościach aplikacyjnych</b></p> <p>Zastosowanie: Sikaflex®-11 FC+ Purform to zarówno uszczelniacz i klej, w zawiązku z tym znajduje wiele zastosowań, jak: wypełnianie pionowych i poziomych szczelin, izolacja akustyczna przejścia rur, uszczelnianie między przegrodami, uszczelnianie połączeń elementów metalowych i drewnianych oraz wiele innych.</p> <p>Sikaflex®-11 FC Purform nadaje się do klejenia w pomieszczeniach i na otwartej przestrzeni: parapetów, progów, stopni, listw przyściennych, płyt ochronnych i okładzinowych, elementów prefabrykowanych, i wielu innych.</p> <p><b>Właściwości i zalety:</b></p> <ul style="list-style-type: none"> <li>■ Jednoskładnikowy, gotowy do użycia</li> <li>■ Elastyczny i sprężysty uszczelniacz</li> <li>■ Utwardzający się bez wydzielania mikropęcherzyków gazu</li> <li>■ Bardzo dobra przyczepność do większości materiałów budowlanych</li> <li>■ Wysoka odporność na wietrzenie i procesy starzenia</li> <li>■ Wysoka odporność mechaniczna</li> <li>■ Konsystencja zapewniająca nie spływanie z powierzchni klejem</li> <li>■ Nie wymaga wstępnego zwilżania klejem łączonych elementów</li> <li>■ Pochłania wibracje i uderzenia</li> <li>■ Bezrozpuszczalnikowy, bezwonny</li> </ul>	<p><b>NOWA ULEPSZONA FORMUŁA!</b></p> <p>Klejenie: ~ 100 kropli, średnica = 30 mm, wysokość = 4 mm.</p> <p>Uszczelnianie: w zależności od szerokości, długości i głębokości szczeliny</p>	9,36	szt.	BOX	12 x 300 ml	Grafitowy	688838
		12,98					20 x 600 ml
		9,36			12 x 300 ml	Beżowy	688975
		12,98			20 x 600 ml		693944
		9,36			12 x 300 ml	Czarny	688974
		12,98			20 x 600 ml		693939
		9,36			12 x 300 ml	Brązowy	688972
		12,98			20 x 600 ml		693937
		9,36			12 x 300 ml	Betonowo- szary	688973
		12,98			20 x 600 ml		693823
		9,36			12 x 300 ml	Jasnobrązowy	692822
		9,36				Czerwony ceramiczny	689357
		12,98				Biały	688976
12,98	20 x 600 ml	693948					
<p><b>Sikaflex®-111 Stick &amp; Seal</b></p>  <p><b>Elastyczny klej i materiał uszczelniający</b></p> <p>Sikaflex®-111 Stick &amp; Seal przeznaczony jest do klejenia wewnątrz i na zewnątrz różnych elementów do materiałów, takich jak: beton, mury, większość rodzajów kamienia, ceramika, drewno, metale, szkło oraz tworzywa sztuczne takie jak: PVC, PA, PET i EPS/XPS. Materiał uszczelniający do uszczelniania szczelin, połączeń pionowych i poziomych.</p>	<p>Klejenie: ~ 100 kropli, średnica = 30 mm, wysokość = 4 mm.</p> <p>Uszczelnianie: w zależności od szerokości, długości i głębokości szczeliny</p>	10,43	szt.	BOX	12 x 290 ml	Szary	582504
		10,43					12 x 290 ml



## Uszczelniacze

Nazwa i opis produktu	Zużycie/wymiary/ typy taśm	Cena EUR	Jednostka ceny	Opakowanie	Ilość sztuk w opakowaniu	Kolor	SGAN
 <p>Sikaflex®-406 KC</p> <p><b>Wysokiej jakości, samopoziomujący, poliuretanowy materiał uszczelniający o przyspieszonym wiązaniu</b></p> <p>Sikaflex®-406 KC przeznaczony jest do stosowania przez doświadczonych wykonawców.</p> <p>Zalety:</p> <ul style="list-style-type: none"> <li>■ Odształcalność <math>\pm 25\%</math></li> <li>■ Niskie naprężenia na krawędziach szczeliny</li> <li>■ Bardzo wysoka odporność mechaniczna i chemiczna, np. na olej napędowy i paliwo lotnicze</li> <li>■ Zagłębione i posypane piaskiem szczeliny mogą być oddane do ruchu po 3 godzinach</li> <li>■ Szczeliny przylegające pomiędzy stalą, określonymi rodzajami asfaltu, betonem, granitem, szczeliny przylegające w nawierzchniach torowych, w nawierzchniach i posadzkach. Szczeliny dylatacyjne w nawierzchniach drogowych i lotniskowych, obszarach ruchu pieszego i w innych przypadkach, w których wymagane jest szybkie oddanie do eksploatacji.</li> </ul>		508,51	szt.	PUSZKA	10 l	Czarny	567912
	W zależności od szerokości, długości i głębokości szczeliny	13,19	szt.	BOX	45 x 150 ml	Czarny	586983
 <p>SikaHyflex®-305 EU</p> <p><b>Odporny na warunki atmosferyczne uszczelniając do ścian osłonowych i elewacji metalowych</b></p> <p>SikaHyflex®-305 EU przeznaczony jest do odpornych na warunki atmosferyczne aplikacji uszczelniających, gdzie wymagana jest trwałość w warunkach ciężkich obciążeń. SikaHyflex®-305 EU w szczególności nadaje się do uszczelniania ścian osłonowych i elewacji z okładzinami metalowymi.</p>	W zależności od szerokości, długości i głębokości szczeliny	Na zapytanie	szt.	BOX	20 x 600 ml	Czarny	500311

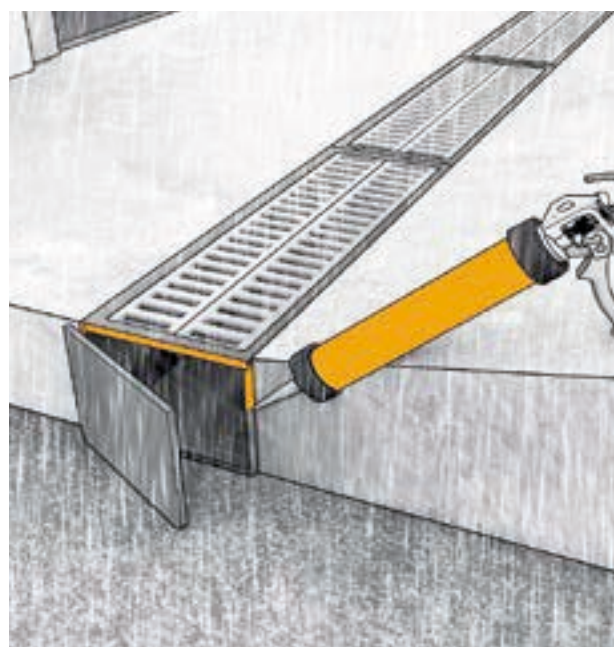

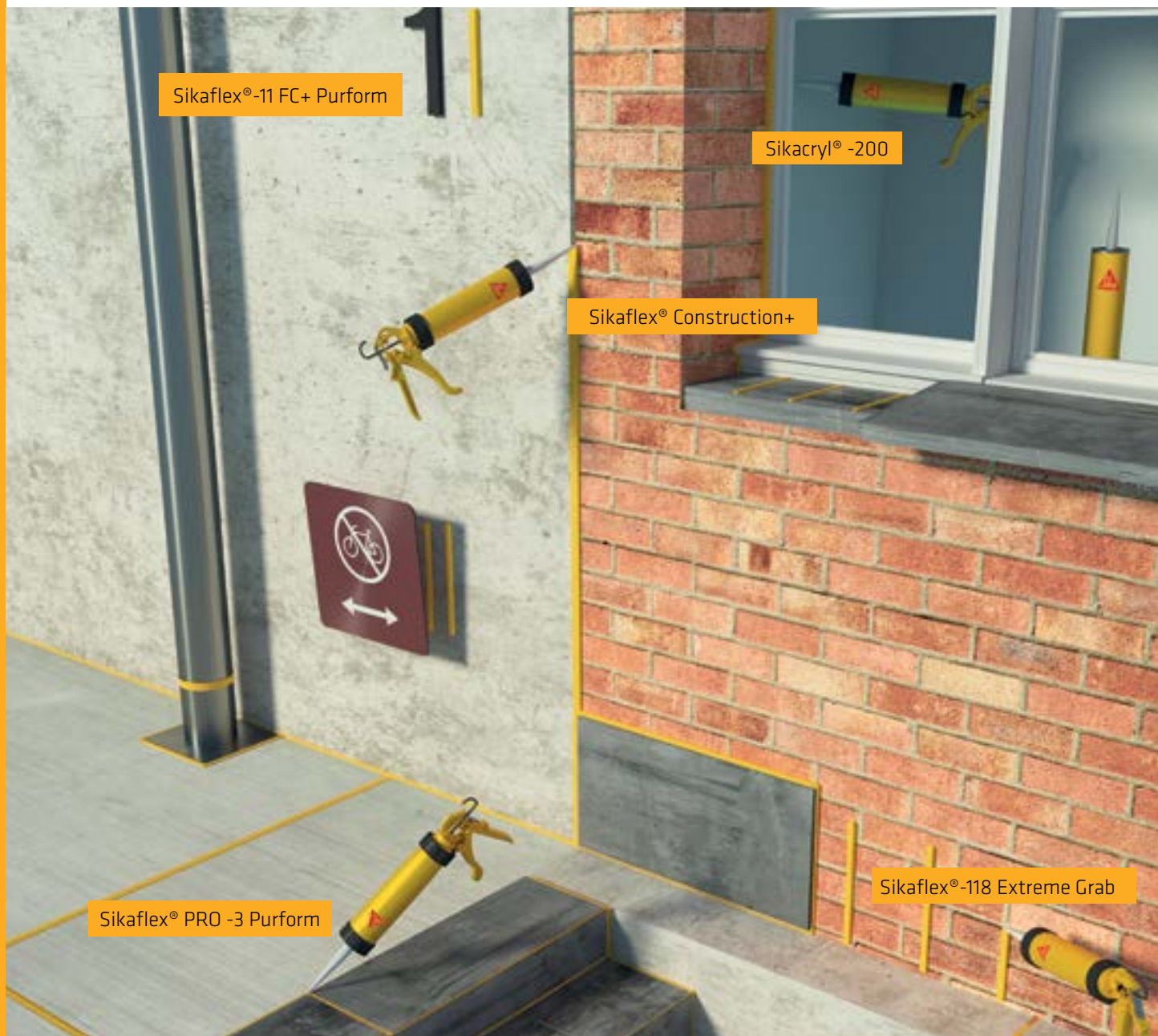

## Uszczelniacze

Nazwa i opis produktu	Zużycie/wymiary/ typy taśm	Cena EUR	Jednostka ceny	Opakowanie	Ilość sztuk w opakowaniu	Kolor	SGAN	
 <p><b>Sika® MultiSeal</b></p> <p><b>Sika® MultiSeal to samoprzylepna, bitumiczna taśma uszczelniająca, laminowana folią metalową z aluminium lub miedzi i wzmocniona folią poliestrową</b></p> <p>Naprawa, zabezpieczenie i uszczelnienie: dachów (również krytych blachą), elewacji, uszkodzonych dachówek, nieszczelnych rynien dachowych, kominów i świetlików dachowych, przyczep kempingowych, kontenerów biurowych oraz różnych rodzajów przewodów.</p> <p>Zalety:</p> <ul style="list-style-type: none"> <li>■ Bardzo łatwa w użyciu</li> <li>■ Może być układana w niskich temperaturach</li> <li>■ Dobra przyczepność do wielu podłoży</li> <li>■ Odporna na czynniki atmosferyczne</li> <li>■ Bardzo dobra stabilność cieplna</li> <li>■ Odporna na promieniowanie UV i bitumy</li> <li>■ Samoprzylepna</li> <li>■ Może być pokrywana powłokami malarskimi</li> </ul>	10m/100mm	15,53	rol.	ROLKA	3 rol	Szary	3732	
	10m/150mm	21,49			2 rol		3733	
	10m/200mm	27,87			3 rol		3734	
	10m/300mm	39,36			1 rol		3735	
	3m/100mm	7,23			12 rol		3738	
	3m/225mm	Na zapytanie			6 rol		408240	
	10m/50mm	Na zapytanie			6 rol		Terracota	86912
	10m/100mm	15,53			3 rol			86913
	10m/150mm	21,49			2 rol			8551
	10m/300mm	39,36			1 rol			3737
	3m/225mm	Na zapytanie	6 rol		3740			





## Uszczelniacze

Nazwa i opis produktu	Zużycie/wymiary/ typy taśm	Cena EUR	Jednostka ceny	Opakowanie	Ilość sztuk w opakowaniu	Kolor	SGAN
 <p><b>Sikasil® C</b> <b>Neutralny silikon do uszczelnień budowlanych i sanitarnych</b></p> <p>Produkt jest niekorodującym, uniwersalnym, elastycznym silikonem budowlanym i sanitarnym. Nie wymaga stosowania materiału gruntującego i ma dobrą przyczepność do większości materiałów.</p>	W zależności od szerokości, długości i głębokości szczeliny	6,60	szt.	BOX	12 x 300 ml	Bezbarwny	73984
						Biały	73985
 <p><b>Sikasil® Universal</b> <b>Sikasil® Universal to jednoskładnikowy, octowy uszczelniacz silikonowy, wiążący pod wpływem wilgoci, do uszczelnień budowlanych, odpowiedni do stosowania wewnątrz i na zewnątrz</b></p> <p>Do uszczelnień szklarskich i przeciwwodnych, odpowiedni na podłoża nie porowate, takie jak: szkło, szkliwione płytki ceramiczne, itp.</p>	W zależności od szerokości, długości i głębokości szczeliny	5,11	szt.	BOX	12 x 280 ml	Bezbarwny	107386
						Biały	107370
 <p><b>Sikaflex® TS Plus</b> <b>Jednoskładnikowy, trwale elastyczny materiał uszczelniający</b></p> <p>Przeznaczony przede wszystkim do uszczelniania elementów stalowych zbiorników i kontenerów. Utwardzenie materiału Sikaflex® TS Plus następuje w zetknięciu z wilgocią z powietrza. Jest odporny na płynną gnojowicę i nadaje się do uszczelnienia systemów kanalizacyjnych i zbiorników na ścieki. Do całego procesu budowlanego stosuje się odpowiednie przepisy i procedury (patrz np. DIN 11622, aneks 1). Materiał uszczelniający powinien być włączony do projektu konstrukcyjnego zbiornika.</p>	W zależności od szerokości, długości i głębokości szczeliny	18,09	szt.	BOX	20 x 600 ml	Betonowo-szary	36083

## Akcesoria

Nazwa i opis produktu	Zużycie/wymiary/ typy taśm	Cena EUR	Jednostka ceny	Opakowanie	Ilość sztuk w opakowaniu	Kolor	SGAN
 <p>Sika BHP-600 handpressure gun (AJ9002) PC <b>Wyciskacz do opakowań foliowych</b></p>		51,06	szt.	szt.	1		18206
 <p>SikaBond Dispenser-1800 Power <b>Pneumatyczny dwucylindrowy aplikator do klejów podłogowych</b></p>		2404,26	szt.	szt.	1		536786
 <p>SikaBond Dispenser-3600 Power PC <b>Akumulatorowy dwucylindrowy aplikator do klejów podłogowych</b></p>		2978,72	szt.	szt.	1		583040
 <p>Sika® Cleaning Wipes-100 <b>Wysokiej jakości chusteczki do czyszczenia mocno zabrudzonych dłoni</b></p> <p>Chusteczki Sika® Cleaning Wipes-100 są przeznaczone do czyszczenia mocno zabrudzonych rąk i narzędzi. Z łatwością usuwają pozostałości materiałów uszczelniających, klejów, a także inne zanieczyszczenia, takie jak: smary, środki poślizgowe, oleje, smołę, tusze, wosk i wiele innych.</p>		7,02	szt.	BOX	6 szt.	Biały	531345
 <p>Sika® Colma Cleaner <b>Środek na bazie rozpuszczalnika do czyszczenia podłogi i narzędzi</b></p> <p>Materiał przeznaczony jest do czyszczenia przed klejeniem podłogi, takich jak: metale lekkie i stopy, stal, stal nierdzewna a także do czyszczenia narzędzi i wyposażenia.</p>	~ 50 ml/m <sup>2</sup>	14,68	szt.	BOX	4 x 1 l	Bezbarwny	5753
		51,06		KANISTER	5 l		5751
 <p>SikaMixer Nozzle KW <b>Końcówki do kartusza</b></p>		297,87	szt.	BOX	800 szt.	Biały	602766
 <p>SikaPlus-1 Supernozzles <b>Końcówki do kartusza</b></p>		15,96	szt.	BOX	12 szt.	Biały	8821
 <p>Sika® Primer-3 N <b>Materiał gruntujący</b></p> <p>Do lekko wilgotnych lub suchych, porowatych absorbujących podłogi i metalu.</p>	5 - 8 m <sup>2</sup> /1 dm <sup>3</sup>	33,83	szt.	BOX	6 x 250 ml	Bezbarwny	114665
		41,28			4 x 1000 ml		122239



## Akcesoria

Nazwa i opis produktu	Zużycie/wymiary/ typy taśm	Cena EUR	Jednostka ceny	Opakowanie	Ilość sztuk w opakowaniu	Kolor	SGAN	
Sika® Rundschnur PE  <b>Sika® Rundschnur PE jest profilem o przekroju okrągłym, wykonanym ze spienionego polietylenu (PE) o strukturze zamkniętej</b>  Materiał stosowany jest jako podparcie masy uszczelniającej przy wypełnianiu i uszczelnianiu szczelin dylatacyjnych, przerw konstrukcyjnych, nacięć i połączeń elementów betonowych, itp.	6 mm	1,26	szt.	ROLKA	100m/CAR	Szary	499583	
	8 mm	11,91			50m/CAR		678464	
	10 mm	12,34			50m/CAR		678462	
	13 mm	13,83			50m/CAR		678460	
	15 mm	15,96			50m/CAR		678459	
	20 mm	22,55			50m/CAR		678445	
	25 mm	32,98			50m/CAR		678444	
	30 mm	48,09			50m/CAR		678435	
	35 mm	61,49			50m/CAR		678442	
	40 mm	76,81			50m/CAR		678441	
	50 mm	2,74			m		1000m/CAR	499582
	60 mm	3,23					2m/CAR	583836
	70 mm	5,53					2m/CAR	583829



# PURFORM®

Pure Performance

## SIKAFLEX®-11 FC TERAZ Z NOWĄ TECHNOLOGIĄ PURFORM®

- KLEJ I USZCZELNIACZ W JEDNYM



ODPORNOŚĆ  
I TRWAŁOŚĆ



WYSOKA  
WYTRZYMAŁOŚĆ

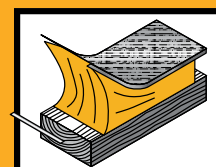

EKSTREMALNA  
ELASTYCZNOŚĆ



BUILDING TRUST



BUILDING TRUST





# WATERPROOFING HYDROIZOLACJE

**SIKAPLAN® WP**  
MEMBRANA HYDROIZOLACYJNA  
- TUNEL KOLEJOWY  
ŚWIĘTEGO GOTARDA W SZWAJCARII



Sika ma ponad 100 lat doświadczenia w hydroizolacji, pierwszy taki produkt Sika został wynaleziony w 1910 roku. Rozwiązania Sika sprawdzają się nawet w najtrudniejszych warunkach i pozwalają zatrzymać wodę w lub poza konstrukcją tunelu, mostu, kondygnacji podziemnych, balkonu czy zbiornika. Nasze systemy izolacji spełniają najbardziej rygorystyczne przepisy dopuszczające materiały do kontaktu z wodą pitną. Sika opracowała również rozwiązania spełniające specjalne wymagania, odporne mikrobiologicznie i chemicznie, o wysokiej wytrzymałości mechanicznej, nie zawierające plastyfikatorów a także spełniające wymagania zrównoważonego rozwoju. Proponujemy kompleksowe rozwiązania zarówno dla nowych obiektów, jak i remontowanych.

## Membrany polimerowe



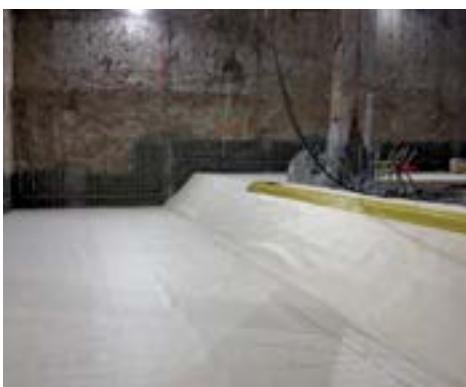

Nazwa i opis produktu	Zużycie/wymiary/ typy taśm	Cena EUR	Jednostka ceny	Opakowanie	Ilość sztuk w opakowaniu	Kolor	SGAN
 <p><b>SikaProof® A-08</b> <b>Gładka membrana arkuszowa</b></p> <p>Przylegający na całej powierzchni, pre-instalowany system hydroizolacyjny na bazie elastycznych poliolefin do izolacji fundamentów i innych konstrukcji podziemnych. Grubość: 0,8 mm.</p>	2,00/25	18,07	m <sup>2</sup>	ROLKA	50 m <sup>2</sup>	Żółty	409683
 <p><b>SikaProof® ExTape-150</b> <b>Samoprzylepna taśma do uszczelniania membrany od strony zewnętrznej, stosowana w systemach SikaProof®</b></p> <p>SikaProof® ExTape-150 jest samoprzylepną taśmą bazującą na kleju butylowym, przeznaczoną do uszczelniania szczelin, połączeń i obróbki detali od strony zewnętrznej w systemach hydroizolacyjnych SikaProof® A i SikaProof® P. Taśma składa się z żółtej warstwy podkładowej pokrytej klejem z gumy butylowej przykrytej ochronną warstwą zabezpieczającą.</p>	0,15/20	6,03	m <sup>2</sup>	ROLKA	50 m <sup>2</sup>	Żółty	424705





<p><b>SikaProof® Fix Tape-50</b> <b>Dwustronna taśma klejąca stosowana w systemie izolacyjnym SikaProof®</b></p> <p>SikaProof® Fix Tape-50 jest obustronnie klejącą taśmą, na bazie gumy butylowej pokrytej ochronną taśmą zabezpieczającą.</p>	0,05/20	3,18	m <sup>2</sup>	ROLKA	100 m <sup>2</sup>	Czarny	424701
<p><b>SikaProof A+08</b> <b>Trwale łączący się z betonem, pre-instalowany system hydroizolacyjny na bazie elastycznych poliolefin (FPO) do izolacji fundamentów i innych konstrukcji podziemnych.</b></p> <p>SikaProof® A+ 8 to poliolefinowa (FPO) membrana hydroizolacyjna przeznaczona do wykonywania izolacji konstrukcji żelbetonowych poniżej poziomu gruntu. Swobodnie układana na przygotowanym podłożu lub w deskowaniach przed montażem zbrojenia i betonowaniem. Specjalna hybrydowa warstwa wiążąca na membranie tworzy trwałe połączenie ze świeżym betonem. Zakłady uszczelnia się za pomocą taśm stosowanych na zimno lub złącza mogą być zgrzane odpowiednim sprzętem.</p>	2,00/25	15,44	m <sup>2</sup>	ROLKA	50 m <sup>2</sup>	Żółto-szary	640220



Membrany polimerowe

Nazwa i opis produktu	Zużycie/wymiary/ typy taśm	Cena EUR	Jednostka ceny	Opakowanie	Ilość sztuk w opakowaniu	Kolor	SGAN
 <p><b>SikaProof® A+12</b> <b>Trwale łączący się z betonem, pre-instalowany system hydroizolacyjny na bazie elastycznych poliolefin (FPO) do izolacji fundamentów i innych konstrukcji podziemnych</b></p> <p>SikaProof® A+ 12 to poliolefinowa (FPO) membrana hydroizolacyjna przeznaczona do wykonywania izolacji konstrukcji żelbetonowych poniżej poziomu gruntu. Swobodnie układana na przygotowanym podłożu lub w deskowaniach przed montażem zbrojenia i betonowaniem. Specjalna hybrydowa warstwa wiążąca na membranie tworzy trwałe połączenie ze świeżym betonem. Zakłady uszczelnia się za pomocą taśm stosowanych na zimno lub złączka mogą być zgrzane odpowiednim sprzętem. Grubość całkowita: 1,75 mm, grubość warstwy membrany: 1,2 mm.</p>	2,00/20	18,91	m <sup>2</sup>	ROLKA	40 m <sup>2</sup>	Żółto-szary	571641
 <p><b>SikaProof® Tape A+</b> <b>Samoprzylepna taśma, do uszczelniania membrany od strony wewnętrznej, stosowana w systemie SikaProof® A+</b></p> <p>SikaProof® Tape A+ jest samoprzylepną, pokrytą klejem poliakrylanowym taśmą z warstwą zabezpieczającą.</p>	0,15/25	12,38	m	ROLKA	50 m	Szary	571628
 <p><b>SikaProof® Sandwich Tape</b> <b>Dwustronna samoprzylepna taśma do uszczelniania membrany, stosowana w systemie SikaProof® A+</b></p> <p>SikaProof® Sandwich Tape jest dwustronną, samoprzylepną taśmą pokrytą klejem poliakrylanowym pomiędzy dwoma warstwami folii zabezpieczającej.</p>	0,05/25/125	4,89	m	ROLKA	25 m	Bezbarwny	577412
 <p><b>SikaProof® Patch-200 B</b> <b>Samoprzylepna taśma do uszczelniania membrany od strony zewnętrznej, stosowana w systemach SikaProof®</b></p> <p>SikaProof® Patch-200 B jest jednostronną, samoprzylepną taśmą bazującą na membranie SikaProof® laminowanej klejem butylowym pokrytym ochronną warstwą zabezpieczającą.</p>	0,20/20	13,59	m <sup>2</sup>	ROLKA	20 m <sup>2</sup>	Żółty	457589
 <p><b>SikaProof® P-12</b> <b>Membrana poliolefinowa (FPO) do izolacji przeciwwodnych konstrukcji podziemnych</b></p> <p>SikaProof® P-12 jest samoprzylepną, układaną na wykonanej konstrukcji, przylegającą na całej powierzchni membraną hydroizolacyjną na bazie elastycznych poliolefin (FPO) przeznaczoną do izolacji konstrukcji podziemnych. Membrana o grubości 1,2 mm jest pokryta warstwą klejąco-uszczelniającą zabezpieczoną warstwą ochronną.</p>	1,00/20	Na zapytanie	m <sup>2</sup>	ROLKA	20 m <sup>2</sup>	Żółty	482389
	2,00/20	22,26					409669

## Membrany polimerowe

Nazwa i opis produktu	Zużycie/wymiary/ typy taśm	Cena EUR	Jednostka ceny	Opakowanie	Ilość sztuk w opakowaniu	Kolor	SGAN
 <p><b>SikaProof® Primer-01</b></p> <p><b>Materiał gruntujący pod przyklejane membrany hydroizolacyjnej</b></p> <p>SikaProof® Primer-01 jest materiałem gruntującym na bazie syntetycznego kauczuku, zdyspergowanym w rozpuszczalniku, do stosowania jako integralny składnik samoprzylepnych systemów membran hydroizolacyjnych SikaProof®/SikaBit®.</p>	W zależności od zastosowania	195,30	szt.	PUSZKA	12,5 kg	Bezbarwny	491156
 <p><b>SikaProof® P-1200</b></p> <p><b>Membrana hydroizolacyjna do izolacji fundamentów innych konstrukcji podziemnych</b></p> <p>SikaProof® P-1200 jest elastyczną, arkusową membraną hydroizolacyjną na bazie elastycznych poliolefin (FPO), ze specjalnymi wytłoczeniami na powierzchni. Grubość membrany: 1,2 mm.</p>	1,00/20	16,58	m <sup>2</sup>	ROLKA	20 m <sup>2</sup>	Żółty	531967
 <p><b>SikaProof® Adhesive-01</b></p> <p><b>Klej poliuretanowy do stosowania w systemie izolacyjnym SikaProof®</b></p> <p>SikaProof® Adhesive-01 jest tiksotropowym, dwuskładnikowym klejem poliuretanowym. SikaProof® Adhesive-01 jest składnikiem systemu SikaProof® P-1201 przeznaczonym do przyklejania membrany SikaProof® P-1200 do betonu lub innych odpowiednich podłoży cementowych.</p>	W zależności od zastosowania	257,25	szt.	KOMPLET	30 kg	Biały	532705
<p><b>Sikaplan® WP 1100-15HL</b></p> <p><b>Membrana hydroizolacyjna - tunele</b></p> <p>Sikaplan® WP 1100-15HL jest jednorodną membraną hydroizolacyjną z warstwą wierzchnią o grubości ≤ 0,2 mm, na bazie polichlorku winylu (PVC-P). Stosowana do izolacji przeciwwodnej tuneli i innych konstrukcji inżynierskich w budownictwie podziemnym.</p>	2,20/20	12,10	m <sup>2</sup>	ROLKA	44 m <sup>2</sup>	Żółto-czarny	57390



Nazwa i opis produktu	Zużycie/wymiary/ typy taśm	Cena EUR	Jednostka ceny	Opakowanie	Ilość sztuk w opakowaniu	Kolor	SGAN
<p><b>Sikaplan® WP 1100-20HL</b></p> <p><b>Membrana hydroizolacyjna - tunele</b></p> <p>Sikaplan® WP 1100-20HL jest jednorodną membraną hydroizolacyjną z warstwą wierzchnią o grubości ≤ 0,2 mm, na bazie polichlorku winylu (PVC-P). Służy do izolacji przeciwwodnej tuneli i innych konstrukcji inżynierskich w budownictwie podziemnym.</p>	2,20/20	15,50	m <sup>2</sup>	ROLKA	44 m <sup>2</sup>	Żółto-czarny	57291

## Membrany polimerowe

Nazwa i opis produktu	Zużycie/wymiary/ typy taśm	Cena EUR	Jednostka ceny	Opakowanie	Ilość sztuk w opakowaniu	Kolor	SGAN
<p>Sikaplan® WP 1100-21 HL2</p> <p><b>Membrana hydroizolacyjna z cienką warstwą wierzchnią do izolacji przeciwwodnych konstrukcji podziemnych i tuneli</b></p> <p>Sikaplan® WP 1100-21 HL2 jest elastyczną, jednorodną membraną hydroizolacyjną na bazie wysokiej jakości polichlorku winylu (PVC-P) z cienką warstwą wierzchnią (grubość ≤ 0,2 mm). Grubość membrany 2,1 mm. Zastosowania: izolacja przeciwwodna konstrukcji podziemnych przed wnikaniem wody, izolacja przeciwwodna tuneli przed wnikaniem wody. Charakterystyka: spełnia wymagania wytycznych tunelowych ÖBV, tabela 4.6 i tabela 4.7, właściwości potwierdzone przez lata stosowania, nie zawiera materiałów pochodzących z recyklingu i plastyfikatorów DEHP (DOP), wysoka odporność na starzenie, dobra odporność na degradację mikrobiologiczną, dobra odporność na przerastanie korzeni, nadaje się do kontaktu z kwaśną (miękką) wodą i środowiskiem alkalicznym. Zoptymalizowana elastyczność, wytrzymałość na rozciąganie i wielokierunkowa wydłużalność. Łatwa w instalacji, zgrzewana gorącym powietrzem.</p>	2,20/20	Na zapytanie	m <sup>2</sup>	ROLKA	44 m <sup>2</sup>	Żółto-czarny	598755
<p>Sikaplan® WP 1100-20 HL</p> <p><b>Membrana hydroizolacyjna do izolacji przeciwwodnych konstrukcji podziemnych i tuneli</b></p> <p>Sikaplan® WP 1100-20 HL jest elastyczną, jednorodną membraną hydroizolacyjną na bazie polichlorku winylu (PVC-P), z warstwą wierzchnią. Grubość membrany 2,0 mm. Zastosowanie: Izolacja przeciwwodna konstrukcji podziemnych, izolacja przeciwwodna tuneli. Charakterystyka: element kompletnego systemu izolacyjnego, właściwości potwierdzone przez lata stosowania, nie zawiera plastyfikatorów DEHP (DOP) i materiałów pochodzących z recyklingu, wysoka odporność na proces starzenia, dobra odporność na degradację mikrobiologiczną, dobra odporność na przerastanie korzeni, nadaje się do kontaktu z kwaśną, miękką wodą i środowiskiem alkalicznym, zoptymalizowana elastyczność, wytrzymałość na rozciąganie i wielokierunkowa wydłużalność. Zgrzewana gorącym powietrzem.</p>	2,20/20	19,15	m <sup>2</sup>	ROLKA	44 m <sup>2</sup>	Żółto-czarny	118873
<p>Sikaplan® WT 4220-15C</p> <p><b>Membrana poliolefinowa do uszczelniania zbiorników wody pitnej</b></p> <p>Sikaplan® WT 4220-15 C jest membraną hydroizolacyjną na bazie elastycznych poliolefin (FPO-PE), wzmocnioną wkładką z włókna szklanego. Grubość membrany 1,5 mm. Temperatura stosowania do +40°C. Produkt dopuszczony do stosowania w kontakcie z wodą pitną. Zapewnia trwałą izolację o wysokiej wytrzymałości, odporną mikrobiologicznie i odporną na wodę miękką. Membranę można zgrzewać. Sikaplan® WT 4220-15 C stanowi izolację przeciwwodną zamkniętych zbiorników na wodę pitną.</p>	2,00/20	22,15	m <sup>2</sup>	ROLKA	40 m <sup>2</sup>	Niebieski	164272
<p>Sikaplan® WT 4220-18H</p> <p><b>Membrana poliolefinowa do uszczelniania zbiorników wody pitnej</b></p> <p>Sikaplan® WT 4220-18 H jest elastyczną, jednorodną poliolefiną. Stanowi izolację przeciwwodną zamkniętych zbiorników na wodę pitną.</p>	0,54/5	56,50	m <sup>2</sup>	ROLKA	2,7 m <sup>2</sup>	Niebieski	164278
<p>Sikaplan® WP 6110-15H</p> <p><b>Membrana hydroizolacyjna – ochrona wód gruntowych</b></p> <p>Sikaplan® WP 6110-15H jest jednorodną membraną hydroizolacyjną na bazie plastycznego PVC. Znajduje zastosowanie jako:</p> <ul style="list-style-type: none"> <li>■ Hydroizolacja na wtórnym zabezpieczeniu zbiorników z ropą naftową</li> <li>■ Wykonanie szczelnych wykładzin kanałów i oczek wodnych</li> <li>■ Ochrona wód gruntowych w obiektach infrastruktury transportowej (drogi i koleje)</li> <li>■ Izolacje przeciwwodne płyt mostowych</li> <li>■ Hydroizolacja fundamentów w środowisku wody gruntowej zanieczyszczonej olejami</li> </ul>	2,00/15	31,20	m <sup>2</sup>	ROLKA	30 m <sup>2</sup>	Czarny Zielony	70157

## Membrany polimerowe

Nazwa i opis produktu	Zużycie/wymiary/ typy taśm	Cena EUR	Jednostka ceny	Opakowanie	Ilość sztuk w opakowaniu	Kolor	SGAN
Sikaplan® WP 3150-16R <b>Membrana hydroizolacyjna - do basenów</b> Sikaplan® WP 3150-16 R jest elastyczną membraną, wzmocnioną tkaniną na bazie polichlorku winylu (PVC-P). Stosowana do hydroizolacji basenów.	1,65/25	36,25	m <sup>2</sup>	ROLKA	41,25 m <sup>2</sup>	Niebieski Zielony Biały Beżowy Szary	171671
	2,05/25				51,25 m <sup>2</sup>		171761
Sikaplan® WP 3150-16RE <b>Membrana hydroizolacyjna do basenów</b> Sikaplan® WP 3150-16 RE jest hydroizolacyjną membraną, wzmocnioną tkaniną, powierzchniowo tłoczoną, na bazie polichlorku winylu (PVCP). Stosowana do hydroizolacji poziomych powierzchni schodów, chodników na basenach.	1,60/10	52,35	m <sup>2</sup>	ROLKA	16 m <sup>2</sup>	Niebieski Zielony Biały Beżowy Szary	171800
Sikaplan® WP Disc <b>Gotowy do użycia element mocujący na bazie polichlorku winylu (PVC-P)</b> Materiał pomocniczy do systemu SikaProof®.	80/10 mm	0,54	szt.	WOREK	400 szt.	Żółty	119904
Sikaplan® WP Control Socket <b>Kołnierz kontrolno-iniekcyjny - materiał pomocniczy do systemu SikaProof®</b>	6 mm	17,50	szt.			Żółty	85118
	14 mm	12,30					110976
Sikaplan® W Felt 500 PP <b>Wyrównująca włóknina polipropylenowa</b> Sikaplan® W Felt 500 PP jest oddzielającą i zabezpieczającą warstwą wykonaną z włókniny polipropylenowej.	2,00/25	6,50	m <sup>2</sup>	ROLKA	2 x 25 m <sup>2</sup>	Biały	111164



## Membrany bitumiczne



Nazwa i opis produktu	Zużycie/wymiary/ typy taśm	Cena EUR	Jednostka ceny	Opakowanie	Ilość sztuk w opakowaniu	Kolor	SGAN
Sika® SSH E80 HDPE SA <b>Samoprzylepna bitumiczna membrana hydroizolacyjna</b> Sika® SSH E80 HDPE SA jest samoprzylepną membraną hydroizolacyjną aplikowaną na zimno na wykonanych wcześniej konstrukcjach. System stosowany jest na konstrukcjach poniżej poziomu gruntu jako zabezpieczenie przed przenikaniem pary wodnej oraz jako hydroizolacja.	1,50/2,00	10,40	m <sup>2</sup>	ROLKA	20 m <sup>2</sup>	Czarny	679736
Sika® Ergodur-500 Pro <b>Żywica gruntująca na betonowe płyty jezdne w budownictwie mostowym i inżynierskim</b> Sika® Ergodur-500 Pro jest składnikiem systemu izolacji płyt mostowych pod asfalt twarдолany lub asfaltobeton. Jest stosowany do gruntowania obciążonych ruchem powierzchni betonowych obiektów inżynierskich, np.: mostów, parkingów. Może być także stosowany do wykonywania szpachlówek i zapraw naprawczych (po dodaniu odpowiedniego kruszywa).	~ 300 - 500 g/m <sup>2</sup> żywicy na warstwę	20,50	kg	KOMPLET	30 kg	Brązowo - czarny	117215

## Zaprawy hydroizolacyjne

Nazwa i opis produktu	Zużycie/wymiary/ typy taśm	Cena EUR	Jednostka ceny	Opakowanie	Ilość sztuk w opakowaniu	Kolor	SGAN
<p>Sikalastic®-152</p> <p><b>Dwuskładnikowa zaprawa cementowa do wykonywania elastycznych hydroizolacji oraz ochrony betonu</b></p> <p>Szybkostrawna zaprawa cementowa do wykonywania elastycznej izolacji przeciwwodnej i zabezpieczenia konstrukcji, takich jak: zbiorniki na wodę, baseny, rury betonowe, kanały odprowadzające wodę, itp. oraz hydroizolacji balkonów i tarasów, gdzie podłoże stanowi beton lub płytki ceramiczne. W przypadku stosowania jako warstwa izolacyjna na tarasach i balkonach pod okładzinę ceramiczną: jedna warstwa o grubości 2 mm. Posiada klasyfikację CM O2P zgodnie z EN 14891, Deklaracje Właściwości Użytkowych do EN 14891 oraz EN 1504-2. Brak obniżenia parametrów przyczepności do podłoża (pull-off) oraz twardości Shore'a po badaniu wg EN 1062-11, 4.2 stosując cykl: 4 h promieniowania UV i 4 h nawilżania bez promieniowania UV, łącznie przez 2000 godzin. Przenosi zarysowania podłoża: klasa A4 (-20°C) z zatopioną siatką, A3 (-10°C) wg EN 1062-7.</p>	~ 1,80 kg/m <sup>2</sup> /mm	78,50	szt.	KOMPLET (WOREK + PUSZKA)	33 kg	Szary	185042
<p>Sikalastic®-156</p> <p><b>Zaprawa cementowa o wysokiej zdolności mostkowania rys do wykonywania elastycznych hydroizolacji oraz zabezpieczenia podłoży na bazie cementu</b></p> <p>Sikalastic®-156 jest dwuskładnikową, wzmocnioną włóknami, charakteryzującą się bardzo wysoką elastycznością zaprawą na bazie cementu modyfikowanego specjalnymi, odpornymi na alkalia polimerami. Zawiera drobne frakcje selekcionowanych kruszyw oraz odpowiednie dodatki zapewniające wodoszczelność pod okładzinami ceramicznymi oraz ochronę podłoży betonowych elementów narażonych na naprężenia zginające i pozytywne parcie hydrostatyczne.</p>	~ 1,6 kg/m <sup>2</sup> /mm	90,50	szt.	KOMPLET	27,3 kg	Szary	428535
<p>Sikalastic®-1K RS</p> <p><b>Jednoskładnikowa zaprawa cementowa wzmocniana włóknami do wykonywania elastycznych hydroizolacji oraz zabezpieczenia betonu</b></p> <p>Sikalastic®- 1K RS może być używany jako:</p> <ul style="list-style-type: none"> <li>■ Elastyczna powłoka ochronna do zabezpieczenia konstrukcji żelbetonowych narażonych na działanie środków odladzających, cykle zamrażania-odmrażania i karbonatyzację poprawiająca trwałość elementów</li> <li>■ Izolacja przeciwwodna i powłoka do zabezpieczania konstrukcji betonowych, takich jak np.: zbiorniki, baseny, rury, itp.</li> <li>■ Izolacja przeciwwodna ścian zewnętrznych przeznaczonych do zasypania gruntem</li> <li>■ Izolacja przeciwwodna wewnątrz pomieszczeń ścian i podłóg piwnic poddanych działaniu parcia negatywnego</li> <li>■ Izolacja przeciwwodna w łazienkach, prysznicach, na tarasach, balkonach, pływalniach pod przyklejane płytki ceramiczne</li> <li>■ Ochrona powierzchni narażonych na czynniki atmosferyczne</li> </ul> <p>Posiada klasyfikację CM O1P zgodnie z EN 14891, Deklaracje Właściwości Użytkowych do EN 14891 oraz EN 1504-2. Zaprawa Sikalastic®- 1K RS jest odporna na przenikanie wody pod ciśnieniem 5 barów. Przenosi zarysowania podłoża: klasa A3 wg EN 1062-7. Wytrzymałość na odrywanie wg EN 1542: 2,99 MPa.</p>	Zużycie zależy od szorstkości podłoża, orientacyjnie: ~ 1,2 kg/m <sup>2</sup> /mm	65,00	szt.	KOMPLET	20 kg	Szary	506520
<p>SikaTop® Seal-107</p> <p><b>Dwuskładnikowa, wodoszczelna, cementowa wyprawa mineralna</b></p> <p>SikaTop® Seal-107 może służyć np.: do wykonywania sztywnych powłok wodoszczelnych fundamentów i piwnic czy wykonywania wewnętrznych i zewnętrznych izolacji przeciwwodnych i przeciwwilgociowych na betonie, zaprawach cementowych, murach z cegieł i bloczków. Zaprawa jest łatwa w aplikacji: przy pomocy pędzla lub szpachli, nie wymaga dodatku wody. Ma bardzo dobrą przyczepność do betonu, jednocześnie chroniąc go przed karbonatyzacją. Zaprawa SikaTop® Seal-107 może być pokrywana powłokami. Możliwość cienkowarstwowej aplikacji: minimum 0,75 mm na jedną warstwę.</p>	~ 2 kg/m <sup>2</sup> /mm	39,00	szt.	KOMPLET (WOREK + PUSZKA)	25 kg	Szary	471349
<p>Sika®-110 HD</p> <p><b>Jednoskładnikowa, cementowa zaprawa uszczelniająca</b></p> <p>Zaprawa uszczelniająca powierzchnie betonowe nowych lub remontowanych, zamkniętych zbiorników na wodę. Posiada Atest PZH na wodę pitną.</p>	~ 2,2 kg suchej zaprawy/m <sup>2</sup> na mm grubości	39,64	szt.	WOREK	25 kg	Biały	424722



## Zaprawy hydroizolacyjne

Nazwa i opis produktu	Zużycie/wymiary/ typy taśm	Cena EUR	Jednostka ceny	Opakowanie	Ilość sztuk w opakowaniu	Kolor	SGAN
<p>Sika MonoTop®-109 WaterProofing</p> <p><b>Cementowa zaprawa wodoszczelna</b></p> <p>Sika MonoTop®-109 WaterProofing jest przeznaczona do ochrony i uszczelnienia podziemnych i nadziemnych części budowli, takich jak: fundamenty, piwnice, kanały, itp.</p>	~1,5 kg / m <sup>2</sup> na mm grubości	9,50	szt.	WOREK	4 x 5 kg	Szary	533493
<p>Sika MonoTop®-108 WaterPlug</p> <p><b>Szybkowiążąca zaprawa tamponażowa</b></p> <p>Zapewnia natychmiastowe tamowanie przeciekającej wody w tym również wody pod ciśnieniem przez pęknięcia, gniazda żwirowe, spoiny robocze i szczeliny. Powoduje natychmiastowe odcięcie napływającej wody podczas wykonywania prac izolacyjnych.</p>	Gęstość nasypana: ~1,1 kg/dm <sup>3</sup>	12,70	szt.	WOREK	4 x 5 kg	Szary	533495
<p>Sika MonoTop®-160 Migrating</p> <p><b>Kryształizująca powłoka uszczelniająca na bazie cementu</b></p> <p>Sika MonoTop-160 Migrating stosowany jest jako:</p> <ul style="list-style-type: none"> <li>■ Izolacja konstrukcji podziemnych, takich jak: piwnice, ściany oporowe, szyby windowe, itp.</li> <li>■ Ochrona elementów betonowych</li> </ul>	~1,2 kg/m <sup>2</sup> na warstwę	61,32	szt.	WOREK	25 kg	Szary	546757
<p>Sika MonoTop®-120 Seal</p> <p><b>Jednoskładnikowa, cementowa zaprawa uszczelniająca do betonu i murów</b></p> <p>Sika MonoTop®-120 Seal przeznaczona jest do uszczelniania poziomych i pionowych powierzchni konstrukcji betonowych. Może być stosowana do zabezpieczania konstrukcji betonowych przed penetracją wody (parcie pozytywne i negatywne), takich jak: zbiorniki na wodę pitną, baseny pływakie, łazienki, konstrukcje podziemne, izolacje fundamentów w silnie nawodnionym gruncie, izolacje przeciwwilgociowe, itp.</p>	~ 2 kg/m <sup>2</sup> na jedną warstwę	23,40	szt.	WOREK	25 kg	Szary	589907
<p>SCHÖNOX® 1K DS</p> <p><b>Jednoskładnikowy, elastyczny, cementowy szlam uszczelniający</b></p>  <p>Do wykonywania hydroizolacji pod płytki ceramiczne i kamienie naturalne w wilgotnych i mokrych pomieszczeniach. Do stosowania wewnątrz. Materiał do wykonywania izolacji przeciwwodnej: w pomieszczeniach mokrych w mocno obciążonych, mokrych pomieszczeniach publicznych, jak: prysznice w halach sportowych, pokoje terapii w szpitalach, itp. Spełnia wymagania ETAG 022.</p>	W pomieszczeniach wilgotnych: ~ 2,8 kg/m <sup>2</sup> w aplikacji dwuwarstwowej GRUBOŚĆ WARSTWY: grubość pojedynczej mokrej warstwy min. 1,2 mm; grubość całego pokrycia po wyschnięciu min. 2,0 mm.	71,98	szt.	WOREK	18 kg	Szary	483301
<p>SCHÖNOX® 2K DS RAPID</p> <p><b>Szybkowiążący, elastyczny, dwuskładnikowy, cementowy szlam uszczelniający</b></p> <p>SCHÖNOX® 2K DS RAPID jest materiałem do wykonywania izolacji przeciwwodnej: na balkonach i tarasach, w mocno obciążonych, mokrych pomieszczeniach publicznych, jak: prysznice w halach sportowych, pokoje terapii w szpitalach, itp. Bazuje na samosieciującej, specjalnej dyspersji akrylowej. Aplikacja metodą grubowarstwową, przez nakładanie kolejnych warstw natryskiem w basenach i nieckach. Do stosowania wewnątrz i na zewnątrz.</p> 	~ 2,75 kg/m <sup>2</sup> proszku + ~ 1,10 kg/m <sup>2</sup> dyspersji dla aplikacji dwuwarstwowej GRUBOŚĆ WARSTWY: grubość pojedynczej mokrej warstwy min. 1,1 mm; grubość całego pokrycia po wyschnięciu min. 2,0 mm.	66,57	szt.	KOMPLET	17,5 kg	Szary	482879

## Membrany hydroizolacyjne płynne

Nazwa i opis produktu	Zużycie/wymiary/ typy taśm	Cena EUR	Jednostka ceny	Opakowanie	Ilość sztuk w opakowaniu	Kolor	SGAN
<b>Sikalastic®-490 T</b>  <b>Bezbarwna, jednoskładnikowa, płynna, poliuretanowa powłoka wodoszczelna</b>  Sikalastic®-490 T jest błyszczącą, przezroczystą, twardo-elastyczną, jednoskładnikową powłoką poliuretanową do wykonywania trwałych izolacji wodoszczelnych. Produkt wiąże pod wpływem wilgoci zawartej w powietrzu, charakteryzuje się odpornością na promieniowanie UV, warunki atmosferyczne oraz alkalia. Nawet po dłuższym czasie pozostaje przezroczysty i elastyczny.	~ 0,3 - 0,4 kg/m <sup>2</sup> na warstwę	166,42	szt.	PUSZKA	5 kg	Bezbarwny	158774
<b>Sika® Primer-490 T</b>  <b>Materiał gruntujący</b>  Przezroczysty, jednoskładnikowy, rozpuszczalnikowy preparat gruntujący, zapewniający lepszą przyczepność do powierzchni szklanych i szklawionych.	0,03 - 0,08 kg/m <sup>2</sup>	26,50	szt.	PUSZKA	1 kg	Bezbarwny	158771
<b>Sikalastic®-810</b>  <b>Poliuretanowa warstwa szcpejna do płynnych membran hydroizolacyjnych</b>  Sikalastic®-810 jest dwuskładnikową warstwą szcpepną na bazie żywicy poliuretanowej przeznaczoną do stosowania w systemach Sikalastic®.	~ 0,05 - 0,09 kg/m <sup>2</sup>	25,60	kg	KOMPLET	13,5 kg	Ciemnobrązowy	27247



Nazwa i opis produktu	Zużycie/wymiary/ typy taśm	Cena EUR	Jednostka ceny	Opakowanie	Ilość sztuk w opakowaniu	Kolor	SGAN
<b>Sikalastic®-851</b>  <b>Dwuskładnikowa, nakładana natryskiem membrana hydroizolacyjna</b>  Sikalastic®-851 jest dwuskładnikową, elastyczną, szybko wiążącą membraną hydroizolacyjną, hydrydą poliuretanu i polimocznika o średniej odporności chemicznej. Sikalastic®-851 przeznaczona jest tylko do nakładania metodą natrysku.	~ 1,05 kg/m <sup>2</sup> /mm	11,20	kg	KOMPLET	413 kg 2 beczki	Szary	450815
<b>Sikalastic®-8800</b>  <b>Płynna membrana hydroizolacyjna na bazie polimocznika</b>  Sikalastic®-8800 jest dwuskładnikową, elastyczną, bardzo szybko wiążącą, polimocznikową membraną hydroizolacyjną, nakładaną w postaci płynnej, o zawartości części stałych 100% i dobrej odporności chemicznej.	~ 1,05 kg/m <sup>2</sup> /mm	15,00	kg	KOMPLET	403 kg 2 beczki	Bazaltowo szary	573944
<b>Sikalastic®-836 DW</b>  <b>Polimocznikowa membrana hydroizolacyjna, nakładana natryskiem do zabezpieczenia instalacji wody pitnej</b>  Sikalastic®-836 DW jest dwuskładnikową, elastyczną, bardzo szybko wiążącą, polimocznikową membraną hydroizolacyjną nakładaną metodą natrysku na gorąco. Tworzy gładką, bezspoinową, odporną na ścieranie i przekrywającą rysy podłoża powłokę do stosowania w instalacjach wody pitnej. Grubość ≥ 2 mm.	~ 1,1 kg/m <sup>2</sup> /mm	16,88	kg	KOMPLET	403 kg 2 beczki	Bezbarwny	611046

## Membrany hydroizolacyjne płynne

Nazwa i opis produktu	Zużycie/wymiary/ typy taśm	Cena EUR	Jednostka ceny	Opakowanie	Ilość sztuk w opakowaniu	Kolor	SGAN
<b>Sikalastic®-827 HT</b>  <b>Modyfikowany termotopliwy klej w postaci granulek</b>  Sikalastic®-827 HT jest modyfikowanym, topliwym w wysokiej temperaturze klejem, stosowanym jako jeden ze składników systemu izolacji przeciwwodnej płyt pomostowych układanej pod warstwą asfaltu lanego, mieszanek SMA i asfaltobetonu.	~ 0,70 kg/m <sup>2</sup>	265,00	szt.	WOREK	25 kg	Bursztynowy	417364
<b>Sika® Igasol®-101</b>  <b>Powłoka bitumiczna</b>  Sika® Igasol®-101 jest jednoskładnikową, bezrozpuszczalnikową, elastyczną powłoką na bazie emulsji bitumicznej modyfikowanej polimerem.	~ 0,30 kg/m <sup>2</sup> na warstwę	36,23	szt.	PUSZKA	12 l	Brązowo - czarny	12747
<b>Sika® Igol®</b>  <b>Anionowa emulsja bitumiczno-lateksowa typu AL</b>  Sika® Igol® jest wodną, bezrozpuszczalnikową emulsją bitumiczno-lateksową służącą do wykonywania powłok przeciwwilgociowych, przeciwwodnych oraz impregnacyjnych. Wysoka zawartość suchej masy (55-60%) zapewnia powstanie trwałej powłoki ochronnej, odpornej na wilgoć i substancje agresywne zawarte w gruncie.	0,5 - 1,0 kg/m <sup>2</sup> na jedną warstwę, w zależności od rodzaju podłoża i zastosowania	17,30	szt.	PUSZKA	10 kg	Czarny	482156
		31,45			20 kg		573945
<b>Sika® Igol® Stop Wilgoci</b>  <b>Emulsja bitumiczno-lateksowa</b>  Sika® Igol® Stop Wilgoci to powłoka uszczelniająca z dodatkiem lateksu, która przeznaczona jest do izolacji przeciwwodnej oraz przeciwwilgociowej na zewnątrz oraz wewnątrz budynków. Izolacja bitumiczna o właściwościach tiksotropowych.	0,5 - 1,0 kg	17,30	szt.	PUSZKA	10 kg	Czarny	505564
<b>Sika® BlackSeal®-301</b>  <b>Materiał do wykonywania izolacji wodoszczelnych i napraw na bazie bitumu</b>  Sika® BlackSeal®-301 jest rozpuszczalnikowym, nanoszonym pacą, wzmocnionym włóknami, bitumicznym materiałem wodoszczelnym i naprawczym (nie zawiera azbestu). Zastosowanie: uszczelnienie przed wodą oraz naprawa zarysowań podłoża z membran bitumicznych, betonu, zapraw oraz cegły.	~ 1,20 kg/m <sup>2</sup> /mm grubości warstwy	27,56	szt.	PUSZKA	5 kg	Czarny	562412
 <b>Sika® Igoflex®-201</b>  <b>Dwuskładnikowa powłoka bitumiczna</b>  Sika® Igoflex®-201 jest dwuskładnikową, elastyczną, grubowarstwową powłoką na bazie bitumu modyfikowanego polimerem, wzmacnianą włóknami.	~ 4,5 do 5,0 kg/m <sup>2</sup> (izolacja przeciwwilgociowa)	83,54	szt.	PUSZKA	32 kg	Czarny	127233
 <b>Sika® Igoflex®-101</b>  <b>Jednoskładnikowa, powłoka bitumiczna</b>  Sika® Igoflex®-101 jest jednoskładnikową, elastyczną, grubowarstwową powłoką na na bazie bitumu modyfikowanego polimerem, zawierającą wypełniacz polistyrenowy.	~ 4,5 do 5,0 kg/m <sup>2</sup> (izolacja przeciwwilgociowa)	79,44	szt.	PUSZKA	32 l	Czarny	127226
<b>Sika® Igoflex® P-01</b>  <b>Jednoskładnikowa, bitumiczna emulsja gruntująca</b>  Materiał gruntujący pod grubowarstwową powłokę bitumiczną i membrany. Poprawia przyczepność i konsolidację podłoża: betonowych, ceglanych, z zapraw.	~ 200 g/m <sup>2</sup>	26,65	szt.	PUSZKA	10 l	Brązowo - czarny	127243



## Taśmy uszczelniające

Nazwa i opis produktu	Zużycie/wymiary/ typy taśm	Cena EUR	Jednostka ceny	Opakowanie	Ilość sztuk w opakowaniu	Kolor	SGAN
<b>Sika Waterbar® - PVC-P NB</b>  <b>Taśmy uszczelniające PVC do wodoszczelnych konstrukcji betonowych</b>  Sika Waterbar® - PVC-P NB to trwale elastyczne taśmy hydroizolacyjne wykonane z PVC, służące do uszczelniania przerw roboczych i szczelin dylatacyjnych w wodoszczelnych konstrukcjach betonowych. Taśmy dostępne są w różnych typach, kształtach i rozmiarach, dostosowanych do różnych konstrukcji i występujących tam przerw oraz szczelin. Wewnętrzne i zewnętrzne.  Taśmy stosowane są jako: <ul style="list-style-type: none"> <li>■ Uszczelnianie szczelin dylatacyjnych w konstrukcjach betonowych</li> <li>■ Uszczelnianie szczelin konstrukcyjnych i dylatacji in situ</li> <li>■ Łączenie nowych i istniejących konstrukcji zgodnie z DIN 18541-2</li> <li>■ Uszczelnienie konstrukcji betonowych narażonych na działanie wody, m.in.:               <ul style="list-style-type: none"> <li>• Fundamentów, piwnic, garaży podziemnych</li> <li>• Oczyszczalni ścieków</li> <li>• Zapór (przy użyciu specjalnych profili z węzłem iniekcyjnym)</li> </ul> </li> </ul>	AF 24	13,70	m	ROLKA	25 m	Czarny	173158
	D 24	13,91					175842
	D 32	19,67					175843
	A 24	10,71					175857
	A 32	14,83					175858
	DF 24	14,94					175897
	DF 32	20,91					175903
	DF 32 ECKE	Na zapytanie					175906
	DF 50	30,90					175908
	AF 32	19,26					175922
	FF 5/3	10,76					175939
	FF 10/3	18,03					175944
	KAB 125 SET	13,40					KOMPLET
	FB 125	8,20		ROLKA	50 m	Szary	674002
<b>Sika® Waterbar DB</b>  <b>Taśma do uszczelnień spoin lamelowych w ścianach szczelinowych</b>  Sika® Waterbar DB jest profilem uszczelniającym z termoplastycznego PVC-P do wykonywania uszczelnień spoin lamelowych w ścianach szczelinowych.	3x100 R	7,62	m	ROLKA	25 m	Czarny	176165
	3x160	10,81					530279
<b>Sika Waterbar® WP</b>  <b>Elastyczna taśma uszczelniająca z termoplastycznego PVC (P-PVC) do uszczelniania sekcji podczas wykonywania izolacji przeciwwodnych membranami systemów Sikaplan® WP</b>  Taśmy Sika Waterbar® WP częściowo zabetonowywane przeznaczone są do uszczelniania sekcji podczas wykonywania izolacji przeciwwodnych konstrukcji betonowych. Dostępne są w różnych typach, kształtach i rozmiarach, w zależności od ich przeznaczenia, wymagań użytkowych, warunków otoczenia i rodzaju konstrukcji.	DF-28	25,60	m	ROLKA	15 m	Szary	440198

## Taśmy uszczelniające

Nazwa i opis produktu	Zużycie/wymiary/ typy taśm	Cena EUR	Jednostka ceny	Opakowanie	Ilość sztuk w opakowaniu	Kolor	SGAN
<b>Sika® Waterbar Tricomer</b>  <b>Taśmy uszczelniające do wodoszczelnych konstrukcji betonowych</b>  Taśmy stosowane są jako: <ul style="list-style-type: none"> <li>■ Uszczelnianie szczelin dylatacyjnych w konstrukcjach betonowych</li> <li>■ Uszczelnianie szczelin konstrukcyjnych i dylatacji in situ</li> <li>■ Łączenie nowych i istniejących konstrukcji zgodnie z DIN 18541-2</li> <li>■ Uszczelnienie konstrukcji betonowych narażonych na działanie wody, m.in.:               <ul style="list-style-type: none"> <li>• Fundamentów, piwnic, garaży podziemnych</li> <li>• Oczyszczalni ścieków</li> <li>• Zapór (przy użyciu specjalnych profili z wężem iniekcyjnym)</li> </ul> </li> </ul> Taśmy dostępne są w różnych typach, kształtach i rozmiarach, dostosowanych do różnych konstrukcji i występujących tam przerw oraz szczelin.  Taśmy wewnętrzne i zewnętrzne. Charakteryzują się wysoką wytrzymałością na rozciąganie oraz wydłużenia przy zerwaniu, trwale elastyczne.	D 320	31,21	m	ROLKA	25 m	Czarny	625896
	A 320	24,51					625909
	A 240	16,07					625910
	DA 240/25	25,24					626518
	DA 320/25	33,68			20 m	Czarny	626520
	DA 320/35	50,47					626521
	DA 240 edge A	26,99					626523
	AA 240/25	24,82					626529
	AA 320/25	33,37			25 m	Szary	626531
	FA 50/20/25	16,69					626536
	FA 90/20/25	26,27					626539
	KA 30/28	6,95					626549
	KA 22/21	3,71			626550	Czarny	626550
	<b>Sika® Waterbar Elastomer</b>  <b>Taśmy uszczelniające do wodoszczelnych konstrukcji betonowych</b>  Sika® Waterbar Elastomer to trwale elastyczne taśmy hydroizolacyjne wykonane z elastomerów na bazie syntetycznej gumy styrenowobutadienowej (SBR), służące do uszczelniania przerw roboczych i szczelin dylatacyjnych w wodoszczelnych konstrukcjach betonowych. Taśmy Sika® Waterbar Elastomer dostępne są w różnych typach, kształtach i rozmiarach, dostosowanych do różnych konstrukcji i występujących tam przerw oraz szczelin.  Zastosowanie: <ul style="list-style-type: none"> <li>■ Uszczelnianie przerw roboczych i szczelin dylatacyjnych w konstrukcjach betonowych wykonywanych na budowie</li> <li>■ Połączenia konstrukcji nowych do konstrukcji istniejących przy użyciu taśm uszczelniających, elastomerowych Tricosal z kołnierzem zgodnie z normą DIN 7865-2</li> <li>■ Typowe konstrukcje:               <ul style="list-style-type: none"> <li>• Piwnice w budynkach biurowych, parkingi podziemne</li> <li>• Mosty, włącznie z elementami odprowadzającymi wodę</li> <li>• Tunele kolejowe i drogowe</li> <li>• Stacje filtrów</li> <li>• Śluzy i jazy</li> <li>• Elektrownie, zapory (taśmy z kanałami do ewentualnego wykonania późniejszej iniekcji)</li> </ul> </li> </ul>	AM 250			Na zapytanie	m	ROLKA
AM 350		74,88	175746				
AM 350 K(A)		101,09	20 m	Czarny	175748		
AM 350 K(I)					175747		
AM 500		112,11	25 m	175750			
F AE 100		52,08	40 m	Czarny / Szary	175758		
F AE 50		24,99	25 m		175759		
F M 200		Na zapytanie	25 m	Czarny	175766		
F M 350 HS		140,19	20 m		175800		
F MS 500		130,36	25 m		175773		
F N 20		19,11	40 m		175823		
F N 30		26,21	20 m		175825		
F PK 250		Na zapytanie	25 m		175782		
M KN 40		37,44	40 m		175831		
M KN 60		93,66	20 m		175833		
<b>Sika® Dilatec®</b>  <b>Taśmy hydroizolacyjne do uszczelniania szczelin i krawędzi membran wodoszczelnych, składnik systemu Sika® Dilatec®</b>  Sika® Dilatec® są elastycznymi, gotowymi do użycia taśmami uszczelniającymi, produkowanymi z odpornego na bitumy PVC, o brzegach zbrojonych tkaniną. Służą do uszczelniania szczelin dylatacyjnych, przerw roboczych i krawędzi rolowych materiałów izolacyjnych do betonu. Stanowią składnik Systemu Uszczelnień Sika® Dilatec®.  Typ BR-500  Taśma brzegowa do izolacji bitumicznych oraz taśma łącząca izolację z materiałów bitumicznych z izolacjami z PVC. Uszczelniana z jednej strony materiałem bitumicznym stosowanym na gorąco pomiędzy warstwami papy bitumicznej modyfikowanej polimerami (krawędź typu B) i zgrzewana z drugiej strony do membran izolacyjnych z PVC (krawędź typu R).  Typ ER-350  Taśma brzegowa do izolacyjnych membran z PVC stosowanych na betonie lub metalach. Przyklejana z jednej strony przy pomocy kleju Sikadur®-Combiflex® CF Adhesive lub Sikadur®-31 CF (krawędź typu E) i zgrzewana z drugiej strony do membran izolacyjnych z PVC (krawędź typu R).		BR-500	26,92	m	ROLKA		
	ER-350	21,84	20 m			Czarny	128583

Taśmy uszczelniające

Nazwa i opis produktu	Zużycie/wymiary/ typy taśm	Cena EUR	Jednostka ceny	Opakowanie	Ilość sztuk w opakowaniu	Kolor	SCAN
<p>Sika® Dilatec® E-220</p> <p><b>Wielofunkcyjna taśma uszczelniająca</b></p> <p>Sika® Dilatec® E-220 jest elastyczną taśmą uszczelniającą o wysokiej przyczepności, na bazie polichloru winylu (PVC). Przeznaczona jest do uszczelniania przerw roboczych i szczelin przylegających na podłożach betonowych lub metalowych. Może być również stosowana do tworzenia sekcji wodoszczelnych w systemie membran Sikaplan® WP (PVC). Krawędzie E taśmy są przyklejane z obu stron klejem epoksydowym Sikadur®. Grubość taśmy 1,6 mm. Sika® Dilatec® E-220 jest częścią systemu uszczelniającego Sika® Dilatec® System.</p> <p>Zastosowanie: Uszczelnianie różnych konstrukcji, m.in.: konstrukcji podziemnych, mostów, tuneli wykonywanych w technologii odkrywkowej. Uszczelnianie przerw roboczych i szczelin przylegających na podłożach betonowych lub metalowych oraz tworzenie wodoszczelnych sekcji w systemie Sikaplan® WP.</p>	1,6 mm/220 mm	13,60	MB	ROLKA	30 m	Szara powierzchnia z białymi brzegami z tkaniny	128582
<p>Sikadur-Combiflex® SG Tape</p> <p><b>Taśma uszczelniająca szczeliny dylatacyjne i rysy</b></p> <p>Sikadur-Combiflex® SG to wodoszczelne, elastyczne taśmy uszczelniające z modyfikowanych, elastycznych poliolefin (FPO) o podwyższonej przyczepności do podłoża. Taśmy z jednej strony mają na środku czerwony pasek ułatwiający montaż na szczelinach dylatacyjnych. Stanowią element systemu Sikadur Combiflex® SG System.</p> <p>Stosowane są jako:</p> <ul style="list-style-type: none"> <li>■ Uszczelnianie przerw, szczelin i rys w wielu rodzajach konstrukcji, m.in.:                             <ul style="list-style-type: none"> <li>• Tunelach i przepustach</li> <li>• Elektrowniach wodnych</li> <li>• Oczyszczalniach ścieków</li> <li>• Konstrukcjach podziemnych</li> <li>• Zbiornikach na wodę, również wodę pitną</li> </ul> </li> <li>■ Uszczelnianie:                             <ul style="list-style-type: none"> <li>• Przerw roboczych</li> <li>• Przejść rurowych</li> <li>• Rys</li> <li>• Konstrukcji o spodziewanym nierównomiernym osiadaniu</li> </ul> </li> </ul>	SG-10 M 250	9,56	m	ROLKA	25 m	Szary	406596
	SG-10 M 200	7,67					406599
	SG-10 M 150	6,41					406600
	SG-10 M 100	5,57					406601
	SG-10 M 150	Na zapytanie			406592		
	SG-20 M 300	17,01			406603		
	SG-20 M 250	14,86			406604		
	SG-20 M 200	12,08			406605		
	SG-20 M 150	9,82			406606		
	<p>Sikadur-Combiflex® CF Adhesive Rapid</p> <p><b>Dwuskładnikowy klej epoksydowy, składnik systemu Sikadur-Combiflex® SG</b></p> <p>Jest składnikiem Systemu Sikadur-Combiflex® SG, służy do klejenia taśm. Typ R (Rapid) stosuje się w przedziale temperatur od +5°C do +15°C.</p>	Zużycie zależy od rodzaju taśmy			103,83		szt.
<p>Sikadur-Combiflex® CF Adhesive Normal</p> <p><b>Dwuskładnikowy klej epoksydowy, składnik systemu Sikadur-Combiflex® SG</b></p> <p>Jest składnikiem Systemu Sikadur-Combiflex® SG, służy do klejenia taśm. Typ N (Normal) stosuje się w przedziale temperatur od +10°C do +30°C.</p>	Zużycie zależy od rodzaju taśmy	93,07	szt.	KOMPLET	6 kg	Jasnoszary	564859





## Taśmy uszczelniające

Nazwa i opis produktu	Zużycie/wymiary/ typy taśm	Cena EUR	Jednostka ceny	Opakowanie	Ilość sztuk w opakowaniu	Kolor	SGAN
<b>Sikadur-Combiflex® TF Taśmy</b>  <b>Elastyczne taśmy uszczelniające z membrany na bazie elastomerów, element systemu uszczelniania szczelin Sika® Tricoflex®</b>  Taśmy dostępne są w różnych typach, kształtach i rozmiarach, dostosowanych do różnych konstrukcji i występujących tam przerw oraz szczelin. Taśmy Sikadur-Combiflex® TF to membrany uszczelniające przyklejane do podłoża za pomocą kleju epoksydowego Tricoflex® FU 60 przeznaczone są do uszczelniania: <ul style="list-style-type: none"> <li>■ Szczelin dylatacyjnych i przerw roboczych w konstrukcjach betonowych wykonywanych na placu budowy i prefabrykowanych</li> <li>■ Naprawianych rys i pęknięć</li> <li>■ Przejść przez konstrukcję</li> <li>■ Przejść pomiędzy betonem a stalą</li> </ul>	TF 150/1	Na zapytanie	m	ROLKA	20 m	Szary	176778
	TF 150/2						176787
	TF 200/1	9,70					176780
	TF 200/2	17,65					176788
	TF 250/2	19,13					176783
	TF 300/2	22,10					176784
	TF 500/2	38,48					176789
<b>Sikadur-Combiflex® TF Profile</b>  <b>Profile uszczelniające, element systemu uszczelniania szczelin Sika® Tricoflex®</b>  Tricoflex® Profile to profile uszczelniające na bazie termoplastycznych elastomerów, przyklejane lub zabetonowywane w konstrukcjach betonowych do uszczelniania spoin i połączeń. Profile uszczelniające Sikadur-Combiflex® TF przeznaczone są do uszczelniania: <ul style="list-style-type: none"> <li>■ Szczelin dylatacyjnych i przerw roboczych w konstrukcjach betonowych wykonywanych na placu budowy i prefabrykowanych</li> <li>■ Połączeń nowych konstrukcji z istniejącymi</li> <li>■ Naprawianych istniejących nieszczelnych szczelin i połączeń</li> <li>■ W połączeniu z betonem wodoszczelnym w konstrukcjach typu „biała wanna”</li> <li>■ W połączeniu z systemem membran przylegających do konstrukcji na całej powierzchni SikaProof</li> </ul>	TF DFT 330/3 KA	83,21	m	ROLKA	25 m	Szary	176399
	TF DFT 330/3 KF	67,10					176106
	TF DFT 330/3 KI	83,21					176398
	TF FAT 130/3 K	Na zapytanie					176113
	TF LFT 240	46,27					176110
	TF LFT 330	67,10					176111
<b>Axe-shaped welding tool 250 Watt</b>  <b>Urządzenie do zgrzewania taśmy uszczelniających PVC</b>		249,90	szt.	SZTUKA	1	Drewno / Stal	177112





Materiały pęczniące

Nazwa i opis produktu	Zużycie/wymiary/ typy taśm	Cena EUR	Jednostka ceny	Opakowanie	Ilość sztuk w opakowaniu	Kolor	SGAN
 <p><b>SikaSwell®-P Profiles</b> <b>Pęczniące profile uszczelniające</b></p> <p>Pęczniące w kontakcie z wodą profile uszczelniające. Służą do uszczelniania: styków roboczych, rur i przewodów przechodzących przez elementy betonowe, elementów prefabrykowanych, styków pomiędzy elementami tuneli, styków roboczych w kanałach kablowych. Profile charakteryzują się uniwersalnością zastosowania do rozwiązania wielu problemów na budowie. Dostępne są różne typy profili o zróżnicowanych przekrojach.</p>	P 2507 H (5 x 10 m)	10,82	m	ROLKA	10 m	Czerwony	54817
	P 210 H (5 x 10 m)	Na zapytanie					54815
 <p><b>SikaSwell® A</b> <b>Akrylowe profile uszczelniające, pęczniące w kontakcie z wodą i uszczelniające wszystkie rodzaje szczelin, połączeń i przejść w betonie</b></p> <p>Profile SikaSwell® A przeznaczone są do uszczelniania: przerw roboczych, rur i elementów stalowych przechodzących przez konstrukcję ścian i stropów, wszystkich elementów przechodzących przez konstrukcje betonowe, styków roboczych w kanałach kablowych. Mają przekrój prostokątny i są dostępne w kilku rozmiarach.</p>	6 x 20 m	3,45	m	ROLKA	10 m	Czerwony	169788
	6 x 10 m	6,83					169890
 <p><b>SikaSwell® S-2</b> <b>Jednoskładnikowy, poliuretanowy, hydrofilowy kit uszczelniający, pęczniący w kontakcie z wodą i uszczelniający wszystkie rodzaje przerw roboczych i przejść w betonie</b></p> <p>SikaSwell® S-2 przeznaczony jest do uszczelniania: przerw roboczych, rur i elementów stalowych przechodzących przez konstrukcję ścian i stropów, wszystkich elementów przechodzących przez konstrukcje betonowe, styków roboczych w kanałach kablowych.</p>	W zależności od zastosowania oraz grubości i głębokości szczelin	19,85	szt.	BOX	12 x 300 ml	Oxide red	69318
		18,27					20 x 600 ml



## Iniekcje

Nazwa i opis produktu	Zużycie/wymiary/ typy taśm	Cena EUR	Jednostka ceny	Opakowanie	Ilość sztuk w opakowaniu	Kolor	SGAN
<p>Sika® Injection-101</p> <p><b>Elastyczna, poliuretanowa piana iniekcyjna do czasowych tamponaży</b></p> <p>Sika® Injection-101 jest poliuretanową pianą iniekcyjną, reagującą z wodą, bezrozpuszczalnikową, o niskiej lepkości, która po związaniu tworzy szczelną, elastyczną pianę o drobnej strukturze komórkowej. Stosowana do tymczasowych uszczelnień statycznych i pracujących rys, szczelin i pustek w betonie, cegle i naturalnym kamieniu oraz w robotach fundamentowych i palowych.</p>	W zależności od zastosowania	345,05	szt.	KOMPLET	22,5 kg	Brązowy	182684
<p>Sika® Injection-105</p> <p><b>Elastyczna, poliuretanowa piana iniekcyjna do czasowych tamponaży</b></p> <p>Sika® Injection-105 jest poliuretanową pianą iniekcyjną, reagującą z wodą, bezrozpuszczalnikową, o niskiej lepkości, która po związaniu tworzy szczelną, elastyczną pianę o drobnej strukturze komórkowej.</p>	W zależności od zastosowania	350,20	szt.	KOMPLET	21 kg	Żółto-brązowy	182668
<p>Sika® Injection-107</p> <p><b>Jednoskładnikowa, lekko elastyczna, pniąca się żywica iniekcyjna na bazie poliuretanu do trwałego, wodoszczelnego uszczelniania pęknięć</b></p> <p>Sika® Injection-107 jest przeznaczona do trwałego uszczelniania mokrych rys i szczelin w betonie, cegle i naturalnym kamieniu. Dzięki niewielkiej elastyczności dostosowuje się do niewielkich przemieszczeń podłoża.</p>	W zależności od zastosowania	175,10	szt.	KOMPLET	10,6 kg	Żółty	513424
	Na zapytanie				21,2 kg		531918
<p>Sika® Injection-201</p> <p><b>Elastyczna, poliuretanowa żywica iniekcyjna do trwałych uszczelnień</b></p> <p>Sika® Injection-201 jest poliuretanową, elastyczną, bezrozpuszczalnikową żywicą iniekcyjną o bardzo niskiej lepkości. W kontakcie z wodą tworzy szczelną, elastyczną, jednolitą strukturę o zamkniętych porach.</p>	W zależności od zastosowania	293,55	szt.	KOMPLET	20,6 kg	Brązowy	182585
<p>Sika® Injection-203</p> <p><b>Elastyczna, poliuretanowa żywica iniekcyjna do trwałych uszczelnień</b></p> <p>Sika® Injection-203 jest elastyczną, bezrozpuszczalnikową poliuretanową żywicą iniekcyjną o niskiej lepkości, która utwardza się zarówno w suchych, jak i mokrych warunkach, tworząc elastyczne, wodoszczelne wypełnienie i uszczelnienie.</p>	W zależności od zastosowania	226,60	szt.	KOMPLET	15,5 kg	Żółto - brązowy	153318
<p>Sika® Injection-304</p> <p><b>Elastyczna, poliakrylowa żywica iniekcyjna do trwałych uszczelnień</b></p> <p>Sika® Injection-304 jest poliakrylową, elastyczną i bardzo szybko żelowującą żywicą iniekcyjną o bardzo niskiej lepkości i szerokim, regulowanym czasie żelowania. Materiał reaguje, tworząc wodoszczelny, elastyczny i mocny żel o dobrej przyczepności do suchych i mokrych podłoży.</p>	W zależności od zastosowania	314,15	szt.	KOMPLET	22,45 kg	Mleczno - bursztynowy	152716
<p>Sika® Injection-306</p> <p><b>Elastyczny, poliakrylowy żel iniekcyjny do trwałych uszczelnień</b></p> <p>Sika® Injection-306 jest elastyczną, poliakrylową żywicą iniekcyjną o bardzo niskiej lepkości i szerokim, regulowanym czasie reakcji. Można ją stosować w strefach ochrony wód gruntowych.</p>	W zależności od zastosowania	366,68	szt.	KOMPLET	17,16 kg	Niebieski	177921

## Iniekcje

Nazwa i opis produktu	Zużycie/wymiary/ typy taśm	Cena EUR	Jednostka ceny	Opakowanie	Ilość sztuk w opakowaniu	Kolor	SGAN
<b>Sika® Injection-310</b>  <b>Jednoskładnikowa, akrylowa żywica iniekcyjna w proszku</b>  Sika® Injection-310 jest jednoskładnikową, poliakrylową żywicą iniekcyjną w proszku. Wszystkie aktywne składniki materiału zostały sproszkowane, dzięki czemu materiał jest gotowy do użycia i wymaga jedynie wymieszania z wodą. Po dodaniu wody, która aktywuje reakcję chemiczną, uzyskuje się żywicę o bardzo niskiej lepkości, która po utwardzeniu tworzy twardoelastyczny żel.	W zależności od przeznaczenia	na Zapytanie	szt.	HOBOK	4 x 5 kg	Biały	573025
					WOREK		5 kg
<b>Sikadur®-52 Injection Normal</b>  <b>Żywica iniekcyjna o niskiej lepkości</b>  Sikadur®-52 Injection Normal jest dwuskładnikową, epoksydową żywicą iniekcyjną, o niskiej lepkości i normalnym czasie przydatności do stosowania, opracowaną specjalnie do iniekcji ciśnieniowej i grawitacyjnej.	W zależności od przeznaczenia	43,99	szt.	PUSZKA	6 x 1 kg	Żółto-brązowy	565413
		114,48			4 kg		565406
 <b>SikaMur®-InjectoCream-100</b>  <b>Krem iniekcyjny na bazie silanów do wykonywania w murach przepony przerywającej podciąganie kapilarne wilgoci</b>  SikaMur® InjectoCream-100 jest materiałem stanowiącym podstawę nowej koncepcji kontroli podciągania kapilarnego wilgoci. Wciśnięty w spoiny SikaMur® InjectoCream-100 dyfunduje w wilgotnej ścianie, tworząc przeponę uniemożliwiającą kapilarne podciąganie wody. SikaMur® InjectoCream-100 spełnia wymagania Wytycznych WTA 4-4-04/D „Iniekcja murów w celu uniknięcia podciągania kapilarnego wilgoci”.	W zależności od przeznaczenia	31,48	szt.	BOX	10 x 600 ml	Biały	175181
		18,97			12 x 300 ml		438398



Nazwa i opis produktu	Zużycie/wymiary/ typy taśm	Cena EUR	Jednostka ceny	Opakowanie	Ilość sztuk w opakowaniu	Kolor	SGAN
<b>SikaFuko® VT-1</b>  <b>Wąż iniekcyjny do uszczelniania przerw roboczych</b>  Wąż iniekcyjny z unikalnym wbudowanym systemem „zaworów” do uszczelniania i możliwych ponownych doszczelnień szwów roboczych w konstrukcjach wodoszczelnych zarówno dla wody słodkiej jak i zasolonej.	W zależności od przeznaczenia	265,00	szt.	KOMPLET	50 m	Żółty	415360
		1579,40			200 m		176431
<b>SikaFuko® Eco-1</b>  <b>System iniekcyjny uszczelniający przerwy robocze w konstrukcjach betonowych</b>  SikaFuko® Eco-1 to wąż iniekcyjny do uszczelniania przerw roboczych w wodoszczelnych konstrukcjach betonowych. W przypadku, gdy istnieje potrzeba doszczelnienia lub powtórnego uszczelnienia przerwy roboczej, SikaFuko® Eco-1 może być iniektowany dostosowanymi materiałami iniekcyjnymi Sika®, takimi jak: zawiesziny akrylowe i cementowe (do wielokrotnych iniekcji) lub żywice poliuretanowe (do iniekcji jednorazowych).	W zależności od przeznaczenia	770,62	szt.	KOMPLET	200 m	Czerwony	176434
<b>Sika® Injection Packer</b>  <b>Pakery do otworów iniekcyjnych</b>  Materiały uzupełniające do wykonywania iniekcji.	110-13 PL	1,07	szt.	BOX	100 szt.	Stalowy	536632
	110-10 PL	0,85					601533

# TRWAŁA I SKUTECZNA HYDROIZOLACJA NOWOCZESNE SYSTEMY SIKA®



**IZOLACJE  
PRZECIWWODNE  
I PRZECIWWILGOCIOWE**

**IZOLACJE TYPU  
CIĘŻKIEGO**

**TAŚMY  
USZCZELNIAJĄCE**

**MATERIAŁY  
INIEKCYJNE**

**PROFILE I KITY  
PĘCZNIEJĄCE**

**SIKA ZAPEWNIĄ WSPARCIE TECHNICZNE  
- SKONTAKTUJ SIĘ Z NAMI!**

**BUILDING TRUST**



Podane ceny są cenami netto. Do cen zostanie doliczony podatek VAT według obowiązującej stawki, zgodnie z przepisami Ustawy z dnia 11.03.2004 r. o podatku od towarów i usług (Dz.U. 2004 Nr 54 poz. 535 ze zm.). Integralną część niniejszego cennika katalogowego Sika dla przedsiębiorców stanowią Ogólne Warunki Sprzedaży Sika Poland Sp. z o.o. z siedzibą w Warszawie dostępne na stronie internetowej [www.sika.pl](http://www.sika.pl). V\_01112020.

Sika Poland Sp. z o.o. zastrzega sobie prawo do jakichkolwiek zmian. Niniejszy katalog nie stanowi oferty handlowej w rozumieniu art. 66 § 1 Kodeksu Cywilnego. Przedstawiony katalog ma wyłącznie charakter informacyjny, nie stanowi oferty handlowej oraz nie stanowi odzwierciedlenia aktualnych stanów magazynowych.

Wszystkie zużycia materiałów podane w katalogu są teoretyczne, zużycie praktyczne może odbiegać od zużycia teoretycznego. Przed aplikacją prosimy o zapoznanie się z Kartami Informacyjnymi użytkowanego produktu lub kontakt z doradcą technicznym Sika. Wszystkie dokumenty są dostępne na stronie internetowej [www.sika.pl](http://www.sika.pl).

GRUPY KOLORYSTYCZNE	
FLOORING POSADZKI	
BRIGHT	<b>RAL:</b> 1003, 1004, 1016, 1017, 1018, 1021, 1023, 1024, 1026, 1027, 1028, 1032, 1033, 1034, 1037, 2000, 2001, 2002, 2003, 2004, 2005, 2007, 2008, 2009, 2010, 2011, 2012, 3000, 3001, 3002, 3003, 3013, 3016, 3020, 3024, 3026, 3027, 3031, 4001, 4002, 4003, 4004, 4005, 4006, 4007, 4008, 4010, 5000, 5001, 5002, 5003, 5004, 5005, 5007, 5008, 5009, 5010, 5011, 5012, 5013, 5015, 5017, 5019, 5020, 5021, 5022, 6004, 6012, 6016, 6017, 6018, 6024, 6026, 6028, 6029, 6032, 8012, 8015, 9006, 900
PASTEL	<b>RAL:</b> 1000, 1001, 1002, 1005, 1006, 1007, 1011, 1012, 1013, 1014, 1015, 1019, 1020, 3004, 3005, 3007, 3009, 3011, 3012, 3014, 3015, 3017, 3018, 3022, 4009, 5014, 5018, 5023, 5024, 6000, 6001, 6002, 6003, 6005, 6006, 6007, 6008, 6009, 6010, 6011, 6013, 6014, 6015, 6019, 6020, 6021, 6022, 6025, 6027, 6033, 6034, 7000, 7001, 7002, 7003, 7004, 7005, 7006, 7008, 7009, 7010, 7011, 7012, 7013, 7015, 7016, 7021, 7022, 7023, 7024, 7026, 7030, 7031, 7033, 7034, 7036, 7037, 7038, 7039, 7040, 7042, 7043, 7044, 7045, 7046, 7047, 8000, 8001, 8002, 8003, 8004, 8007, 8008, 8011, 8014, 8016, 8017, 8019, 8022, 8023, 8024, 8025, 8028, 9001, 9002, 9003, 9004, 9005, 9010, 9011, 9016, 9017, 9018

# INDEKS

	Nazwa produktu	Numer strony		Nazwa produktu	Numer strony
<b>A</b>	Adapter for unipacs	81	<b>S</b>	Sarnafil® T Welding Cord	122
	Airflow I Sachet 310ml	81		Sarnafil® TG 20 WW	120
	Axe-shaped welding tool 250 Watt	167		Sarnafil® TG 66-15	119
<b>C</b>	Conductive Glass Fleece	135	Sarnafil® TG 66-18	119	
	Conductive mesh	135	Sarnafil® TG 66-20	119	
	Contact Plate incl. Cable	135	Sarnafil® TG 76-15 Felt PS	118	
<b>D</b>	Dörrkuplast PYE PV200 S5	126	Sarnafil® TG 76-20 Felt PS	118	
	Dörr-Titanol V	126	Sarnafil® TS 77-12	118	
<b>E</b>	Ecomer® ER 407	109	Sarnafil® TS 77-15	118	
	ElectraFlow Dual Ultra VBE 400	81	Sarnafil® TS 77-18	118	
	Eurothane® Silver	132	Sarnafil® TS 77-20	118	
	Eurothane® Silver A	132	Sarnatape®-20	123	
<b>H</b>	Hemflange nozzle	81	Sarnavap® 5000 E SA FR	123	
	Icosit® KC 220/60 TX	105	Sarnavap® Tape F	123	
<b>I</b>	Icosit® KC 320/50	106	Sarnavap®-1000 E	123	
	Icosit® KC 330 FK	105	Sarnavap®-2000 E	123	
	Icosit® KC 330 Primer	105	Sarnavap®-500 E	123	
	Icosit® KC 330/10	107	SCHÖNOX® 1K DS	161	
	Icosit® KC 340/4	107	SCHÖNOX® 2K DS RA PID	161	
	Icosit® KC 340/45	106	SCHÖNOX® AB	18	
	Icosit® KC 340/65	106	SCHÖNOX® APF	40	
	Icosit® KC 340/7	107	SCHÖNOX® BM 10	19	
	Icosit®-2406 Primer	96	SCHÖNOX® CF DESIGN	15	
	Icosit®-2406 Top Coat	96	SCHÖNOX® CON BODEN	13	
	<b>N</b>	Nophadrain ND 100	133	SCHÖNOX® DUROCOLL	140
		Nophadrain ND 120	133	SCHÖNOX® EMICLA SSIC®	140
		Nophadrain ND RS-8	133	SCHÖNOX® FLOORLA STIC EXTRA	140
		Nophadrain ND SM-25	134	SCHÖNOX® HA PRO	16
		Nophadrain Sedum	134	SCHÖNOX® HS 10	39
		Nozzle Standard	81	SCHÖNOX® HS 10 F	39
<b>P</b>	Penetral ALP	126	SCHÖNOX® HS 50	40	
	Perf.Sleeve AnchorFix (10x) BA G	99	SCHÖNOX® iFIX SET	18	
	Pneumatic gun DP2X 200-10-25-01	81	SCHÖNOX® iFLOOR	140	
	PowerCure 600 Dispenser 220V EU CAR	65	SCHÖNOX® KH	20	
	PowerCure Mixer Adap.HV round nozzle	65	SCHÖNOX® KH FIX	20	
	PowerCure Mixer V-Cut	65	SCHÖNOX® MULTIFIX	140	
	Powerdeck®	132	SCHÖNOX® PGH	140	
	Powerdeck® F	132	SCHÖNOX® PL	39	
	Powerflow Cart. 300ml	81	SCHÖNOX® Q12	12	
	Powerflow Combi 600ml	81	SCHÖNOX® Q2 RA PID	10	
	Primer-130	123	SCHÖNOX® Q4	10	
	Primer-600	124	SCHÖNOX® Q6	11	
	<b>S</b>	Sarna® Cleaner	115	SCHÖNOX® Q6 W	11
		Sarna® Seam Cleaner	115	SCHÖNOX® Q9 W	12
		Sarnabar®	117	SCHÖNOX® RM	39
		Sarnacol® 21425	120	SCHÖNOX® RR	39
		Sarnacol® 2170	115	SCHÖNOX® SB FLEX	15
Sarnacol® T-660		120	SCHÖNOX® SDG PLUS	39	
Sarnafil® Decor Profile PVC		117	SCHÖNOX® SHP	39	
Sarnafil® G 410-15 EL Felt		111	SCHÖNOX® ST	17	
Sarnafil® G 410-15EL		112	SCHÖNOX® ST D	18	
Sarnafil® G 410-18 EL Felt		111	SCHÖNOX® ST EA EXTERIOR ANGLE	18	
Sarnafil® G 410-18EL		112	SCHÖNOX® ST IC INTERIOR ANGLE	18	
Sarnafil® G/S Metal Sheet		114	SCHÖNOX® TT FLEX DUR	13	
Sarnafil® PVC Walkway Pad		113	SCHÖNOX® XA	40	
Sarnafil® S 327-15 EL		112	SCHÖNOX® XC	40	
Sarnafil® S 327-18 EL		112	SCHÖNOX® XR 40	15	
Sarnafil® T 66-15 D		120	SCHÖNOX® ZM	41	
Sarnafil® T Clean		120	SCHÖNOX® ZM RAPID	41	
Sarnafil® T Corner 90° CI / WA		121	S-Corner PVC 90°	116	
Sarnafil® T Decor Profile		122	S-Felt A 300	124	
Sarnafil® T Lightning Conductor Circle		122	S-Felt T 300	124	
Sarnafil® T Lightning Conductor Flashing		122	S-Glass Fleece 120	124	
Sarnafil® T Metal Sheet		120	Sika AnchorFix® 2+ Arctic	99	
Sarnafil® T Prep		120	Sika AnchorFix® 3030	99	
Sarnafil® T Sensor Control Pipe Set		135	Sika AnchorFix®-1	99	
Sarnafil® T Walkway Pad		120	Sika AnchorFix®-2+	99	

<b>S</b>	<b>Nazwa produktu</b>	<b>Numer strony</b>
	Sika AnchorFix®-S	99
	Sika BHP-400	81
	Sika BHP-600 handpressure gun (AJ9002) PC	152
	Sika BlackSeal® BT	145
	Sika BLP-400	81
	Sika BLP-600	81
	Sika Boom® Cleaner	143
	Sika Boom®-187 All Seasons	144
	Sika Boom®-400 Fire	143
	Sika Boom®-461 Top	144
	Sika Boom®-582 Foam Fix	144
	Sika Boom®-583 Low Expansion	144
	Sika Boom®-583 Low Expansion XL	144
	Sika Boom®-587 All Seasons	144
	Sika MaxTack®	138
	Sika Monotop®-1010	89
	Sika Monotop®-1012	89
	Sika MonoTop®-108 WaterPlug	161
	Sika MonoTop®-109 WaterProofing	161
	Sika MonoTop®-110 QuickFix	86
	Sika MonoTop®-112 MultiUse Repair	86
	Sika MonoTop®-160 Migrating	161
	Sika Monotop®-3020	89
	Sika MonoTop®-412 NFG	88
	Sika MonoTop®-452	88
	Sika MonoTop®-723 N	89
	Sika MonoTop®-726 N	89
	Sika MonoTop®-910 N	86
	Sika ViscoFlow®-6920	26
	Sika Waterbar® - PVC-P NB	164
	Sika Waterbar® WP	164
	Sika® ADPrep	82
	Sika® Aer Pro-3	31
	Sika® Aktivator-100	82
	Sika® Aktivator-205	82
	Sika® Basismischung CR	85
	Sika® Baudispersion PL	85
	Sika® Betonlöser	35
	Sika® BlackSeal®-301	163
	Sika® Bonding Primer	131
	Sika® Booster P-50	67
	Sika® CarboDur® M	100
	Sika® CarboDur® S	100
	Sika® CarboHeater 2	101
	Sika® Chapdur® Extra	52
	Sika® Cleaner G+P	83
	Sika® Cleaner PCA	83
	Sika® Cleaning Wipes-100	152
	Sika® Colma Cleaner	152
	Sika® Concrete Primer	130
	Sika® CW Gun	62
	Sika® Dilatec®	165
	Sika® Dilatec® E-220	166
	Sika® DM-2	32
	Sika® Ergodur-500 Pro	159
	Sika® Extender T	57
	Sika® FastFix-132	94
	Sika® FastFix-133	94
	Sika® FastFix-4 SL Rapid	94
	Sika® FerroGard®-903+	95
	Sika® Firesil Marine N	71
	Sika® Flexitape Heavy	129
	Sika® FS-1 PL	30
	Sika® Gunit-03 Normal	86
	Sika® Gunit-03 Rapid	86
	Sika® Handclean	62
	Sika® Hopper Spray Gun	90
	Sika® Igasol®-101	163
	Sika® Igol®	163
	Sika® Igol® Stop Wilgoci	163

<b>S</b>	<b>Nazwa produktu</b>	<b>Numer strony</b>
	Sika® Igolflex® F-05	129
	Sika® Igolflex® P-01	163
	Sika® Igolflex®-101	163
	Sika® Igolflex®-201	163
	Sika® Injection Packer	170
	Sika® Injection-101	169
	Sika® Injection-105	169
	Sika® Injection-107	169
	Sika® Injection-201	169
	Sika® Injection-203	169
	Sika® Injection-304	169
	Sika® Injection-306	169
	Sika® Injection-310	170
	Sika® Luftporenbildner LPS A-94	31
	Sika® Mischer- und Maschinenschutz	35
	Sika® MP-30	85
	Sika® MultiPrimer Marine	83
	Sika® MultiSeal	150
	Sika® NB 1	33
	Sika® NB-OVZ	33
	Sika® Plastiment® BV-12	25
	Sika® Plastiment® BV-2	25
	Sika® Primer MB	143
	Sika® Primer-206 G+P	82
	Sika® Primer-207	82
	Sika® Primer-209 D	82
	Sika® Primer-210	82
	Sika® Primer-215	83
	Sika® Primer-290 DC	83
	Sika® Primer-3 N	152
	Sika® Primer-490 T	162
	Sika® Reactivation Primer	131
	Sika® Reemat Premium	129
	Sika® Remover-208	83
	Sika® Repair / Sikafloor® EpoCem® Modul	37
	Sika® Repair-10 F	90
	Sika® Repair-13 F	90
	Sika® Repair-20 F	90
	Sika® Repair-30 F	91
	Sika® Retarder-210 A	30
	Sika® RoofBond	115
	Sika® Rundschnur PE	153
	Sika® Sanisil®	145
	Sika® Schnellmörtel	91
	Sika® SCP Gun	62
	Sika® SealTape F	17
	Sika® SealTape S	17
	Sika® Separol® N	33
	Sika® Separol® W-220	33
	Sika® Spacer Tape HD	75
	Sika® Spray Gun	62
	Sika® SSH E80 HDPE SA	159
	Sika® Tooling Agent N	83
	Sika® Trocal Cleaner L-100	115
	Sika® ViscoCim 105	19
	Sika® ViscoCrete®-3088 M	26
	Sika® ViscoCrete®-3225 EPL	28
	Sika® ViscoCrete®-34 RS	29
	Sika® ViscoCrete®-85 RS	28
	Sika® ViscoCrete®-98 RS	29
	Sika® Waterbar DB	164
	Sika® Waterbar Elastomer	165
	Sika® Waterbar Tricomer	165
	Sika® WT-200 P	32
	Sika®-110 HD	160
	Sika®Hardrubber roller for CarboDur	101
	Sika®Thinner C	57
	SikaBit® PRO E30 -20 S GFC SA	125
	SikaBit® PRO E40 -15 S GFC	125
	SikaBit® PRO E40 -25 S GFC	125

<b>S</b>	<b>Nazwa produktu</b>	<b>Numer strony</b>
	SikaBit® PRO E52 -15 MG grey	125
	SikaBit® PRO E52 -25 MG grey	125
	SikaBit® VB E35 -15 S ALU/GF	126
	SikaBond Dispenser-1800 Power	152
	SikaBond Dispenser-3600 Power PC	152
	SikaBond® Rapid DPM	141
	SikaBond® T-8	137
	SikaBond® TF plus N	75
	SikaBond®-130 Design Floor	141
	SikaBond®-151	141
	SikaBond®-152	142
	SikaBond®-153	142
	SikaBond®-52 Parquet	142
	SikaBond®-54 Parquet	142
	SikaCeram® CleanGrout	14
	SikaCeram® EpoxyGrout	14
	SikaCeram®-113 Classic	9
	SikaCeram®-213 Extra	9
	SikaCeram®-253 Flex	9
	SikaCeram®-260 StarFlex	9
	SikaCeram®-290 StarLight	10
	SikaCeram®-295 StarS2	10
	SikaCeram®-663 Flex Grout	14
	SikaCeram®-690 Elite	14
	SikaCeram®-935 Primer	20
	SikaControl®-300 PerFin	32
	Sikacryl®-150	145
	Sikacryl®-200	145
	Sikacryl®-620 Fire	146
	Sikacryl®-Vent 188	72
	Sikadur®-12 Pronto	101
	Sikadur®-30	101
	Sikadur®-300	102
	Sikadur®-31 CF Normal	102
	Sikadur®-31 CF Rapid	102
	Sikadur®-31 DW	102
	Sikadur®-330	103
	Sikadur®-41 CF Normal	103
	Sikadur®-42 HE	107
	Sikadur®-52 Injection Normal	170
	Sikadur®-53 (AB)	105
	Sikadur-Combiflex® CF Adhesive Normal	166
	Sikadur-Combiflex® CF Adhesive Rapid	166
	Sikadur-Combiflex® SG Tape	166
	Sikadur-Combiflex® TF Profile	167
	Sikadur-Combiflex® TF Taśmy	167
	SikaFast®-555 L03	72
	SikaFast®-555 L05	72
	SikaFast®-555 L10	72
	SikaFiber® Force-48	34
	SikaFiber® Force-60	34
	SikaFiber® PPM-12	34
	Sikaflex® Construction+	146
	Sikaflex® Fix	60
	Sikaflex® Floor	146
	Sikaflex® High Tack	146
	Sikaflex® Precast	147
	Sikaflex® PRO -3 Purform	147
	Sikaflex® PRO -3 SL	147
	Sikaflex® SOLO	60
	Sikaflex® Tank N	147
	Sikaflex® TS Plus	151
	Sikaflex®-11 FC+ Purform	148
	Sikaflex®-111 Stick & Seal	148
	Sikaflex®-112 Crystal Clear	138
	Sikaflex®-118 Extreme Grab	138
	Sikaflex®-216	66
	Sikaflex®-221	66
	Sikaflex®-223	66
	Sikaflex®-252	66

<b>S</b>	<b>Nazwa produktu</b>	<b>Numer strony</b>
	Sikaflex®-263	66
	Sikaflex®-265	66
	Sikaflex®-268	67
	Sikaflex®-268 PowerCure	65
	Sikaflex®-271	68
	Sikaflex®-271 PowerCure	65
	Sikaflex®-290 DC PRO	70
	Sikaflex®-291i	70
	Sikaflex®-292i	70
	Sikaflex®-295 UV	70
	Sikaflex®-296	70
	Sikaflex®-298	70
	Sikaflex®-406 KC	149
	Sikaflex®-508	72
	Sikaflex®-515	67
	Sikaflex®-521 UV	67
	Sikaflex®-522	72
	Sikaflex®-527 AT	60
	Sikaflex®-529 AT	60
	Sikaflex®-529 Evolution	60
	Sikaflex®-545	72
	Sikaflex®-552	73
	Sikaflex®-554 PowerCure	65
	Sikaflex®-591	71
	Sikaflex®-821 FR	68
	Sikaflex®-950	73
	Sikaflex®-953 L30	73
	Sikafloor® Color Chips	57
	Sikafloor® CureHard GL	52
	Sikafloor® CureHard LI	53
	Sikafloor® Earthing Kit	48
	Sikafloor® HardTop-60	37
	Sikafloor® Marine-120	71
	Sikafloor® ProSeal-10 W	52
	Sikafloor® ProSeal-12	52
	Sikafloor® Quartz sand	57
	Sikafloor®-01 Primer	20
	Sikafloor®-102 Level	41
	Sikafloor®-13 Pronto	41
	Sikafloor®-140 W Troweling Primer	38
	Sikafloor®-150	41
	Sikafloor®-151	41
	Sikafloor®-169	42
	Sikafloor®-20 PurCem®	54
	Sikafloor®-21 PurCem®	54
	Sikafloor®-210 PurCem®	54
	Sikafloor®-22 PurCem®	54
	Sikafloor®-220 W Conductive	48
	Sikafloor®-2350 ESD	48
	Sikafloor®-24 PurCem®	54
	Sikafloor®-2540 W	46
	Sikafloor®-260 PurCem®	55
	Sikafloor®-2600	46
	Sikafloor®-262 AS N	48
	Sikafloor®-264 N Thixo	46
	Sikafloor®-264 NLO	46
	Sikafloor®-2640	46
	Sikafloor®-29 PurCem®	55
	Sikafloor®-3000	43
	Sikafloor®-3000 FX	43
	Sikafloor®-304 W	42
	Sikafloor®-305 W	42
	Sikafloor®-305W ESD	48
	Sikafloor®-306 W	42
	Sikafloor®-31 PurCem®	55
	Sikafloor®-310 PurCem®	55
	Sikafloor®-316	47
	Sikafloor®-320	42
	Sikafloor®-3200	43
	Sikafloor®-3240	50

<b>S</b>	<b>Nazwa produktu</b>	<b>Numer strony</b>	<b>S</b>	<b>Nazwa produktu</b>	<b>Numer strony</b>
	Sikafloor®-3240 ECF	48		Sikagard®-722 Gypsum	21
	Sikafloor®-330	42		Sikagard®-723 Pavement	22
	Sikafloor®-3310	42		Sikagard®-724 Brick	22
	Sikafloor®-3570	50		Sikagard®-914 W Stainprotect Primer	53
	Sikafloor®-359 N	50		Sikagard®-915 Stainprotect	53
	Sikafloor®-376	50		Sikagard®-916 Hybrid	53
	Sikafloor®-377	50		Sikagard®-950	117
	Sikafloor®-378	50		SikaGrout®-311	92
	Sikafloor®-381	47		SikaGrout®-318	93
	Sikafloor®-381 ECF	49		SikaGrout®-3200	93
	Sikafloor®-390 ECF	49		SikaGrout®-3350	93
	Sikafloor®-390 N	47		SikaGrout®-4 R	92
	Sikafloor®-40 HyCem® ONE	38		SikaGrout®-8 R	92
	Sikafloor®-400 N Elastic	44		SikaGrund®-P	143
	Sikafloor®-405	44		SikaHyflex®-305 EU	149
	Sikafloor®-406	44		Sikalastic® EPDM Primer	131
	Sikafloor®-410	44		Sikalastic® Flexistrip	129
	Sikafloor®-415	44		Sikalastic® Metal Primer	130
	Sikafloor®-416 MAT	45		Sikalastic® Primer FPO	129
	Sikafloor®-420	45		Sikalastic® Primer PVC	129
	Sikafloor®-425	45		Sikalastic®-152	160
	Sikafloor®-81 EpoCem®	37		Sikalastic®-156	160
	Sikafloor®-931 Finishing Aid	52		Sikalastic®-1K	160
	Sikafloor®-CureHard-24	53		Sikalastic®-220 W	16
	Sikafloor®-ProSeal W	52		Sikalastic®-490 T	162
	SikaForce®-010	78		Sikalastic®-601 BC	127
	SikaForce®-420 L105	78		Sikalastic®-614	128
	SikaForce®-420 L45	78		Sikalastic®-618	128
	SikaForce®-422 L105	78		Sikalastic®-621 TC	127
	SikaForce®-424 L20	78		Sikalastic®-641	128
	SikaForce®-479 L45	74		Sikalastic®-685	128
	SikaForce®-7050	78		Sikalastic®-810	162
	SikaForce®-710 L100	79		Sikalastic®-827 HT	163
	SikaForce®-710 L35	79		Sikalastic®-836 DW	162
	SikaForce®-712 L80	79		Sikalastic®-841 ST	162
	SikaForce®-7780 L12	67		Sikalastic®-851	162
	SikaForce®-7800 Blue	80		Sikalastic®-8800 AB	162
	SikaForce®-7800 Red	80		SikaLastomer®-710	66
	SikaForce®-7818 L7	80		SikaLatex® PL	85
	SikaForce®-7888 L10	73		SikaMelt®-209	79
	SikaForce®-803 L45	68		SikaMelt®-285	73
	SikaForce®-840 L07	68		SikaMelt®-690	79
	SikaFuko® Eco-1	170		SikaMelt®-696	79
	SikaFuko® VT-1	170		SikaMembrane splitter	117
	Sikagard® PoolCoat	162		Sikament® FM-6 PL	25
	Sikagard® WallCoat N	56		Sikament®-400/30	25
	Sikagard®-403 W	56		SikaMixer Nozzle KW	152
	Sikagard®-545 W Elastofill	97		SikaMonoTop®-120 Seal	161
	Sikagard®-550 W Elastic	98		SikaMur®-InjectoCream-100	170
	Sikagard®-551 S Elastic Primer	96		SikaPaver® HC-160	31
	Sikagard®-552 W Aquaprimer	97		SikaPaver® HC-2	31
	Sikagard®-6060	61		Sikaplan® G-12	111
	Sikagard®-6060 S	61		Sikaplan® G-15	111
	Sikagard®-6220	61		Sikaplan® G-18	111
	Sikagard®-6220 S	61		Sikaplan® G-20	111
	Sikagard®-6250	61		Sikaplan® SGK-15	112
	Sikagard®-6250 S	61		Sikaplan® SGK-18	112
	Sikagard®-6440	61		Sikaplan® SGmA-15	111
	Sikagard®-6440 S	61		Sikaplan® SGmA-18	111
	Sikagard®-6470	61		Sikaplan® SGmA-20	111
	Sikagard®-6470 S	61		Sikaplan® TM-12	119
	Sikagard®-6682	68		Sikaplan® TM-15	119
	Sikagard®-680 S Betoncolor	98		Sikaplan® TM-18	119
	Sikagard®-700 S	95		Sikaplan® W Felt 500 PP	159
	Sikagard®-702 W Aquaphob	95		Sikaplan® Walkway 20	113
	Sikagard®-703 W	21		Sikaplan® WP 1100-15HL	157
	Sikagard®-706 Thixo	95		Sikaplan® WP 1100-20 HL	158
	Sikagard®-715 W	21		Sikaplan® WP 1100-20HL	157
	Sikagard®-720 EpoCem®	86		Sikaplan® WP 1100-21 HL2	158
	Sikagard®-721 Stone	21		Sikaplan® WP 3150-16R	159



	<b>Nazwa produktu</b>	<b>Numer strony</b>		<b>Nazwa produktu</b>	<b>Numer strony</b>
<b>S</b>	Sikaplan® WP 3150-16RE	159	<b>S</b>	S-Lightning Conductor Flashing PVC	116
	Sikaplan® WP 6110-15H	158		Solvent T-660	120
	Sikaplan® WP Control Socket	159		S-Point Flashing PVC 17	116
	Sikaplan® WP Disc	159		S-Point Flashing PVC 21	116
	Sikaplan® WT 4220-15C	158		SR Chamfer tool sharpener	117
	Sikaplan® WT 4220-18H	158		SR Edge Chamfer Tool	117
	Sikaplan®-18 D			Sulzer DMA51-00-10	81
	Sikaplan®-S 1.5 (Trocal® S 1.5 mm)	113		S-Vap 4000 E SA FR	123
	Sikaplan®-S 2.0 (Trocal® S 2.0 mm)	113		S-Vap 5000 E SA	123
	SikaPlast®-2508	26		S-Welding Cord PVC	116
	SikaPlast®-2545	26		Sylomer®	109
	SikaPlus-1 Supernozzles	152		Sylomer® MFSTP	108
	SikaPower®-1200	69	<b>U</b>	Universal lead through PVC 8-32mm	116
	SikaPower®-1277	69	<b>V</b>	VBA MR/400A Bi-mix.2-C	81
	SikaPower®-2950	61			
	SikaPower®-2955	62			
	SikaPower®-415 P1	74			
	SikaPower®-4508	74			
	SikaPower®-4720	62			
	SikaProof® A+08	155			
	SikaProof® A+12	156			
	SikaProof® A-08	155			
	SikaProof® Adhesive-01	157			
	SikaProof® ExTape-150	155			
	SikaProof® Fix Tape-50	155			
	SikaProof® P-12	156			
	SikaProof® P-1200	157			
	SikaProof® Patch-200 B	156			
	SikaProof® Primer-01	157			
	SikaProof® Sandwich Tape	156			
	SikaProof® Tape A+	156			
	SikaPump® Start-1	35			
	SikaRapid®-2.1	30			
	SikaRep®-4 K	89			
	Sikarook® Sensor data transmission for 5 Years	135			
	Sikarook® Sensor R	135			
	SikaScreed® HardTop-70	37			
	SikaScreed®-20 EBB	37			
	Sikasil® AS-70	80			
	Sikasil® C	151			
	Sikasil® IG-25 HM Plus	75			
	Sikasil® SG-20	75			
	Sikasil® SG-500	75			
	Sikasil® Universal	151			
	Sikasil® WS-305 EU	75			
	Sikasil® WS-605 S	75			
	Sikasil® WT-40	74			
	Sikasil® WT-480	74			
	Sikasil® WT-66 PowerCure	65			
	Sikasil®-670 Fire	146			
	SikaSwell® A	168			
	SikaSwell® S-2	169			
	SikaSwell®-P Profiles	168			
	SikaTack® DRIVE (60min)	60			
	SikaTack® ELITE	65			
	SikaTack® MOVE Transportation	60			
	SikaTack® Panel	76			
	SikaTack® Panel Fixing Tape	76			
	SikaTack® Panel Primer	76			
	SikaTack® Panel-50	76			
	SikaTeak Oil Neutral	71			
	SikaTop® Armatec®-110 EpoCem®	91			
	SikaTop® Seal-107	160			
	SikaTransfloor®-352 SL	71			
	Sika-Trocal® C 300	115			
	Sika-Trocal® C 733 (TF)	115			
	Sika-Trocal® Metal Sheet Type S	114			
	SikaWrap®	103			
	S-Lightning Conductor Circle PVC	116			
	S-Lightning Conductor Clip 8 mm	122			

# SIKA NA ŚWIECIE

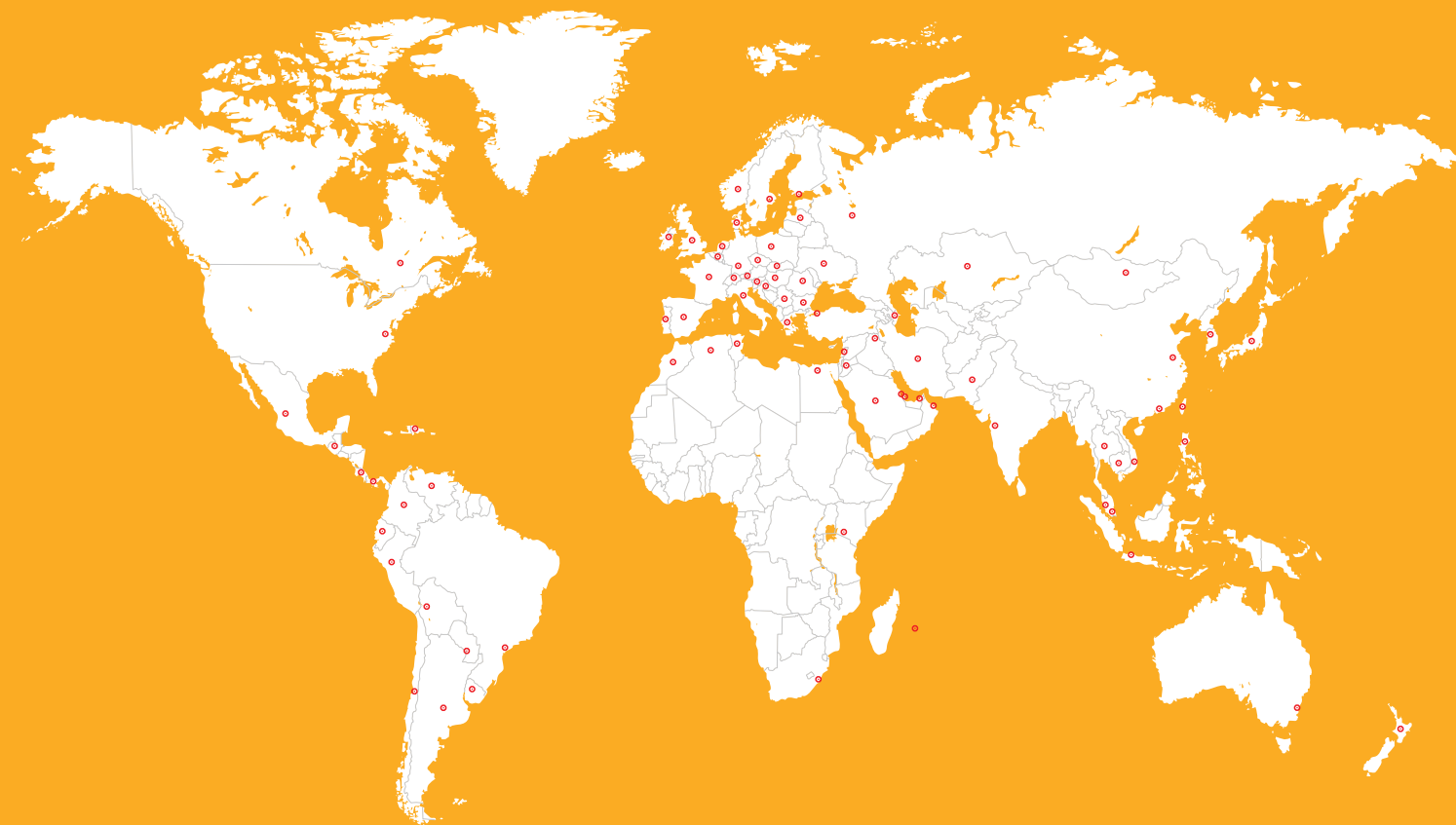

Informacje zawarte w niniejszym dokumencie oraz wszelkie inne pisemne lub ustne porady lub zalecenia lub inne wskazówki dotyczące działania i końcowego zastosowania produktów Sika są udzielane w dobrej wierze przy uwzględnieniu aktualnego stanu wiedzy i doświadczenia firmy Sika Poland Spółka z o.o. z siedzibą w Warszawie (dalej: „Sika”) i odnoszą się do produktów składowanych, przechowywanych i używanych w normalnych warunkach zgodnie z zaleceniami podanymi przez Sika. Informacje te dotyczą wyłącznie aplikacji i produktów wyraźnie wymienionych w niniejszym dokumencie i są oparte na testach laboratoryjnych, które nie zastępują testów praktycznych. W przypadku zmian parametrów aplikacji, takich jak przykładowo, ale nie wyłącznie, zmiany podłoża itp., lub w przypadku różnych zastosowań, przed użyciem produktów firmy Sika należy skontaktować się z Działem Technicznym firmy Sika. Informacje zawarte w niniejszym dokumencie nie zwalniają użytkowników produktów Sika przed ich testowaniem pod kątem zamierzonego zastosowania i przeznaczenia produktów Sika.

Z uwagi na występujące w praktyce zróżnicowanie materiałów, substancji, warunków i sposobu ich używania i umiejscowienia, pozostałe całkowicie poza zakresem wpływu Sika, właściwości produktów podane w informacjach, pisemnych zaleceniach i innych wskazówkach udzielonych przez Sika nie mogą być podstawą do przyjęcia odpowiedzialności Sika w przypadku używania produktów niezgodnie z zaleceniami

podanymi przez Sika. Użytkownik produktu jest obowiązany do używania produktu zgodnie z jego przeznaczeniem i zaleceniami podanymi przez firmę Sika. Prawa własności osób trzecich muszą być przestrzegane.

Sprzedaż, w której stroną sprzedającą jest Sika Poland Sp. z o.o. z siedzibą w Warszawie, jest realizowana zgodnie z aktualnie obowiązującymi Ogólnymi Warunkami Sprzedaży Sika (w skrócie OWS), określającymi prawa i obowiązki stron umowy sprzedaży towarów Sika. OWS stanowią integralną część wszystkich umów sprzedaży zawieranych z firmą Sika. Kupujący jest zobowiązany zapoznać się z postanowieniami aktualnie obowiązujących Ogólnych Warunków Sprzedaży Sika jeszcze przed ostatecznym uzgodnieniem wszystkich istotnych elementów umowy, w momencie podpisania umowy lub złożenia zamówienia, a najpóźniej w momencie odbioru towaru, kupujący jest także zobowiązany do zapoznania się z informacjami zawartymi w aktualnej Karcie Informacyjnej użytkowanego produktu oraz do przestrzegania postanowień lub wymagań zawartych w tych dokumentach. OWS są ogólnie dostępne na stronie internetowej [www.sika.pl](http://www.sika.pl) oraz we wszystkich oddziałach Sika na terenie kraju. Kopię aktualnej Karty Informacyjnej Produktu Sika dostarcza Użytkownikowi na jego żądanie. Deklaracje Właściwości Użytkowych dostępne na stronie [www.sika.pl](http://www.sika.pl) w zakładce Dokumentacja Techniczna.

**SIKA POLAND Sp. z o.o.**

ul. Karczkowska 89 • 02-871 Warszawa

tel. +48 22 27 28 700

e-mail: [sika.poland@pl.sika.com](mailto:sika.poland@pl.sika.com)

[www.sika.pl](http://www.sika.pl)

**BUILDING TRUST**

